

YEXUS LUB NEEJ

Raws li Txojmoo Zoo
uas Mathais sau tseg



PHAU 5

Ltu Raug Tsimtxom
Feem 2



Tus **KAWM** Phau

YEXUS LUB NEEJ

Raws li Txojmoo Zoo
uas Mathais sau tseg



PHAU 5

Ltu Raug Tsimtxom
Feem 2



Tus KAWM Phau

Theological Education Extension-Part

5

Hmong Edition

Copyright 2015 Voice Media

info@VM1.global

Web home: www.VM1.global

All rights reserved. No part of the publication may be reproduced, distributed or transmitted in any form or by any means, including photocopying, recording, or other electronic, or mechanical methods, without the prior written permission of the publisher, except in the case of brief quotations embodied in critical reviews and certain other noncommercial uses permitted by copyright law. For permission requests, email the publisher, addressed “Attention: Permission Coordinator,” at the address above.

This publication **may not be sold, and is for free distribution** only.

Rooj Ntawv Kawm Hauv Tsev

Phau ntawv no yuav hais txog Yexus Khetos lub neej raws li Txojmoo zoo uas Mathais teev lus tseg. Peb lub Hauvpaus Koomhaum Hmoob Npativ Qhia Txojmoo zoo, pom zoo txhais thiab npaj tej ntawv no los rau tej neeg kawm Vajtswv txojlus hauv tsev.

Thaum chivthawj luag ua Rooj Ntawv Kawm Hauv Tsev no nyob Amelikas qabteb. Lub Koomhaum uas pib rhawv ntawd muaj npe hu ua "The Cooperation of Seminario por Extension Anglicano, (SEAN), Vina del mar, Chile, South America." Thaum chivthawj luag xub sau ua lus Xapeeniv xwb, tiamsis tomqab no mam li muab txhais ua lus Akiv thiab lwm yam lus rau sawvdaws kawm.

Phau no yog phau uas peb npaj los rau tej neeg kawm Vajtswv txojlus hauv tsev thoob ntiajtc. Phau no yog phau 4 hauv 6 phau uas hais txog Yexus Khetos lub neej. Peb lub hauvpaus Koomhaum Hmoob Npativ pom zoo muab txhais ua lus Hmoob rau ib tsoom Hmoob tsis hais tus laus, tus hluas kawm Vajtswv txojlus kom lawv paub kev qhia txojmoo zoo ib yam nkaus li tej xibhwb uas qhia Vajtswv txojlus.

Yog nej pom ib kab lus twg lossis ib lo lus twg uas tsimnyog yuav tsum kho lossis hloov kom meej dua li qub. Thov nej sau ntawv qhia rau-

Lus Tawkev

Koj twb kawm phau 4 tag los lawm, nimno koj yuav pib kawm phau 5. Phau no muaj 25 zaj. Peb muab 25 zaj ntawd faib ua tej feem loj raws li hais nramqab no, kom yoojyim rau koj cim thaum koj kawm tej lus hauv phau ntawv no.

Feem A.....	nyob sab	7
Feem B.....	nyob sab	32
Feem C.....	nyob sab	55
Feem D.....	r.yob sab	78
Feem E.....	nyob sab	90
Feem F.....	nyob sab	113
Feem G.....	nyob sab	127
Feem H.....	nyob sab	149
Feem I.....	nyob sab	163
Feem J.....	nyob sab	182

Tej zwb zaj ntawd muaj tej lus nug thiab tej qhovchaw rau koj sau lus teb rau. Thaum koj teb tej lus nug tag lawm, koj mam li mus tshuaj xyuas tej lus teb uas peb sau rau sab tom kawg nkaus phau ntawv no. Yog koj sau teb tsis yog qhovtwg, koj muab qhov ntawd rhuav tawm thiab sau qhov yog rau. Zaj twg koj tsis totaub zoo pestsawg, koj yuav tsum rov qab mus nyeem ob peb lwm kom koj totaub zoo zoo lawm tso, koj mam li kawm zaj tshiab mus ntxiv. Phau ntawv no yog koj tus xibhwb qhia koj, koj yuav tsum ua raws li phau ntawv qhia koj. Yog tshuav qhovtwg koj tsis totaub tiag tiag. Thaum txog hnuv koj mus ntsib tus coj rooj ntawv kawm hauv tsev. Koj mam li nug nws.

Txhua zaus koj yuav pib kawm, koj yuav tsum nco ntsoov thov Vajtswv pab koj tso, koj mam li pib kawm. Thov Vajtswv tus Ntsujplig pub tswvyim rau koj thiab qhia koj kawm tej lus hauv phau ntawv no.

Koj yuav tsum nco ntsoov hais tias, " Yexus Khetos yog tus yuamsij uas qhib Vajtswv lub txhab tswvyim, thiab kev txawjntse huv tibi uas Vajtswv muab zais cia lawm." (Khaulauxais 2:3)

Tej Zaj Lus Hauv Phau Ntawv No

Zaj	Sab
1. Xyoo raug kev tsimtxom Feem 2.....	8
2. Ua kevcai Hla-Dhau hauv Yeluxalees.....	21
3. Yexus mus hauv lub nroog Yeluxalees.....	34
4. Tsob ntoo cev.....	42
5. Tej zaj lus pivtxwv uas qhia hais tias, Vajtswv los kav neeg lub siab.....	50
6. Vajtswv txoj kevcai nqi uas tseemceeb dua ntais.....	57
7. Cov neeg Yudais cov thawj tawmtsam Yexus.....	64
8. Yexus cem cov xibhwb uas qhia Vajtswv txoj kevcai thiab cov Falixais.....	70
9. Txoj kevcai paub xyuas Vajtswv txojlus.....	79
10. Yexus hlub cov neeg uas nyob hauv Yeluxalees.....	84
11. Lub sijhawm ntiajteb yuav kawg.....	91
12. Neeg Leejtub yuav los.....	98
13. Kaum tus hluas nkauj.....	106
14. Tus tswv muab nyiaj rau 3 tug tubqhe.....	114
15. Vajtswv yuav rau txim rau txhua haivneeg.....	120
16. Pawgtseeg tej nyiajtxiag.....	128
17. Thaum pib muaj Yexus rooj mov.....	135
18. Yexus rooj mov lub ntsiab.....	142
19. Yexus nrog cov thwjtim noj hmo.....	150
20. Yexus thov Vajtswv hauv lub vaj Khexemanes.....	156
21. Cov neeg Yudais thiab cov neeg Loo.....	164
22. Yexus txojkev tuag.....	174
23. Yexus txojkev tuag- lub ntsiab Feem 1.....	183
24. Yexus txojkev tuag- lub ntsiab Feem 2.....	190
25. Yexus lub neej uas sau rau hauv 4 phau Txojmoo zoo.....	197
- Tej lus teb.....	210

Rooj Ntawv Kawm Hauv Tsev

Phau 5

Feem A

Thaum koj kawm feem A no tag lawm, koj yuav paub tej zaj uas sau nramqab no-

1. Koj yuav paub qhia 2 yam xwm uas twb muaj lawm thaum Anplaham tseem ua neej nyob. 2 yam xwm ntawd phim rau qhovchaw uas luag yuav ua lub nroog Yeluxalees. Thiab koj yuav paub qhia hais tias, 2 zaj xwm ntawd hais txog Yexus txojkev tuag li cas.
2. Koj yuav paub qhia 6 lub caij tseemceeb uas hais txog lub Tuamtsev txij thaum tiam uas Anplaham nyob los txog niajnub nimno. Thiab koj yuav paub qhia hais tias, muaj tej no thaum xyoo pestsawg.
3. Koj yuav paub sau lub Tuamtsev tus qauv thiab 3 lub chaw huv tibi. Koj yuav paub hais tias, tej qhovtxhia chaw twg nyob hauv 3 lub chaw. Koj yuav tsum npaj tus qauv cia nrog cov kawm sib tham saib tej no phim li cas rau tus uas los ntseeg.
4. Koj yuav paub hais tias, thawj lub Tuamtsev, lub 2 thiab lub 3 txawv li cas?
5. Koj yuav paub qhia 7 hnub kawg nkaus uas Yexus ua neej nyob hauv ntiajteb no, txhua hnub Yexus ua dabtsi. Koj yuav paub teeb tej xwm raws zaj raws li Mathais thiab Malakaus sau.
6. Koj yuav paub hais tias, hauv daim duab uas qhia lub nroog Yeluxalees, tej uas sau nramqab no nyob qhovtwg - 3 lub tsev loj, lub Tuamtsev, Athaunias lub tsev siab siab, lub roob ntoo ntseej, lub roob Khaulakhauthas, lub chavtsev txheej saud, lub vaj Khexemanes, lub moos Npethanias, lub zos Npefakhes, lub kwjha Hinoos thiab lub kwjha Khedoos. Koj yuav paub siv daim duab ntawd qhia tej uas Yexus ua thiab tej qhovchaw uas nws mus thaum 7 hnub kawg nkaus uas nws ua neej nyob hauv ntiajteb no.

Zaj 1 Xyoo raug kev tsimtxom

Feem 2

Lub Tuamtsev hauv Yeluxalees

Tej zaj hauv phau 5 no qhia hais txog 7 hnub kawg nkaus uas Yexus ua neej nyob hauv ntiaj teb no. Tej zaj xwm uas twb muaj lawm thaum 7 hnub ntawd feem ntau yog tej uas twb muaj hauv lub ntroog Yeluxalees. Yog li ntawd wb yuav xub xyuas lub Tuamtsev thiab lub ntroog Yeluxalees saib yav thaum ub zoo li cas?.

Daim duab 1

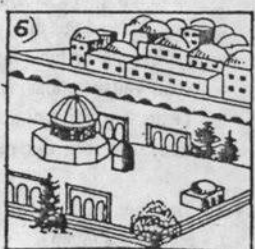
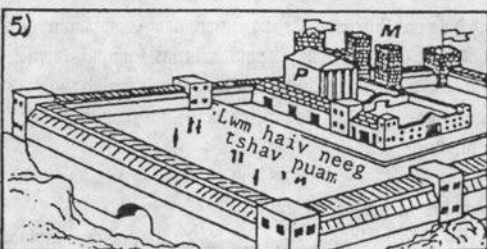
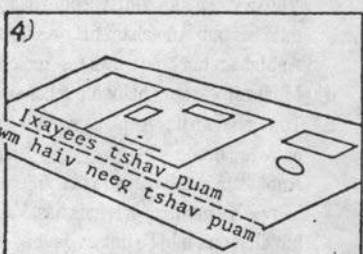
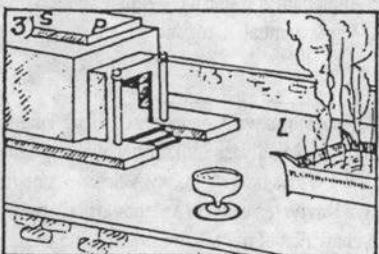
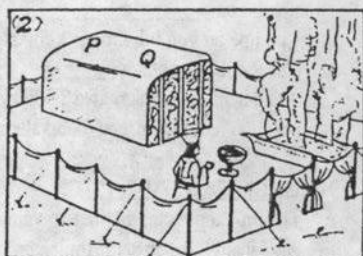
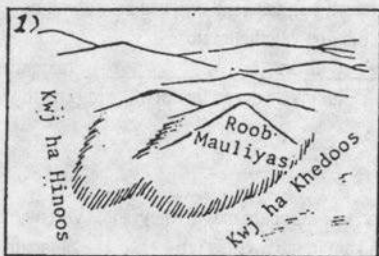

101. 1 Yog yus xav totaub hais tias, yav thaum ub lub ntroog Yeluxalees zoo li cas yus yuav tsum xyuas Vajtsvwy phau ntawv phau qub yus thiaj paub. Koj cia li sau xyoo saib xyoo twg phim rau tej lo lus nramqab no.

- a. Anplaham? _____ B.C.
- b. Daviv thiab Xalaumoos? _____ B.C.
- c. Cov neeg Yudais raug luag coj mus ua cevqhev tim Npanpilooos? _____ B.C.

101. 2 Thawj thawj zaug uas Vajtswv txojlus hais txog lub norog Yeluxalees yog thaum tiam uas Anplaham nyob, tiamsis thaum ntawd lub norog ntawd muaj dua ib lub npe. Thawj zaug uas Vajtswv txojlus hais txog lub norog Yeluxalees yog xyoo _____ B.C.

101. 3 Thaum Anplaham tseem ua neej nyob muaj 2 zaj xwm hais txog qhovchaw uas luag ua lub norog Yeluxalees. Nyeem Chivkeeb 14:18-19.

- a. Thaum Anplaham mus tua yeej cov yeebncuab rov qab los, nws los ntsib ib tug txivneej npe hu ua _____. Tus ntawd yog tus vajntxwv uas kav lub moos _____ Lub npe no yog lub norog Yeluxalees lub npe yav thaum ub.
- b. Tus vajntxwv no nqa _____ thiab _____ tuaj pub rau Anplaham. Tomqab ntawd 2,000 xyoo Yexus siv 2 yam no thaum nws nrog cov thwjtim noj hmo hauv lub norog Yeluxalees.

Nyeem Chivkeeb 22:1-2, 10-13.

- c. Thaum Anplaham ntsib tus vajntxwv tas, tomqab ntawd ntev loo, Vajtswv sim Anplaham lub siab saib Anplaham puas kam muab nws tus tub _____ tua pub rau Vajtswv. Thaum Vajtswv pom hais tias, Anplaham zoo siab ua li Vajtswv hais, Vajtswv thiaj tsis pub Anplaham tua nws tus tub. Vajtswv muab ib tug menyuam _____ rau Anplaham tua hloov nws tus tub chaw tuag.
- d. Muaj zaj xwm no hauv lub tebchaws twg? _____
- e. Tomqab tiam uas Anplaham nyob 1,000 xyoo, vajntxwv Xalaumoos ua ib lub Tuamtsev hauv lub norog _____ saum lub roob Mauliyas. Lub roob ntawd yog lub uas Anplaham muab Ixaj pub rau Vajtswv. Zaj uas hais txog vajntxwv Xalaumoos no nyob hauv 2 Xwmtxheej 3:1. hais tias, Vajntxwv Daviv, tus uas yog Xalaumoos txiv twb npaj lub chaw ua lub Tuamtsev lawm. Lub chaw ntawd nyob hauv lub norog Yeluxalees saum lub roob Mauliyas.
- f. Yog li ntawd yus thiaj paub hais tias, lub roob Mauliyas tiam uas Anplaham nyob yeej nyob ze ntawm lub qub norog Yeluxalees. Thiab yus paub hais tias, tomqab ntawd 2,000 xyoo Vajtswv muab nws tib leeg tub Yexus Khetos rau luag tua saum lub roob ntawd. Yexus yog Vajtswv tus menyuam _____ zoo kawg nkaus uas tuag theej neeg lub txhoj kom neeg dim neeg lub txim.

101. 4 Koj cia li muab 2 zaj xwm ntawd los sib piv saib yog li cas.

- a. Mekixedes muab _____ thiab _____ pub rau Anplaham. 2 yam no yog tej uas Yexus muab rau nws cov thwjtim hmo uas Yexus nrog lawv noj hmo hauv lub norog Yeluxalees.
- b. Vajtswv muab ib tug menyuam _____ rau Anplaham hloov Ixaj chaw tuag. Hmo uas cov neeg Ixayees khiav dim puag tim lyiv tebchaws, lawv tua ib tug menyuam yaj ib yam nkaus li ntawd.

- c. 2 zaj xwm no puavleej muaj ze ntawm lub qub nroog _____
101. 5 Koj cia li xyuas daim duab 1 (1) Daim no qhia lub chaw uas lub nroog Yeluxalees nyob tiam uas Anplaham ua neej nyob.
- Lub roob nyob nruabnrab daim duab npe hu li cas? Lub roob _____
 - Tomqab ntawd luag ua lub nroog twg rau saum lub roob ntawd? _____
101. 6 Lub nroog Yeluxalees tshiab luag ua nyob nruabnrab 2 lub kwjha. 2 lub kwjha ntawd sib tshuam ua ke rau sabnrab. Koj cia li rov qab xyuas daim duab 1 (1) saib lub roob thiab 2 lub kwjha zoo li cas?
- Lub kwjha uas nyob ntawm lub roob Mauliyas sab hnubtuaj npe hu li cas? _____
 - 2 lub kwjha ntawd lub twg nyob sab hnubtuaj lub twg nyob sab hnubpoob?
 - Lub kwjha Hinoos? sab hnub _____
 - Lub kwjha Khedoos? sab hnub _____
101. 7 a. Lub kwjha uas nyob ntawm lub nroog Yeluxalees sab hnubpoob npe hu li cas?
Lub kwjha _____
- b. Lub kwjha uas nyob ntawm lub nroog Yeluxalees sab hnubtuaj npe hu li cas?
Lub kwjha _____
101. 8 a. Mekixedes muab dabtsi pub rau Anplaham? _____ thiab _____
- b. Vajtswv pub dabtsi rau Anplaham hloov nws tus tub chaw tuag? Tus menyuum _____
- c. 2 zaj xwm no muaj ntawm lub qub nroog _____
101. 9 Tiam uas Yauxej nyob Anplaham cov xeebntxwv mus nyob puag tim Iyiv tebchaws. Lawv nyob tid yuav luag 400 xyoo thiab ua cov neeg Iyiv cevqhev. Hmo uas tus tubtxib saumntuj Hla-Dhau cov neeg Ixayees tej tsev tsis tua cov tub hlob, hmo ntawd lawv khiav dim hauv Iyiv tebchaws mus. Tomqab ntawd, cov neeg Ixayees 12 xcem taug kev mus mus los los tom roob mojsab qhua tau 40 xyoo, lawv mam li mus txog hauv lub tebchaws uas Vajtswv twb cog lus tseg hais tias, nws yuav muab pub rau lawv nyob.
- Leejtwg koj cov neeg Ixayees taug kev 40 xyoo ntawd? _____
 - Lub sijhawm ntawd yog xyoo twg? _____ B.C.
- 101.10 Thaum cov neeg Ixayees taug kev mus mus los los tom roob mojsab qhua, lawv tsuas nyob hauv tej tsev ntaub xwb, lawv tsis ua tsev ruaj khov. Vajtswv qhia kom Mauxes ua ib lub tsev _____ loj ua qhovchaw pehawm Vajtswv. Yus muab lub tsev ntaub ntawd kauv khaws cia los tau, yus koj mus rub rau lwm qhov los tau ib yam nkaus li cov pejxeem tej tsev ntaub.
- 101.11 Vajtswv kom Mauxes ua lub tsev ntaub ntawd thiaj muaj chaw cia lub phixab uas ntim Vajtswv 10 nqi kevcai. Lub phixab ntawd luag xuas ntoo ua thiab vuam kub rau. Lub phixab ntawd piv txog qhov uas Vajtswv nrog nraim nws haivneeg nyob.

Lub tsev ntaub loj tsem tsawv thiab muaj 4 fab. Muaj ib daig ntaub mag kem hauv nruabnrog, ib chav yog chav tseemceeb, ib cha yog chav tseemceeb kawg nkaus.

Sabnraud muaj tej ncej thiab ntaub xov puag ncig lub tsev ntaub.

Koj cia li saib daim duab 1 (2) uas luag sau muaj ntsis zoo li lub tsev ntaub thiab tej ncej, tej ntaub uas xov puag ncig lub tsev. Koj cia li sau 3 yam tseemceeb uas Vajtswv kom Mauxes ua.

- Chav _____
- Chav _____
- _____ ncig lub tsev ntaub

101.12 Koj cia li xyuas daim duab 2 nramqab no, koj mam li teb tej qhov nug.

Daim duab 2

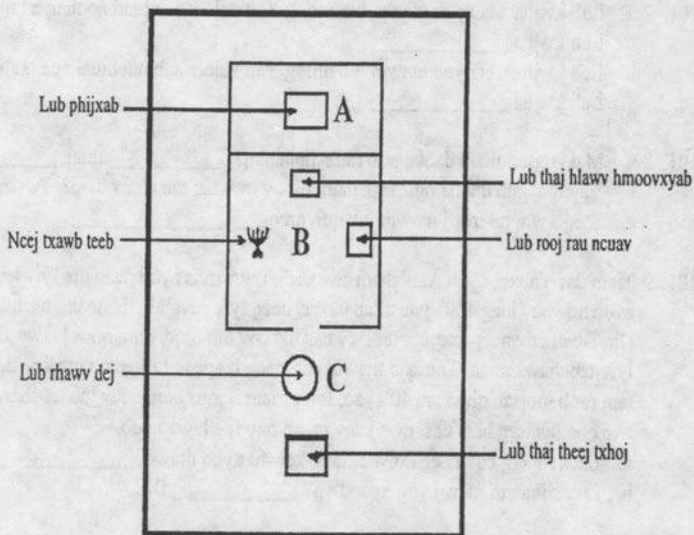

- Tsuas muaj lub phijxab tib yam xwb nyob hauv chav tseemceeb kawg nkaus. Tus tsiaj ntawv twg phim rau chav no, Tus _____
- Muaj 3 yam nyob hauv chav tseemceeb. Tus tsiaj ntawv twg phim rau chav no? Tus _____
- Nraum tshavpuam muaj 2 yam nyob hauv. Tus tsiaj ntawv twg phim rau qhovchaw ntawd? Tus _____

101.13 6 yam qhovtxhia chaw no muaj 2 lub thaj.

- Lub thajkub uas luag hlawn hmoov xyab nyob rau hauv lub tsev ntaub ncaj daim ntaub

- uas thaiv chav _____ thiab chav _____ nruabnrab.
- b. Lub thaj uas hlawv tej qhovtxhia chaw thiab tua tsiaj theej txhoj nyob sabnraud ntawm daim ntaub thaiv lub rooj _____
- 101.14 a. Chav twg muaj ib yam qhovtxhia chaw xwb? Chav _____
- b. Yam ntawd yog dabtsi? Lub _____ uas ntim Vajtswv 10 nqi kevcai
- c. Lub chaw twg muaj 2 yam qhovtxhia chaw? _____ ncig lub tsev ntaub
- d. 2 yam ntawd yog dabtsi? Lub _____ theej txhoj thiab lub _____
- e. Lub chaw twg muaj 3 yam qhovtxhia chaw? Lub chaw _____
- f. 3 yam ntawd yog dabtsi?
1. Lub _____ hlawv hmoov xyab
 2. Lub _____ tso mov pub rau Vajtswv
 3. Tej ncej txawb _____
- 101.15 a. Lub phixab nyob hauv chav _____
- b. Lub thaj kub, lub rooj thiab tej ncej txawb teeb nyob hauv chav _____
- c. Lub rhawv dej thiab lub thaj theej txhoj nyob hauv _____ ncig tsev ntaub.
- 101.16 Thaum cov neeg Ixayees nyob hauv lub tebchaws uas Vajtswv pub rau lawv nyob tau ib ntus lawm, thaum vajntxwv Daviv kav tebchaw, nws pib npaj tseg yuav ua ib lub tsev khov kho thiaj muaj chaw cia lub phixab. Nyeem 2 Xamuyees 5:6. Daviv xav hais tias, nws yuav tsum nrhiav ib lub nroog thiab kom lub nroog ntawd ua lub loj hauv Ixayees tebchaws.
- a. Daviv thiaj mus ntaus rog saib nws puas yuav txeeb tau lub nroog twg? _____
 - b. Tiam ntawd cov neeg twg nyob hauv lub nroog ntawd? Cov neeg _____
- 101.17 Cov neeg Yenpus twb ua tej ntsayeej khov kho ncig lub nroog Yeluxalees lawm. Thiab lub nroog Yeluxalees nyob saum roob, txojkev nram lub kwjha mus rau saum roob ntshab heev. Twb yog vim li ntawd yog muaj neeg yuav ntaus lub nroog Yeluxalees yeej nyuaj kawg li.
- a. Lub kwjha twg thaiv Yeluxalees sab hnuvpoob? Lub kwjha _____
 - b. Lub kwjha twg thaiv Yeluxalees sab hnuvtauaj? Lub kwjha _____
 - c. Muaj txojkev ntshab ntshab mus pem roob thiab dabtsi ntshab ua rau lub nroog Yeluxalees nyob khov kho thiaj tsis yoojyim ntaus? Tej _____
-
- 101.18 Nyeem 2 Xamuyees 5:7
- a. Thaum Daviv txeeb tau lub nroog Yeluxalees lawm, lub nroog ntawd muaj 2 lub npe tshiab.
 1. Luag hu hais tias, lub yeej _____

2. Muaj dua ib lub npe uas sawvdaws nyiam hu hais tias, _____
- b. 2 lub kwjha lub twg nyob ntawm Yeluxalees 2 sab
1. Hinoos? sab hnuv _____
2. Khedoos? sab hnuv _____

101.19 Daviv nrhiav tau lub qhov raj hlaus dej hauv nruab a, uas luag ua hauv ib lub pas dej sab nraum lub nroog Yeluxalees mus hauv plawv nroog. Raws li yus totaub, Daviv thiab Daviv pab tubrog taug kev hauv lub qhov raj hlaus dej ntawd nkag mus hauv nroog (2 Xamuyees 5:8) Thaum Daviv lawv mus txog hauv lawm lawv thiaj li txeeb tau lub nroog.

Daviv xav ua ib lub Tuamtsev, sawvdaws thiaj yuav tsis siv lub tsev ntaub pehawm Vajtsv lawm, lawv yuav tuaj pehawm Vajtsv hauv lub Tuamtsev. Tiamsis Vajtsv tsis pom zoo Daviv ua. Raws li koj kawm hauv phau 2 Xwmtxheej 3:1 los lawm -

- a. Leejtwg ua thawj lub Tuamtsev? _____
- b. Daviv tus tub npe hu li cas? _____
- c. Nws ua lub Tuamtsev qhovtwg? _____

101.20 Xalaumoos tsuas siv tej pobzeb, nyiajkub thiab yam ub yam no uas zoo kawg nkaus xwb. Lub Tuamtsev zoo nkauj kawg li, tiamsis tus qauv zoo ib yam li Mauxes tus qauv thaum nws ua lub tsev ntaub. Koj cia li xyuas daim duab 1 (3). Lub tsev ntawd yog Xalaumoos lub Tuamtsev. Tus tsiaj ntawv twg phim rau tej uas sau nramqab no.

- a. Chav tseemceeb kawg nkaus? Tus _____
- b. Chav tseemceeb? Tus _____
- c. Tej tshavpuam ncig lub Tuamtsev? Tus _____

101.21 Xalaumoos ua lub Tuamtsev thiab ua tej rooj thiab qhovtxhia chaw tso rau hauv ib yam nkaus li tej uas yeej ib txwm muaj hauv lub tsev ntaub. Tej qhovtxhia chaw uas sau nramqab no nyob qhovtwg hauv lub Tuamtsev?

- a. Lub phijxab? Chav _____
- b. Lub thaj hlavv hmoov xyab? Chav _____
- c. Lub thaj theej txhoj? _____ ncig lub Tuamtsev
- d. Lub rhawv dej? _____ ncig lub Tuamtsev
- e. Lub rooj tso mov? Chav _____
- f. Tej ncej txawb teeb? Chav _____

101.22 Lub Tuamtsev uas Xalaumoos ua, thiab lub tsev ntaub yeej sib txawv, rau qhov lub Tuamtsev, lawv muab tshem tsis tau rau lwm qhov, tiamsis lub tsev ntaub lawv tshem tau

- a. Lub twg luag xuas ncej, xuas ntaub thiab tej daim tawv tsiaj ua? Lub _____
- b. Lub twg luag xuas pobzeb ua? Lub _____

101.23 Xalaumoos ua lub Tuamtsev hauv lub nroog Yeluxalees. Koj cia li xyuas daim duab 1 (1) saib Xalaumoos ua lub Tuamtsev rau qhovtwg. Lub kwjha Hinoos thiab lub kwjha Khedoos, lub twg nyob ze lub nroog Yeluxalees dua? Lub kwjha _____

101.24 Tomqab ntawd 400 xyoo cov tubrog Npanpiloos ua rau lub nroog Yeluxalees thiab lub Tuamtsev puastsuaj tas huv tibi. Lawv ua li ntawd thaum xyoo twg? Xyoo _____ B.C. Thaum ntawd Danias nrog cov neeg Ixayees poob mus ua luag cevqhev puag tim Npanpiloos tebchaws.

Raws li tej neeg thaum ub hais, lub nroog Yeluxalees thiab lub Tuamtsev puastsuaj thaum xyoo 587 B.C. tiamsis tsuas yog yus nco ntsoov tseg hais tias, tej no puastsuaj thaum Yexus tsis tau yug yuav luag 600 xyoo yeej zoo lawm.

Nyeem 2 Vajntxwv 25:8-9. Tej npe uas sau nramqab no tus twg yog tus uas ua rau Xalaumoos lub Tuamtsev puastsuaj?

- a) ___ Xixas Aukhuxataus c) ___ Nenpukhanexas
b) ___ Danias d) ___ Xelunpanpees

101.25 a. Tus vajntxwv uas ua thawj lub Tuamtsev npe hu li cas? _____
b. Nws ua thaum xyoo twg? _____ B.C.

101.26 Cov neeg Yudais ua luag cevqhev puag tim Npanpiloos tebchaws tau 70 xyoo, lawv mam li rov qab los hauv lub nroog Yeluxalees. Lawv rov qab ua lub Tuamtsev dua thaum yuav luag xyoo 500 B.C.

Nyeem Exalas 3:1. 2 tug txivneej uas pab rov qab ua lub Tuamtsev dua, nkawv npe hu li cas?

- a. _____ b. _____

Xelunpanpees yeej yog cov neeg Yudais ib tug thawjcoj.

101.27 a. Tus twg ua thawj lub Tuamtsev? _____
Nws ua xyoo twg? _____ B.C.
b. Tus twg ua lub Tuamtsev 2? _____
Nws ua xyoo twg? _____ B.C.

101.28 Lub Tuamtsev uas Xalaumoos ua, thiab lub uas Xelunpanpees ua yeej txawv 2 qho. Yus paub hais tias, twb yog thaum lawv ua lub Tuamtsev 2 txawm muaj xwm kom cov neeg Yudais thiab cov neeg Xamalis sib ntxub.

Vim cov neeg Xamalis pheej tabkaum tsis pub cov neeg Yudais ua lub Tuamtsev, cov neeg Yudais thiaj ua tshavpuam ncig lub Tuamtsev txawv li Xalaumoos ua. Nimmo Xelunpanpees ua ib tug ntsayeej ntxiv kem lub tshavpuam ua 2 qhovchaw. Cov neeg Yudais muaj cai mus rau hauv qhovchaw uas npuab lub Tuamtsev, tiamsis lwm haivneeg xws li- cov neeg Xamalis tsis muaj cai mus hauv qhovchaw ntawd, lawv tsuas muaj cai mus rau hauv qhovchaw uas npuab ntsayeej sabnraud xwb. Txij thaum Xelunpanpees ua lub Tuamtsev 2 zoo li ntawd, sawvdaws txawm hu qhovchaw uas npuab ntsayeej sabnraud hais

tias, lwm haivneeg lub tshavpuam.

Koj cia li xyuas daim duab 1 (4). Daim duab no qhia hais tias, 2 lub tshavpuam nyob qhovtwg. Lub thaj theej txhoj thiab lub rhawv dej luag ua rau hauv lub tshavpuam twg? Cov neeg _____ lub tshavpuam.

101.29 Thawj lub Tuamtsev thiab lub 2, luag siv tib tug qauv ua, tiamsis cov neeg Xamalis pheej tawmtsam cov neeg Yudais thiab tabkaum tsis pub lawv ua lub Tuamtsev, cov neeg Yudais thiaj ua txawv li thawj lub. Thawj lub muaj 3 qhovchaw tiamsis lub 2 muaj 4 qhovchaw. Koj cia li sau 4 qhovchaw uas Xelunpanpees ua.

1. Chav _____
2. Chav _____
3. Cov neeg Yudais _____
4. Lwm haivneeg _____

101.30 a. Pib muaj lwm haivneeg lub tshavpuam thaum luag ua thawj lub Tuamtsev lossis thaum ua lub 2? _____

b. Vim li cas lawv ua lwm haivneeg lub tshavpuam? Vim cov neeg Yudais ua rau cov neeg _____ kom lawv tsis txhob tabkaum cov neeg Yudais tej haujlwm ntxiv.

c. Lub Tuamtsev twg tsis muaj lwm haivneeg lub tshavpuam? _____ uas Xalaumoos ua

101.31 Qhov no laub yog ib qho uas ua rau 2 lub Tuamtsev muaj ntsis tsis sib thooj. Thawj lub uas Xalaumoos ua tsis muaj _____ lub tshavpuam, tiamsis lub 2 uas Xelunpanpees ua muaj.

101.32 Nimno koj yuav saib qhov 2 uas kom 2 lub Tuamtsev txawv. Nenpukhanexas ua rau Xalaumoos lub Tuamtsev puastsuaj thaum xyoo 600 B.C. Thaum ntawd lub phijxab uas ntim Vajtswv 10 nqi kevcai txawm ploj lawm. Thaum chivthawj lub phijxab ntawd nyob hauv lub tsev ntaub, thiab tomqab ntawd nyob hauv thawj lub Tuamtsev uas Xalaumoos ua. Tomqab ntawd tsis muaj lub phijxab hauv 2 lub Tuamtsev twg? Lub _____ thiab lub _____

101.33 Koj cia li sau hais tias, thawj lub Tuamtsev thiab lub 2, muaj 2 qho txawv li cas?

1. Lub 2 muaj _____ lub tshavpuam
2. Lub 2 tsis muaj lub _____ hauv qhovchaw teemceeb kawg nkaus

101.34 Lub sijhawm nruabnrab phau qub thiab phau tshiab muaj lwm haivneeg tej vajntxwv ua rau lub Tuamtsev tsis huv. Thaum yuav luag txog xyoo 100 B.C. Yudas Makanpis rov qab txeeb tau lub nroog Yeluxalees thiab nws kho lub Tuamtsev kom rov qab huv dua.

- a. Cov neeg Xilias tua tsiaj dabtsi fij rau dab, lawv thiaj ua rau lub Tuamtsev tsis huv? Tus _____
- b. Lawv ua li ntawd hauv lub Tuamtsev twg? Lub _____

- c. Cov neeg Yudais ua txoj kevcai twg nco txog lub sijhawm uas lub Tuamtsev rov qab huv? Thov Vajtswv _____ rau lub Tuamtsev

101.35 Vajntxwv Anti-aus Epifanes (Antiochus Epiphanes) yog tus uas kom cov neeg Xilias muab npua tua fij rau dab hauv lub Tuamtsev 2. Xyoo no yog xyoo twg? Xyoo _____
_____ B.C.

101.36 Tiam uas Yexus nyob muaj lub Tuamtsev 3. Tus Helauj tseemceeb yog tus uas ua lub Tuamtsev ntauw thiab yog lub uas zoo nkauj kawg li rau qhov Helauj xuas tej pobzeb, tej ntauw, tej nyiaj kub zoo heev los ua. Qhov tseemceeb Helauj kho Xelunpanpees lub dua xwb, tiamsis nws hloov ntau qhov sawvdaws thiaj xav hais tias, zoo li yog ib lub Tuamtsev tshiab.

Koj cia li nyeem 2 nqi nramqab no saib nqi twg yog.

A. Helauj rhuav lub Tuamtsev 2 tagrho nws mam li ua ib lub tshiab

B. Helauj ua Xelunpanpees lub dua tiamsis hloov ntau qhov.

a) ___ nqi A thiaj yog xwb

b) ___ nqi B thiaj yog xwb

c) ___ nqi A thiab nqi B puavleej yog

d) ___ nqi A thiab nqi B puavleej tsis yog

101.37 Helauj ua cov neeg _____ lub tshavpuam thiab _____ lub tshavpuam ib yam nkaus li Xelunpanpees ua. Thiab Helauj lub tsis muaj lub phixxab hauv Chav tsev tseemceeb kawg nkaus ib yam li Xelunpanpees lub.

101.38 Lub tsev ntauw thiab 3 lub Tuamtsev puavleej muaj ib daig ntauw thaiv nruabnrab Chav tsev tseemceeb kawg nkaus thiab Chav tsev tseemceeb.

Nyeem Mathais 27:51.

a. Thaum Yexus tu siav nrho daim ntauw ntauw hauv Helauj lub Tuamtsev txawm ua dabtsi? _____ saud ti nkaus hauv taw.

b. Nyeem Hinplus 10:19-20. Yexus qhib kev rau neeg mus cuag _____

101.39 Lub Tuamtsev uas Helauj ua thiab lub 2 txawv ib qho ntxiv. Helauj ua lub Tuamtsev kom cov neeg Yudais thiaj nyiam nws. Tiamsis Helauj xav ua kom haum cov nomtswv Loo lub siab thiab, Helauj thiaj ua tej tsev rau cov tubrog nyob thiab ua ib lub tsev siab siab rau cov tubrog zov lub nroog. Sawvdaws hu lub tsev siab siab li ntauw ua Athaunias tsev. Lub tsev siab siab no npuab tus ntsayeej ntauw lub Tuamtsev sabped.

Koj cia li xyuas daim duab 1 (5) koj mam li sau tus tsiaj ntauw uas phim rau 2 lub no

1. Athaunias tsev? Tus _____

2. Lub Tuamtsev? Tus _____

101.40 Cov tubrog ua tej lub raj hlaus dej txij li Athaunias tsev mus txog hauv lub tshavpuam uas

ncig lub Tuamtsev. Yog muaj xwm dabtsi cov tubrog thiaj nkag mus hauv qhovchaw ncig lub Tuamtsev sai sai. Twb yog vim li ntawd cov neeg Yudais thiaj ntxub Athaunias tsev thiab ntxub tej tubrog heev. Lwm hnuv peb mam li pom hais tias, Yexus tej lus uas nws qhia tseg hais tias, lub Tuamtsev yuav puastsuaj mus twb tiav thaum xyoo 70 A.D. (Yexus twb tuag ua ntej lawm, nws tej lus mam li tiav) Loo ib tug thawjrog npe hu ua Titaus yog tus uas ntaus lub nroog Yeluxalees thiab ua rau lub Tuamtsev puastsuaj tas

- a. Twb muaj li no thaum xyoo twg? _____ A.D.
- b. Thaum ntawd yog lub Tuamtsev twg uas puastsuaj tas? Lub Tuamtsev _____

101.41 Niajhnuv nimno tsuas muaj ib qho ntsayeej sabnrad uas tseem nyob li qub. Cov neeg Yudais tseem niajhnuv mus quaj ntawm qhov ntsayeej ntawd txog tav no. Lawv tu siab heev uas lub Tuamtsev puastsuaj thaum xyoo 70 A.D. Sawvdaws hu qhov ntsayeej ntawd ua "ntsayeej quaj nyiav". Lub nroog Yeluxalees puastsuaj thaum xyoo 70 A.D. Tomqab ntawd muaj neeg rov qab ua lub nroog dua tshiab. Lub nroog Yeluxalees, nws nyob nws 600 xyoo ntxiv mam li muaj cov tubrog Muxalees (Muslim) tuaj txeeb tau lub nroog Yeluxalees. Lawv ua ib lub tsev rau lawv haivneeg uas coj Ixalas (Islam) txoj kevcai. Lawv ua lub tsev ntawd saum qhovchaw uas Helauj lub Tuamtsev puastsuaj.

Ixalas lub tsev ntawd muaj ib lub kheej kheej rau saum qaum tsev. Koj cia li saib daim duab 1 (6). Lawv hu lub tsev ntawd hais tias, "Ruv tsev kheej kheej saum pobzeb". Tej lub Tuamtsev puavleej tiaj tiaj saum tsev. 2 qhovchaw nramqab no muaj npe hu li cas?

- a. Lub tsev uas luag ua saum qhovchaw uas lub Tuamtsev puastsuaj tas lawm?

- b. Thaum Helauj lub Tuamtsev puastsuaj tag, tsuas muaj ib qho tseem nyob xwb. Qhov ntawd hu li cas? _____

101.42 Peb nyuamqhuav kawm tas 6 lub caij qhia txog lub nroog Yeluxalees thiab lub Tuamtsev. 6 lub caij yog li no -

- A. Lub nroog Yeluxalees tiam uas Anplaham nyob
- B. Lub tsev ntaub
- C. Lub Tuamtsev uas Xalaumoos ua
- D. Lub Tuamtsev uas Xelunpanpees ua
- E. Lub Tuamtsev uas Helauj ua
- F. Ruv tsev kheej kheej saum pobzeb

Koj cia li xyuas tej lus nramqab no koj mam li sau tej tsiaj ntawv uas nyob pemtoj no kom phim lub caij uas twb muaj tej no lawm.

1. _____ Thaum Yexus tu siav nrho daim ntaub thaiv hauv lub Tuamtsev ntug rhe lawm
2. _____ Ob lub Tuamtsev uas muaj lwm haivneeg tshavpuam?
3. _____ Ob lub Tuamtsev uas tsis muaj lub phixab hauv Chav tsev tseemceeb kawg nkaus
4. _____ Tej lub Tuamtsev uas muaj daim ntaub thaiv nruabnrab Chav tsev tseemceeb kawg nkaus thiab Chav tsev tseemceeb?

5. _____ Tej lub Tuamtsev uas muaj 2 lub thaj. 1 lub thaj hlawv hmoov xyab, 1 lub theej txhoj?
6. _____ 2 lub uas muaj lub phijxab cia hauv Chav tsev tseemceeb kawm nkaus?
7. _____ 2 lub uas tsis muaj lub phijxab?
8. _____ Lub uas txav tau?
9. _____ 2 lub uas muaj 3 qhovchaw xwb?
10. _____ 2 lub uas muaj 4 qhovchaw?
11. _____ Tej ncej txawb teeb, lub rooj tso mov thiab lub thaj hlawv hmoov xyab puavleej nyob hauv Chav tsev tseemceeb?
12. _____ Mekixedes muab mov thiab cawv txivhlab pub rau Anplaham?
13. _____ Vajtswv pub ib tug menyuam yaj hloov Ixaj chaw tuag

101.43 Koj cia li sau xyoo pestsawg kom phim tej lus nramqab no.

- a. Yeluxalees tiam uas Anplaham nyob _____ B.C.
- b. Lub tsev ntaub _____ B.C.
- c. Thawj lub Tuamtsev uas Xalaumoos ua _____ B.C.
- d. Xalaumoos lub Tuamtsev puastsuaj _____ B.C.
- e. Xelunpanpees ua lub Tuamtsev 2 _____ B.C.
- f. Luag ua kom Xelunpanpees lub Tuamtsev tsis huv _____ B.C.
- g. Xelunpanpees lub Tuamtsev rov qab huv lawm _____ B.C.
- h. Helauj ua Xelunpanpees lub Tuamtsev dua tshiab _____ A.D.
- i. Helauj lub Tuamtsev puastsuaj tas _____ A.D.

Koj cia li npaj zaj lus nramqab no tseg, mam li mus nrog cov kawm sib tham. Tej uas peb kawm hauv Vajtswv phau ntwav phau tshiab qhia rau peb paub hais tias, tej qhovtxhia chaw uas cia rau hauv lub Tuamtsev puavleej muaj lub ntsiab uas phim rau txojkev dim txim thiab cov ntseeg lub neej xws li -

1. a. Lub thaj theej txhoj piv txog Yexus txojkev tuag sauim ntoo khaublig theej neeg lub txhoj
b. Lub rhawv dej piv txog qhov uas Yexus cov ntshav ntxuav peb lub siab, Vajtswv thiaj zam txim rau peb
- Zaj no qhia hais tias, Vajtswv koj neeg los nrog Vajtswv sib raug zoo lawv thiaj pib ua neeg tshiab.
2. a. Lub thaj hlawv hmoov xyab piv txog tej lus thov Vajtswv.
b. Lub rooj tso mov piv txog Vajtswv txojlus uas peb niajnub kawm.
c. Tej ncej txawb teeb piv txog qhov uas cov ntseeg zoo li lub teeb uas ua rau neeg pomkev.

Zaj no qhia tej uas yuav pab cov ntseeg loj hlob thiab paub Vajtswv heev zuzus ntxiv.

3. Lub phijxab uas ntim Vajtswv 10 nqi kevcai piv txog qhov uas Vajtswv nrog nraim peb nyob thiab qhov uas peb yuav mus nrog Vajtswv nyob.

Zaj no qhia hais tias, thaum Yexus rov qab los zaum 2 peb yuav dim plaws peb tej kev txaum tagnrho thiab peb yuav nrog Vajtswv nyob ntev dhawv mus ib txhis.

Tej lus twv Zaj 1

1. Tiam uas Anplaham nyob muaj 2 yam xwm piv txog Yexus txojkev tuag ntawm qhovchaw uas luag yuav ua lub Tuamtsev.
 - a. Mekixedes muab dabtsi pub rau Anplaham? _____
 - b. Vajtswv muab dabtsi pub rau Anplaham hloov Ixaj chaw tuag? _____
2. Leejtwg tua thawj tug menyuam yaj pub rau Vajtswv saum qhovchaw uas luag yuav ua lub Tuamtsev? _____
 - a. Muaj zaj xwm no thaum xyoo twg? _____
 - b. Muaj zaj xwm no saum lub roob twg? _____
3. Luag ua lub Tuamtsev muaj 3 lub chaw hu li cas?
 1. _____
 2. _____
 3. _____

Yam twg hauv lub Tuamtsev piv txog qhov uas Vajtswv nyob nrog nraim cov neeg Ixayees?

Lub ntawd nyob qhovtwg hauv lub Tuamtsev? _____

5. Koj cia li sau tej neeg uas ua tej tsev lub npe thiab xyoo uas lawv ua.
 - a. Lub tsev ntaub _____ Xyoo _____
 - b. Thawj lub Tuamtsev _____ Xyoo _____
 - c. Lub Tuamtsev 2 _____ Xyoo _____
 - d. Lub Tuamtsev 3 _____ Xyoo _____
6. Lub Tuamtsev twg yog lub uas -
 - a. Vajntxwv Nempukhanexas ua rau puastsuaj? _____
 - b. Athaunias Epifanes ua rau tsis huv? _____
 - c. Tus thawj tubrog Titaus ua rau puastsuaj? _____
7. a. Niajhnuv nimno lub Tuamtsev yam twg, nws tseem nyob nws hauv lub norog Yeluxalees?

b. Nimno muaj dabtsi nyob saum qhovchaw uas yav nramntej lub Tuamtsev nyob?

c. Lub tsev ntawd thiab tej lub Tuamtsev txawv li cas? _____
8. Vajntxwv Daviv txeeb tau lub norog Yeluxalees uas thaum ntawd cov neeg Yenpus nyob. Daviv ua tau li ntawd phim rau xyoo twg? _____
9. Lub Tuamtsev twg pib muaj lwm haivneeg lub tshavpuam? _____
Vim li cas lawv ua li ntawd? _____

Zaj 2

Ua kevcai Hla-Dhau hauv Yeluxalees

Daim duab 3

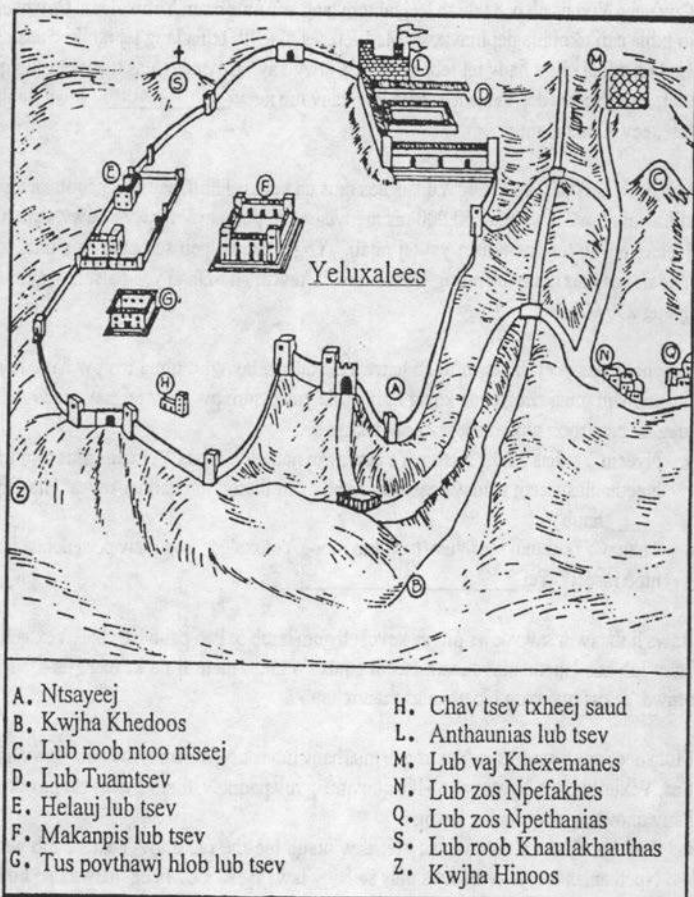

- | | |
|---------------------------------|-------------------------------------|
| 1 ___ Lub Tuamtsev | 8 ___ Lub kwjha Khedoos |
| 2 ___ Npethanias | 9 ___ Lub roob Khaulakhauthas |
| 3 ___ Npefakhes | 10 ___ Athaunias lub yeej |
| 4 ___ Khexemanes | 11 ___ Lub roob ntoo ntseej |
| 5 ___ Yeluxalees | 12 ___ Makanpis lub tsev |
| 6 ___ Lub chav tsev txheej saud | 13 ___ Tus povthawj hlob lub tsev |
| 7 ___ Lub kwjha Hinoos | 14 ___ Tus Helauj tsemceeb lub tsev |

102. 1 Xyoo raug kev tsimtxom yuav tas thiab tej haujlwm uas Yexus ua hauv ntiaj teb no yuav tiav. Yexus tuaj mus hauv lub moos Yelikaus nws yuav ua kevcai _____ hauv lub ntsej Yeluxalees.

102. 2 Cov neeg Yudais ob peb txhiab leej tabtom taug kev mus nram Yeluxalees. Cov neeg ntawd ib txhia caij nkoj hla dej hiavtxwv Meditelanes tuaj. Ib txhia taug tej txojkev uas cov neeg Loo ua txhua qhov hauv tej tebcaws uas lawv kav. Cov neeg uas tuaj pem sab qaumteb tuaj, lawv hla tus dej Yauladees taug kev hauv lub xeev _____ lawv thiab tsis hla lub xeev Xamalis mus.

102. 3 Peb paub hais tias, cov neeg Yudais uas mus ua kevcai Hla-Dhau muaj coob kawg li. Lub sijhawm ntawd lawv tua 250,000 tus menyuum yaj pub rau Vajtswv. Lawv suav hais tias, 10 leej noj ib tug menyuum yaj tej nqaij. Yog li ntawd peb suav tau hais tias, cov neeg Yudais uas mus nram lub ntsej Yeluxalees ua kevcai Hla-Dhau yog hais tsawg, muaj kaum npaug 250,000 leej.

Cov neeg uas yeej ib txwm nyob hauv Yeluxalees, lawv hu qhua los pw hauv lawv tsev, tiamsis vim muaj neeg coob kawg li, ib txhia yuav tsum pw hauv tej tsev ntaub me me uas luag ua pem roob ntoo ntsej rau sawvdaws so.

- Nyeem Yauhas 12.1. Thaum Yexus tawm hauv lub moos Yelikaus mus tom lub moos Npethanias tseem tshuav pestsawg hnuab mam li txog lub caij ua kevcai Hla-Dhau? _____ hnuab
- Thaum Yexus tuaj mus yuav txog lub ntsej Yeluxalees nws yuav pom dabtsi pem roob ntoo ntsej? Tej _____

102. 4 Raws li ib txwm sawvdaws pib ua kevcai thaum hnuab 5. Peb paub hais tias, Yexus tuaj txog hauv lub zos Npethanias thaum tseem tshuav 6 hnuab mam li ua kevcai Hla-Dhau, yog li ntawd Yexus tuaj txog Npethanias thaum hnuab 6.

Muaj neeg coob coob raws Yexus qab mus hauv lub zos Npethanias rau qhov lawv hnov hais tias, Yexus kho tus Npatimes ob lub qhovmuag rov pomkev, thiab Yexus tsa Laxalaus sawv hauv qhovtuag rov qab los lawm.

- Tsis tas Yexus yuav pw hauv tej tsev ntaub me me rau qhov Yexus paub neeg hauv Npethanias uas yuav hu nws mus so hauv lawv tsev. Cov neeg ntawd npe hu li cas? _____ thiab _____
- Cov neeg Yudais coob coob uas raws Yexus qab mus hauv lub zos Npethanias hnuab 6 ntawd, lawv tabtom tuaj mus hauv lub ntsej Yeluxalees ua dabtsi? Ua _____

102. 5 Hnuab 7 yeej yog cov neeg Yudais hnuabcaiv, nyaj Yexus thiab cov thwjtim cia li so hauv Maivliag, Mathas thiab Laxalaus tsev. Thaum tsausntuj dhau hnuabcaiv lawm Mathas ua dabtsi? (Yauhas 12.2) Txhab _____ txhab _____ rau sawvdaws noj.

102. 6 Thaum hnuv 6 Yexus thiab cov thwjtim thiab ntau leej tuaj txog lub moos _____
Yexus nrog nws cov phoojywg nyob. Thaum hnuv 7 Yexus thiab cov thwjtim so. Thaum
dhaus hnuvcaiv lawm Mathas ua hmo rau lawv noj. (Cov neeg Yudaiv suav hais tias, yog
hnuv 1 lawm.)
102. 7 Hnuv tomqab ntawd uas yog hnuv 1 twb pib muaj 7 hnuv kawg nkaus uas Yexus ua neej
nyob thiab tuag lawm. 7 hnuv kawg nkaus ntawd Yexus thiab cov thwjtim nrog Maivliag,
Mathas thiab Laxalaus nyob hauv lub moos Npethanias. Tiamsis txhua hnuv thaum sawv
ntxov lawv taug ib chim kev mus hauv Yeluxalees thiab qhia Vajtswv txojlus. Tshuav hnuv
4 thiab tsis mus xwb. Thaum tsausntuj lawv rov qab los so hauv Npethanias uas nyob saum
roob ntoo ntseej.
- Thaum 7 hnuv ntawd Yexus qhia Vajtswv txojlus qhovtwg? _____
 - Thaum hmontuj Yexus nyob qhovtwg? _____
 - Koj cia li xyuas daim duab 3 saib tus tsiaj ntawv twg phim rau roob ntoo ntseej.
Tus _____
 - Tus tsiaj ntawv twg phim rau Npethanias? Tus _____
102. 8 Txojkev hauv Npethanias mus txog Yeluxalees yeej hla taw roob ntoo ntseej sabnrad mus
txog pem roob. Mus txog qhov ntawd yus ntsia pom lub nroog Yeluxalees.
- Yog yus nyob saum roob ntoo ntseej, yus yuav pom lub nroog twg? _____
 - Yus yuav pom lub kwjha twg nyob kem nruabnrab? Lub kwjha _____
102. 9 Tiam uas Yexus nyob, Yeluxalees yog lub nroog loj heev thiab zoo nkauj kawg li. 3 lub tsev
uas cov neeg tseemceeb ua, yeej loj thiab zoo nkauj heev. Koj cia li nrhiav hauv daim duab
3 saib 3 lub tsev loj ntawd yog leejtwg tsev, koj mam li sau tej npe rau nramqab no.
- _____
 - _____
 - _____

Xuas tes sau: Koj cia li muab cwjmem liab sau 3 lub tsev ntawd hauv daim duab 3.

102.10 Muaj dua ib lub tsev nyob npuab ntsayeej sabped. Lub tsev ntawd yog lub Tuamtsev uas zoo
nkauj dua tej tsev huv tibi. Koj cia li xyuas lub tsev ntawd hauv daim duab mam li sau hais
tias, yog leejtwg ua? _____

102.11 Lub Tuamtsev ntawd muaj ib lub tsev siab siab uas cov tubrog siv zov lub nroog npuab lub
Tuamtsev npe hu ua Athaunias lub yeej. Tus tsiaj ntawv twg phim rau lub tsev siab no?
Tus _____

Xuas tes sau: Muab cwjmem liab sau Athaunias lub yeej thiab cwjmem xiav sau lub Tuamtsev
tej ntsayeej.

Koj cia li sau tej hnuv hauv Vajtswv phau ntawv kom phim rau tej nqi nramqab no.

Mathais 21.1	Hnub 1	Mathais 26.17	Hnub 5
Mathais 21.12	Hnub 2	Mathais 26.57	Hnub 6
Mathais 21.23	Hnub 3	Mathais 27.57	Hnub 7
Mathais 26.1	Hnub 4	Mathais 28.1	Hnub 1

Tsis muaj leejtwg paub tseeb hais tias, tej zaj xwm uas twb muaj lawm thaum 7 hnub ntawd xyov zaj twg ua ntej zaj twg tomqab, rau qhov thaum Mathais sau nws phau ntawv nws tsis teeb tej xwm raws zaj. Raws li ib txwm tej xibhwb uas paub txhais Vajtswv txojlus lawv teeb xwm raws li Malakaus sau.

Nimno peb yuav ua tib zoo xyuas 7 hnub kawg nkaus, ib hnub zuzjus saib muaj xwm dabtsi. Thaum peb xyuas tej no tas, peb yuav paub hais tias, tej qhovchaw hauv daim duab 3 tseemceeb li cas.

Xuas tes sau: Koj cia li sau "7 hnub kawg nkaus" hauv Vajtswv phau ntawv rau saum Mathais 21.1, Malakaus 11.1, Lukas 19.28, Yauhas 12.12.

- 102.12 3 phau koom xwm puavleej hais txog zaj xwm uas twb muaj thaum hnub 1, yog 7 hnub kawg nkaus thawj hnub. Zaj xwm ntawd yog dabtsi? (Mathais 21.1-11) Yexus caij tus _____ mus hauv lub nroog Yeluxalees.
- 102.13 Neeg coob coob raws Yexus qab saum lub roob ntoo ntseej taug kev mus nram lub kwjha Khedoos. Lub caij ntuj nag dej puv lub kwjha ntawd sawvdaws thiaj taug tus _____ mus rau sab tid. Thaum Yexus lawv hla dej lawm lawv taug kev nttxhab nttxhab mus txog hauv lub nroog Yeluxalees.
- 102.14 Lub caij uas muaj nag hauv Palexatees tebchaws yog lub 10 hli ntuj mus txog lub 4 hlis ntuj xyoo tshiab.
- Cov neeg Yudais ua kevcai Hla-Dhau lub hlis twg? Lub _____ hlis
 - Lub caij ntawd puas muaj nyom ntau? (Yauhas 6.10) _____
- 102.15 Cov neeg Yudais ua kevcai Hla-Dhau lub caij uas tej ntoo hlaw nplooj. Yog li ntawd lub caij ntawd lub roob ntoo ntseej thiab tej roob tej hav ncig lub nroog Yeluxalees zoo li cas?
- _____ muaj muaj nyom
 - _____ qhuav tas
 - _____ muaj muaj paj ntoos zoo nkauj kawg
 - _____ muaj xyoo ntoos hlaw nplooj ntsuab
 - _____ muaj lub suab dej ntws hlob hlob
 - _____ yus ntsia pom tej tsev ntaub me me ntau kawg li
- 102.16 a. Thaum Yexus mus txog hauv Yeluxalees nws mus hauv lub tsev twg (Malakaus 11.11)?
Lub _____

- b. Yexus ua dabtsi hauv lub Tuamtsev? _____ cov neeg ua lag ua luam
_____ mus
- c. Tomqab ntawd thaum tsausntuj Yexus mus qhovtwg? _____
- 102.17 Koj cia li nyeem tej nqi nramqab no, koj mam li sau 2 zaj xwm uas twb muaj lawm thaum Yexus mus hauv lub nroog Yeluxalees.
- a. Mathais 21.12 Yexus _____ cov neeg _____
- b. Mathais 21.18 Yexus foom _____
- 102.18 a. Hnub uas Yexus caij tus menyuam zag mus hauv lub nroog Yeluxalees phim rau hnub twg? Hnub _____
- b. Malakaus 11.12 qhia hais tias, Yexus caij tus menyuam zag mus hauv Yeluxalees, tagkis nws ntiab cov neeg ua lag ua luam thiab nws foom tsob ntoo cev. Yog li ntawd ob zaj xwm no phim rau hnub twg? Hnub _____
- 102.19 Mathais tsis tau qhia hais tias, muaj tej xwm hnub twg, tiamsis Malakaus 11.11 qhia hais tias, Yexus caij tus menyuam zag hauv Yeluxalees, hmo ntawd nws rov qab mus tom lub zos _____ . Thaum ntawd nws tseem tsis tau ntiab cov neeg ua lag ua luam.
- 102.20 Yexus ntiab cov neeg ua lag ua luam thiab nws foom tsob ntoo cev tas, tagkis uas yog hnub 3 ob tug _____ tawmtsam Yexus. Nkawv chim vim Yexus ntiab cov neeg ua lag ua luam tawm hauv lub Tuamtsev. Thiab nkawv xav paub hais tias, leejtwg kom nws ua. Nkawv thum hais tias, Yexus tsis muaj cai ua li no (Mathais 21.23).
- 102.21 Yeej muaj 3 cov neeg ua haujlwm hauv lub Tuamtsev, xws li cov povthawj hlob, cov povthawj thiab cov neeg Levis.
- a. Lukas 10.31-32. Zaj lus pivtxwv tus neeg Xamalis siab zoo hais txog 2 cov neeg ntawd. 2 cov neeg ntawd yog cov twg? Cov _____ thiab cov _____ .
- b. Tus uas nug Yexus hais tias, "Ua cas koj muaj cai tuaj ua li no", tus ntawd yog ib tug hauv cov neeg twg? Cov _____
- 102.22 Tiam uas Yexus nyob 2 tug txivneej twg tau ua povthawj hlob? (Lukas 3.2)
_____ thiab _____
- 102.23 Raws li cov neeg Yudaix toj kevcai yuav tsum muaj povthawj hlob ib tug zuzus kav. Tiam uas Yexus ua Vajtswv toj haujlwm Kayafas yog tus povthawj hlob, tiamsis sawvdaws yeej paub hais tias, yog Kayafas yawmtxiv Anas uas tuav tus povthawj hlob tej haujlwm. Yav nramntej Anas ua tus povthawj hlob thiab tomqab ntawd Anas 4 leeg tub ua, Kayafas mam li hloov lawv chaw ua. Twb yog vim li ntawd Lukas hais txog Anas thiab Kayafas, 2 leeg huv tibi. Kayafas tus yawmtxiv npe hu li cas? _____

102.24 Anas thiab Kayafas nyob hauv ib lub tsev loj uas zoo nkauj kawg li, thiab muaj qhovtxhia chaw ntau. Nkawv lub tsev nyob nruabnrab cov pejxeem tej tsev. Hauv daim duab 3 tus tsiaj ntawv twg phim rau nkawv lub tsev? Tus _____

102.25 a. Tiam uas Yexus nyob, tus twg yog tus povthawj hlob tiag? _____
b. Tus twg tuav txoj haujlwm ntawd? _____

102.26 Anas yog tus uas muaj hwjchim heev. Nws yeej yog tus uas ntiav neeg ua lag ua luam hauv lub Tuamtsev tej qabkhav. Yog li ntawd thaum Yexus ntiab cov neeg ntawd tawm mus, Anas thiab Kayafas chim heev.

2 tug povthawj hlob, cov Falixais thiab cov Xadukais pheej nug Yexus yam ub yam no saib lawv puas yuav ntxias tau kom nws hais yuamkev. Lawv ua li no tas hnuab 3 tsis so li.

Nyeem Mathais 22.46. Cov neeg ntawd lossis Yexus hais yeej? _____

102.27 Thaum tsausntuj Yexus rov qab mus nyob tom lub zos Npethanias. Nws taug tus choj hla dej hauv lub kwjha Khedoo mus pem lub roob ntoo ntseej. Nws nrog nws cov thwjtim sawv ntsug saib lub Tuamtsev sab tid, nws mam li zaum qhia nws cov thwjtim. Yexus tej lus qhia ntawd muaj qee leej hu hais tias, Yexus tej lus qhia saum lub roob ntoo ntseej.

Nyeem Mathais 24.3. Yexus tej lus qhia hais txog dabtsi?
Lub sijhawm Yexus yuav _____

102.28 Yexus tej lus qhia ntawd hais txog qhov uas luag yuav ua rau lub Tuamtsev puastsuaj mus. Tej lus ntawd yuav tiai xyoo _____ A.D. thaum Loo tus thawjrog npe hu ua Titau ntaus yeej lub nroog Yeluxalees.

102.29 Koj rov qab xyuas tej uas Yexus ua thawj 3 hnuab saib yog li cas.
a. Hnuab 1 Yexus caij tus _____ mus hauv lub nroog Yeluxalees.
b. Hnuab 2 Yexus _____ cov neeg _____ thiab foom tsob ntoo cev.
c. Hnuab 3 Cov hlob tawmtsam Yexus hauv lub Tuamtsev. Tomqab ntawd nws mus saum lub roob ntoo ntseej thiab qhia txog zaj uas nws yuav _____

102.30 Raws li yus totaub thaum hnuab 4 Yexus cia li so hauv Laxalaus lub tsev tom Npethanias. Tiamsis thaum Yexus tabtom so li ntawd.
a. Cov povthawj thiab cov txwjlaus ua dabtsi? (Mathais 26.3-4) Lawv tuavhauv yuav _____
b. Yudas ua dabtsi? (Mathais 26.14-15) Nws mus cuag cov povthawj, nws yuav muab _____ rau lawv.

102.31 Thaum hnuab 5 Yexus thiab cov thwjtim npaj yuav ua kevcai Hla-Dhau. Mathais hais tias, cov thwjtim mus npaj hmo. Malakaus hais tias, 2 leeg thwjtim npaj. Thiab Lukas 22.8 qhia

2 tug ntawd lub npe.

1. _____ 2. _____

102.32 Malakaus 14.15 hais tias, nkawv npaj ib chav tsev _____ hauv lub nroog Yeluxalees rau lawv noj hmo.

102.33 Cov neeg Yudais tej tsevneeg nyias noj nyias nqaij yaj hauv tsev, tiamsis sawvdaws yuav tsum xub cab tus menyuum yaj mus tua tso rau saum lub thaj theej txhoj hauv lub Tuamtsev ua ntej.

Koj cia li rov qab xyuas daim duab 3 thiab sau tus tsiaj ntawv uas phim rau 2 nqi lus nug nramqab no.

- a. Qhovchaw uas Yexus thiab cov thwjtim noj hmo ua kevcai Hla-Dhau? Tus _____
b. Qhovchaw uas lawv cab tus menyuum yaj mus tua pub rau Vajtswv? Tus _____

102.34 Petus thiab Yauhas npaj rau sawvdaws ua kevcai Hla-Dhau li no -

- a. Nkawv yuav mus tom kiab hauv _____ uas yog tus povthawj Anas ntiav neeg ua haujlwm. Nkawv yuav yuav ib tug menyuum yaj.
b. Tomqab ntawd nkawv yuav cab tus menyuum yaj mus hauv lub _____ rau luag tua thiab tso rau saum lub thaj theej txhoj.
c. Tomqab ntawd nkawv yuav nqa nqaij yaj nce mus rau lub _____ npaj rau Yexus thiab cov thwjtim noj hmo ua kevcai Hla-Dhau. Thaum noj tas lawm Yexus nrog cov thwjtim noj Yexus rooj mov, yog thawj thawj zaug uas muaj li no.

102.35 Thaum cov neeg Yudais mus hauv lub Tuamtsev ua kevcai Hla-Dhau, cov neeg uas ua haujlwm hauv, lawv yuav tsum ua txhua yam raws nraim li kev li cai. Tus povthawj hlob muab Vajtswv phau ntawv phau qub los nyeem phau Khiavdim tshooj 12 uas hais txog thawj thawj zaug uas cov neeg Yudais ua kevcai Hla-Dhau. Nws xaus lus hais tias, "Ib tsoom neeg Ixayees cia li tua tsiaj lauj." Thaum tus povthawj hlob hais li ntawd tagnrho, tamsim ntawd cov neeg Levis nyias txawm muab nyias tus tsiaj taubhau tsa thiab muab riam hlais kiag tus tsiaj cajpas.

Raws li lawv kevcai, lawv yuav tsum tua kiag li ntawd, tus tsiaj thiaj tsis quaj ib suab dabtsi kiag li. Thaum luag taug Yexus zaj puas muaj yam twg zoo li ntawd? Nyeem Mathais 27.12-14. Yexus tsis _____

102.36 Thaum cov neeg Levis tua tsiaj tas, cov povthawj sawv ua tej leej muab tej lub tais kub uas ntim ntshav tsiaj cev ib leeg dhau ib leeg mus txog tus uas nyob tom kawg. Tus ntawd sawv npuab lub thaj theej txhoj, nws muab cov ntshav hauv lub tais kub hliv kiag rau saum lub thaj.

Cov povthawj lossis cov neeg Levis yog cov uas muab ntshav tsiaj pub rau Vajtswv?
Cov _____

102.37 Muaj 3 pab neeg ua haujlwm hauv lub Tuamtsev. Muaj tus povthawj hlob, cov povthawj thiab cov Levis. Peb twb kawm hais txog tus povthawj hlob lawm, nimno pab yuav xyuas cov povthawj tej haujlwm. Cov povthawj muab tej tsiaj uas cov pejxeem koj tuaj tua pub tej no rau Vajtswv. Txhua xyoo thaum lub caij ua kevcai Hla-Dhau cov povthawj muab cov menyuam yaj 250,000 tus cov ntshav pub rau Vajtswv.

Cov povthawj 7,000 leej ua haujlwm hauv lub Tuamtsev, lawv ua 3 pab, ib zaug ib pab ua haujlwm thiab tau, rau qhov muaj haujlwm ntau. Tej tsiaj uas cov pejxeem koj tuaj, cov povthawj muab tej no pub rau _____. Zoo li hais tias, cov povthawj hloov cov pejxeem chaw mus cuag Vajtswv.

102.38 Cov povthawj tej haujlwm txawv li cov neeg Levis tej haujlwm. 2 pab puavleej ua haujlwm hauv lub Tuamtsev, tiamsis tsuas muaj tib pab uas pub yam ub yam no rau Vajtswv xwb. 2 pab no pab twg -

- Muab tej uas cov pejxeem nqa tuaj mus pub rau Vajtswv? Cov _____
- Tua tsiaj, cheb lub Tuamtsev li ub li no? Cov neeg _____

102.39 Thaum luag muab Petus thiab Yauhas tus menyuam yaj tua pub rau Vajtswv tas lawm, nkawv koj mus rau lub chav tsev txheej saud thiab muab kib kheej.

- Hnub 5 thaum tsauntuj Yexus thiab cov thwjtim noj rooj mov ua kevcai Hla-Dhau hauv lub chav tsev txheej saud. Lawv noj nqaij _____
- Hmo ntawd yog thawj zaug uas Yexus qhia kom nws cov thwjtim ua kevcai noj Yexus rooj mov. Nws muab _____ thiab _____ rau lawv noj thiab haus. Yexus yog Vajtswv tus menyuam yaj. Yexus qhia cov thwjtim paub hais tias, txij thaum ntawd mus lawv yuav koom Yexus cev nqaij thiab cov ntshav.

102.40 Yus yuav tsum nco ntsoov hais tias, yav thaum tseem tsis tau muaj tej no 2,000 xyoo vajntxwv Mekixedes twb muab _____ thiab _____ pub rau Anplaham hauv lub nroog Yeluxalees qub. Thaum Vajtswv tsis pub Anplaham tua nws tus tub, Vajtswv pub ib tug menyuam _____ rau Anplaham tua hloov Anplaham tus tub chaw tuag.

102.41 Thaum Yexus thiab cov thwjtim noj hmo tas lawm, lawv tawm mus tim lub vaj Khexemanes, tshuav Yudas tib leeg tsis mus xwb. Yexus lawv nyob hauv lub vaj ib tsam txawm muaj ib co yeebncuab tuaj ntes Yexus.

- Koj cia li rov qab xyuas daim duab 3 mam li sau tus tsiaj ntawv uas phim rau lub vaj Khexemanes. Tus _____
- Lub vaj Khexemanes nyob ntawm taw roob twg? Lub roob _____
- Lawv yuav tsum hla lub kwjha twg mus txog sab tid? Lub kwjha _____

102.42 Thaum ib tag hmo dua, tseem tsis tau kajntug hnub 6, luag koj Yexus mus cuag 2 tug povthawj hlob. Nkawv ua cov neeg Yudais 2 tug thawj saib xyuas tagrho Vajtswv tej kevcai thiab Vajtswv tej haujlwm huv tibi.

a. 2 tug povthawj ntawd npe hu li cas?

1. _____ 2. _____

b. Thaum kajntug luag coj Yexus mus cuag 2 tug nom uas yog 2 tug thawj nom saib xyuas tebchaws tej haujlwm. 2 tug ntawd npe hu li cas? (Lukas 23.12)

1. _____ 2. _____

102.43 Yus paub hais tias, cov nomtswv Loo twb ntiab Helauj Akhelaus tawm hauv Palexatees tebchaws mus lawm. Tiam uas Yexus nyob thawj tug nom yog _____.

102.44 Tus Helauj uas hais hauv Lukas 23.12 yog Helauj Antipas, tus uas kav lub xeev Kalilais. Vim li cas lub sijhawm ntawd Helauj Antipas mus nram Yeluxalees?

a) ___ nws yog tus uas kav lub xeev Yudais

b) ___ nws nrog cov neeg Yudais coob coob mus ua kevcai Hla-Dhau

102.45 Philaj tsis niajnub nyob hauv lub nroog Yeluxalees. Nws muaj tsev nyob hauv lub moos Xixaleyas pem lub xeev Xamalis ze ze dej hiavtxwv Meditelanes. Philaj yeej yog neeg Loo nws tsis yog neeg Yudais. Yog li ntawd vim li cas nws mus nram Yeluxalees lub sijhawm uas cov neeg Yudais ua kevcai Hla-Dhau?

a) ___ nws xav nrog sawdaws ua kevcai Hla-Dhau

b) ___ nws mus zov nroog nyob tsam cov neeg coob coob rhawv muaj xwm phem.

102.46 Yus paub hais tias, Helauj thiab Antipas tsis cia li so hauv tsev ntaub zoo li cov pejxeem coob coob ua. Nkawv yeej muaj tsev zoo nkauj nyob hauv nroog. Koj cia li rov qab xyuas daim duab 3, 2 lub tsev uas koj sau liab lawm.

a. Philaj twb hloov Akhelaus chaw ua tus kav lub xeev Yudais lawm. Yog li ntawd nws thiaj muaj cai nyob hauv Helauj Akhelaus thiab Akhelaus txiv tsev hauv lub nroog Yeluxalees. Lub tsev ntawd muaj npe hu ua tus Helauj _____ lub tsev.

b. Antipas tsis yog tus uas kav lub xeev Yudais, nws kav lub xeev Kalilais thiab Npele-as, tiamsis nws muaj cai siv lub tsev uas nyob hauv plawv nroog. Lub ntawd npe hu ua _____ lub tsev.

102.47 Qhov tseemceeb Philaj so hauv Akhelaus tsev los tau lossis so hauv cov tubrog lub yeej uas nyob npuab lub Tuamtsev sabped los tau. Vim cov nomtswv Loo pheej ntshai nyob tsam yuav muaj xwm dabtsi thaum cov neeg coob coob tabtom ua kevcai Hla-Dhau, yog li ntawd Philaj thiaj so hauv qhovchaw uas ruaj khov. Nws so hauv _____ lub tsev siab siab.

102.48 Philaj hu kom cov tubrog Loo coob dua li qub tuaj zov nroog. Tej tubrog ntawd so hauv Athaunias lub yeej thiab. Cov tubrog siv lub yeej ntawd zov lub nroog. Philaj ua 2 yam -

a. Nws so hauv _____ tsev siab siab nws tsis so hauv _____ lub tsev.

b. Nws hu kom cov _____ Loo coob dua li qub tuaj zov nroog. Lawv so hauv _____ tsev siab siab thiab.

- 102.49 Koj cia li rov qab xyuas daim duab 3 koj mam li sau tus tsiaj ntawv kom phim tej tsev uas cov neeg nramqab no nyob.
- a. Kayafas _____ c. Antipas _____
 b. Anas _____ d. Philaj _____
- 102.50 a. 2 tug txivneej uas ua thawj saib xyuas tagnrho Vajtswv tej kevcai thiab Vajtswv tej haujlwm huv tibi npe hu li cas?
 1. _____ 2. _____
- b. 2 tug txivneej uas ua thawj nom saib xyuas tebchaws tej haujlwm npe hu li cas?
 1. _____ 2. _____
- 102.51 4 tug txivneej no ua haujlwm dabtsi?
- a. Kayafas? Tus _____
 b. Anas? Tus _____
 c. Philaj? Tus _____ kav lub xeev Yudas
 d. Helauj Antipas? Tus _____ kav lub xeev Kalilais
- 102.52 Vim Kayafas thiab Anas tuavhauv yuav tua Yexus povtseg thiab vim Helauj ntxub Yexus, yog li ntawd Philaj hais tsis yeej lawv, nws txawm cia li muab Yexus rau lawv tua saum ntoo khaublig. Luag koj Yexus mus tua sab nraum ntsayeej ntawm lub nroog Yeluxalees sabped.
- a. Koj cia li xyuas daim duab 3 saib tus tsiaj ntawd twg phim rau qhovchaw uas luag muab Yexus tua saum ntoo khaublig. Tus _____
 b. Hnub uas Philaj txiav txim rau Yexus tag ib tсам luag muab Yexus tua. Hnub ntawd yog hnub twg? Hnub _____
- 102.53 7 hnub kawg nkaus uas Yexus ua neej nyob hauv ntiaj teb no hnub twg phim rau tej nqi nramqab no?
- a. Yexus caij tus menyuam zag mus hauv lub nroog Yeluxalees? Hnub _____
 b. Yexus ntiab cov neeg ua lag ua luam tawm hauv lub Tuamtsev mus? Hnub _____
 c. 2 tug povthawj hlob tawmtsam Yexus thiab Yexus qhia hais txog qhov uas nws yuav rov qab los zaum 2? Hnub _____
 d. Yexus so thiab Yudas ntxeevsiab rau Yexus? Hnub _____
 e. Yexus nrog cov thwjtim noj hmo hauv lub chav tsev txheej saud? Hnub _____
 f. Philaj txiav txim rau Yexus thiab luag muab Yexus tua saum ntoo khaublig. Hnub _____
- 102.54 Koj cia li sau tej lus nramqab no kom phim rau hnub uas twb muaj lawm.
1. Yexus nrog cov thwjtim noj hmo
 2. Ob tug povthawj hlob tawmtsam Yexus, thiab Yexus qhia hais txog qhov uas nws yuav rov qab los zaum 2
 3. Yexus caij tus menyuam zag mus hauv lub nroog Yeluxalees.
 4. Yexus so thiab Yudas ntxeevsiab rau Yexus

5. Philaj txiav txim rau Yexus thiab luag muab Yexus tua saum ntoo khaublig.
6. Yexus ntiab cov neeg ua lag ua luam tawm hauv lub Tuamtsev mus. Thiab Yexus foom tsob ntoo cev.

Hnub 1 _____
 Hnub 2 _____
 Hnub 3 _____
 Hnub 4 _____
 Hnub 5 _____
 Hnub 6 _____

Koj cia li xyuas daim duab 3 thiab saib koj puas paub tej txojkev uas cov neeg uas sau nramqab no taug mus thaum hnub 5 thiab hnub 6.

1. Petus thiab Yauhas yuav tus menyuam yaj mam li nqa nqaij mus rau lub chav tsev txheej saud
2. Yexus thiab 10 leej thwjtim mus rau hauv lub chav tsev txheej saud.
3. Yexus thiab cov thwjtim mus hauv lub vaj Khexemanes
4. Luag ntes Yexus koj mus rau tus povthawj hlob lub tsev
5. Luag koj Yexus mus cuag Philaj hauv Athaunias lub yeej.
6. Philaj xa Yexus mus cuag Antipas uas nyob hauv Makanpis lub tsev, Antipas mam li xa Yexus rov qab mus cuag Philaj.
7. Luag cab Yexus mus saum lub roob Khaulakhathas thiab muab nws tua.

Tej lus twv Zaj 2

1.
 - a. Yexus thiab cov thwjtim so qhovtwg 7 hnub kawg nkaus uas Yexus ua neej hauv ntiajteb no? _____
 - b. Lawv mus txog qhov ntawd hnub twg? _____
 - c. Txhua hnub lawv tawm qhov ntawd mus qhovtwg, tshuav hnub 4 lawv tsis tawm mus xwb? _____
8.
 - a. Cov neeg Yudais ua kevcai Hla-Dhau phim rau lub caij ntuj twg? _____
 - b. Lub caij ntuj ntawd lub tebchaws ntawd zoo li cas? _____
 - c. Lub kwjha Khedoos zoo li cas thaum lub caij ntawd? _____
 - d. Yexus hla lub roojvag twg mus hauv lub nroog Yeluxalees? _____
4. Cov neeg uas tuaj ua kevcai Hla-Dhau hauv lub nroog Yeluxalees yuav luag pestsawg leej? _____
 Lawv so qhovtwg? _____
5.
 - a. 3 Pab neeg twg ua haujlwm hauv lub Tuamtsev? _____
 - b. Lub caij ua kevcai Hla-Dhau muaj cov povthawj pestsawg leej ua haujlwm hauv lub _____

- Tuamtsev? _____
- c. Cov povthawj ua haujlwm dabtsi? _____
- d. Cov neeg Levis ua haujlwm dabtsi? _____
6. a. Lub sijhawm ntawd leejtwg ua tus povthawj hlob tiag? _____
- b. Muaj dua ib tug ua povthawj hlob thiab, nws npe hu li cas? _____
- c. Tus twg yog yawmtxiv? _____
- d. Vim li cas muaj 2 tug povthawj hlob? _____
7. Muaj 3 yam twg uas Yexus siv thaum nws nrog cov thwjtim ua kevcai Hla-Dhau thiab noj Yexus rooj mov uas qhia txog Yexus txojkev tuag.
1. _____ 2. _____ 3. _____
8. Koj cia li sau hais tias, tej xwm nramqab no phim rau hnuab twg.
- a. Yexus tuag saum ntoo khaublig. Hnuab _____
- b. Yexus nrog cov thwjtim noj puas hmo kawg nkaus. Hnuab _____
- c. Yexus so thiab Yudas ntxeevsiab rau Yexus? Hnuab _____
- d. Yexus caji tus menyuam zag mus hauv Yeluxalees? Hnuab _____
- e. Yexus ntiab cov neeg ua lag ua luam tawm hauv lub Tuamtsev mus. Thiab Yexus foom tsoob ntoo cev? Hnuab _____
- f. 2 tug povthawj tawmtsam Yexus? Hnuab _____

Feem B.

1. Koj yuav paub 2 tug xibhwb cev Vajtsv lus uas qhia tseg puag thaum ub hais tias Yexus yuav caij tus menyuum zag mus hauv lub nroog Yeluxalees nkawv lub npe hu li cas

Thiab koj yuav paub tej uas nkawv qhia txhais li cas. Koj yuav paub piav hais tias, 2 tug xibhwb cev Vajtsv lus tej lus qhia ntawd tiav li cas.

2. Koj yuav paub qhia 3 yam haujlwm tseemceeb uas Yexus ua, thiab qhia hais tias, tej lus hauv Vajtsv phau ntawv phau qub uas qhia tseg hais txog 3 yam haujlwm ntawd nyob qhovtwg hauv phau qub. Thiab koj yuav paub qhia hais tias, Yexus ua rau tej lus ntawd tiav li cas.
3. Koj yuav paub sib tham txog tsoob ntoo cev uas Yexus foom, thiab paub muab zaj no hauv phau Malakaus qhia tej uas niajhnub nimno yuav pab peb
4. Koj yuav paub hais tias, thaum hnub 3 Yexus cov yeebncuab tawmtsam Yexus hais txog zaj twg. Thiab raws li Yexus tej lus uas nws teb lawv, koj yuav paub qhia tej neeg uas tsis cia siab hais tias, Yexus muaj cai ua yam ub yam no.
5. Koj yuav paub qhia hais txog Vajtsv tej lus cog tseg rau cov neeg Yudais uas Yexus qhia thaum nws nyob saum lub roob ntoo ntseej. 2 lo lus cog tseg ntawd koj yuav paub lo twg twb tiav lawm.
6. Koj yuav paub sib tham txog tej uas koj kawm los lawm hais txog thaum Yexus ntiab cov neeg ua lag ua luam tawm khiav hauv lub Tuamtsev mus thiab 3 zaj lus pivtxwv uas Yexus qhia hauv Mathais tshooj 21 thiab 22 Koj yuav paub hais tias, tej zaj no qhia li cas hais txog cov neeg uas Vajtsv kav lawm.

Zaj 3

Yexus mus hauv lub nroog Yeluxalees.

Tus xibhwb cev Vajtswv lus, tus povthawj thiab tus vajntxwv.

Daim duab 5

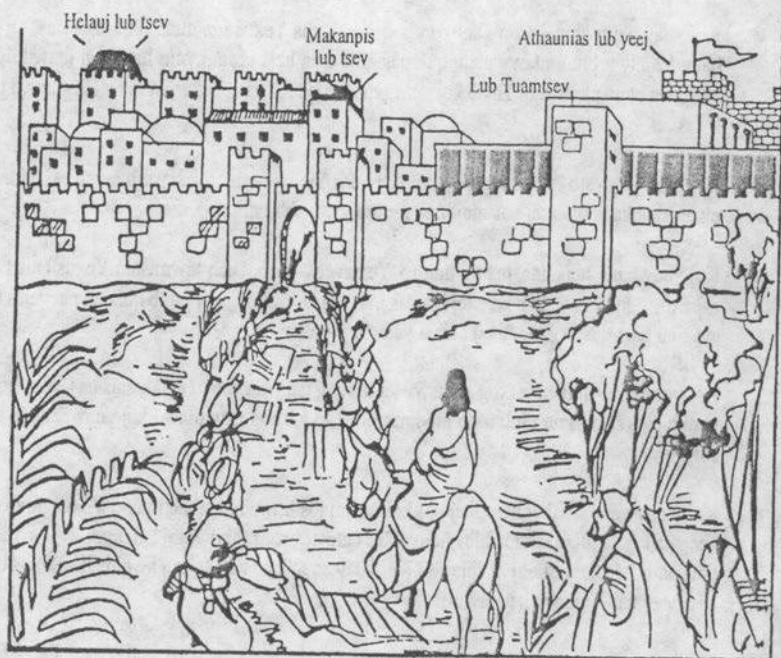

103. 1 Thaum 7 hnuv kawg nkaus hnuv 1 Yexus ua dabtsi? _____ mus hauv Yeluxalees. Zaj no nyob qhovtwg hauv phau Mathais? Mathais _____
103. 2 Nyeem Mathais 21.1-11. Peb yuav xyuas zaj no saib Vajtswv txojlus hais li cas. Hnuv 1 thaum sawvntxov Yexus tawm hauv lub zos Npethanias yuav mus tim Yeluxalees.
- Yexus thiab nws cov thwjtim hla lub zos twg thaum lawv tabtom mus? Lub zos _____
 - Hauv daim duab 3 lub zos ntawd muaj tus tsiaj ntawv twg? Tus _____
 - Lub zos ntawd nyob ntawm lub roob npe hu li cas? Roob _____
 - Yexus kom 2 tug thwjtim mus cab tsiaj dabtsi hauv lub zos ntawd los rau nws? Ob niam tub _____
 - Qhov uas muaj li no twb raws li tus xibhwb cev Vajtswv lus twg tej lus? _____

- f. Yexus caij tus zag twg mus hauv Yeluxalees? (Lukas 19.35) _____
- g. Cov pejxeem pua dabtsi hauv kev? _____
- h. Thaum Yexus mus txog hauv Yeluxalees nws mus qhovtwg? (Malakaus 11.11)
Lub _____
- i. Thaum yuav tsausntuj Yexus mus qhovtwg? (Malakaus 11.11) Nws rov qab mus tim lub
zos _____

Nimno peb yuav xyuas zaj no saib txhais li cas.

103. 3 Nyeem Mathais 21.5. Tus xibhwb Xakhalis tabtom qhia cov neeg uas nyob qhovtwg? Lub
nroog _____

Xuas tes sau : Koj cia li muab cwmjem liab sau ib txog kab hauv qab lo lus "vajntxwv" hauv
Mathais 21.5.

103. 4 Thaum tus xibhwb Xakhalis hais tias, "lub nroog Xi-oos" nws hais txog cov neeg uas nyob
hauv _____ uas nyob saum lub roob Xi-oos.

103. 5 Mathais qhia tus xibhwb Xakhalis tej lus rau qhov nws xav kom sawvdaws paub hais tias,
tus xibhwb ntawd tej lus twb tiav thaum Yexus caij tus menyuam zag mus hauv lub nroog
Yeluxalees. Yav thaum ub tej vajntxwv yeej ib txwm caij tus menyuam zag thaum lawv
mus hauv nroog thiab peb paub hais tias, Yexus caij li ntawd rau qhov nws yeej yog tus
vajntxwv. Muaj dua 2 qho tseemceeb uas qhia rau sawvdaws pom hais tias, Yexus yog tus
vajntxwv.

- a. Cov pejxeem ib txhia nyias txawm hle nyias tej tsho los pua hauv kev thiab txiav nplooj
xyoob nplooj ntoos los pua hauv kev. Raws li ib txwm cov pejxeem ua li ntawd hwm
tus _____.
- b. Cov pejxeem qhuas Vajtswv hais tias, "Thov Vajtswv foom koobhmoov rau tus _____
_____ uas Vajtswv txib los.

103. 6 Nyeem 2 Xamuyees 7.12-13. Vajtswv hais tias, thaum vajntxwv Daviv tuag lawm, tomqab
ntawd Vajtswv yuav tsa tus twg ua vajntxwv?

1) _____ Daviv cajces 2) _____ lwm haivneeg

Tus ntawd cov xeebntxwv yuav kav hov ntev? Mus _____

103. 7 Lo lus cog tseg ntawd hais txog Xalaumoos uas yog Daviv tus tub uas hloov Daviv chaw
ua vajntxwv. Tiamsis peb paub hais tias, Xalaumoos tsis tau ua vajntxwv kav mus ib txhis.
Peb paub hais tias, lo lus cog tseg yeej hais txog _____ tus uas yuav kav mus ib
txhis.

103. 8 Twb muaj tej lus cog tseg hauv Vajtswv phau ntawv phau qub ntau kawg li uas hais txog
tus Mexiyas uas yuav los ua vajntxwv.

- a. Xibhwb cev Vajtswv lus tus twg qhia hais tias, tus vajntxwv yuav los rau lub roob Xi-oos? _____
- b. Yaxayas 9.6-7 qhia hais tias, tus Mexiyas yuav ua vajntxwv hloov _____ qhovchaw.
- c. Yaxayas 32.1 qhia hais tias, tus Mexiyas yuav ua vajntxwv kav _____
- 103.9 Txawm yog peb ib nyuag xyuas hauv Vajtswv phau ntawv phau qub xwb los, peb pom hais tias, qhov uas Yexus ua vajntxwv los hauv lub nroog Yeluxalees yeej muaj lub ntsiab tseemceeb kawg li. Tej lus cog tseg ntawd qhia hais tias, tus Mexiyas yuav ua ib tug vajntxwv uas yuav kav mus ib txhis. Nws yuav hloov _____ qhovchaw ua vajntxwv kav ncajnnees. Nws yuav caij tus menyuam _____ mus hauv lub nroog Xi-oos.
- 103.10 Vajtswv txojlus siv lub npe hu ua "lub roob Xi-oos" hais txog lub nroog Yeluxalees. Lub Tuamtsev thiab lub phijxab uas ntim Vajtswv 10 nqi kevcai yeej nyob hauv lub nroog Yeluxalees. Tej no qhia hais tias, Vajtswv nrog nraim nws haivneeg nyob. Lub roob Xi-oos hais txog peb lub tsev saumntuj Ceebtsheej thaum peb yuav nrog Vajtswv nyob.
- a. Nyeem Tshwmsim 14.1. Vajtswv tus menyuam yaj (Yexus) sawv qhovtwg? Saum lub hauv _____
- b. Mexiyas yuav hloov leejtwg qhovchaw kav? _____
- c. Tus Mexiyas yuav kav hov ntev? _____
- d. Nws yuav kav saum lub roob twg? Lub roob _____
- 103.11 Tiam uas Yexus nyob yog vajntxwv caij nees mus hauv nroog, qhov ntawd qhia hais tias, nws yuav ntaus rog. Tiamsis yog vajntxwv caij tus zag mus hauv nroog qhov ntawd qhia hais tias, vajntxwv foom koobhmoov kom sawvdaws tau zoo nyob kajsiaib lug. Thaum Yexus caij tus menyuam zag mus hauv Yeluxalees twb yog nws foom koobhmoov kom sawvdaws tau zoo nyob _____.
- 103.12 Cov pejxeem uas qw nrov nrov thiab hwm Yexus thaum mus hauv Yeluxalees cov coob xav hais tias, Yexus yuav ua vajntxwv, nws yuav tawmtsam cov nomtswv Loo thiab cia cov neeg Yudaic lawv kav lawv teb lawv chaw.
- Tiamsis cov pejxeem xav yuamkev, Yexus yeej tsis los ua li ntawd. Qhov uas nws caij tus menyuam zag mus hauv lub nroog Yeluxalees ua yamntxwv li vajntxwv qhia rau peb paub hais tias, nws yog tus Mexiyas uas yuav cawm kom neeg dim neeg lub txim.
- Yexus caij tus _____ mus hauv lub nroog Yeluxalees raws li tus xibhwb cev Vajtswv lus npe hu ua _____ twb qhia tseg lawm. Qhov uas Yexus ua li ntawd twb yog nws foom koobhmoov kom sawvdaws tau zoo nyob kajsiaib lug. Nws kom sawvdaws paub hais tias, nws yog tus hloov _____ qhovchaw ua vajntxwv uas yuav kav ncajnnees saum lub roob _____.
- 103.13 a. Thaum Yexus mus txog hauv Yeluxalees nws mus qhovtwg? (Malakaus 11.11) Mus

hauv lub _____

b. Thaum yuav tsausntuj Yexus mus qhovtwg? Lub zos _____

- 103.14 Nyeem Mathais 21.12-17. Raws li Mathais sau yus xav hais tias, twb muaj zaj no thaum hnuv uas Yexus caij tus menyuum zag mus hauv Yeluxalees lawm tiamsis tsis yog tib hnuv ntawd. Malakaus qhia kom peb paub hais tias, zaj no twb muaj thaum hnuv 2. Muaj coob leej xav hais tias, tsuas yog lawv tawmtsam cov nomtswv kom lawv kav lawv teb lawv chaw, lawv haivneeg thiaj yuav tau zoo. Txawm yog cov pejxeem xav kom Yexus ua li ntawd los, Yexus tsis ua. Yexus caij tus menyuum zag mus hauv Yeluxalees kom sawvdaws paub hais tias, nws yog tus vajntxwv uas los foom koobhmoov rau sawvdaws kom sawvdaws tau zoo nyob _____.
- 103.15 Xyoo npaj tseg thaum Yexus nyuamqhuav pib ua Vajtswv txoj haujlwm, Yexus twb ntiab cov neeg ua lag ua luam hauv lub Tuamtsev khiav mus. Zaum ntawd yog thawj zaug uas Yexus ua li ntawd.
- a. Thawj zaug uas Yexus ntiab cov neeg ua lag ua luam tawm khiav hauv lub Tuamtsev phim rau xyoo _____.
- b. Yexus ntiab cov neeg ua lag ua luam tawm khiav hauv lub Tuamtsev zaum 2 yog xyoo _____ thaum 7 hnuv kawg nkaus uas Yexus ua neej hauv ntiatseb no.
- 103.16 a. Yexus ua dabtsi rau cov neeg ua lag ua luam? (Mathais 21.12) _____
- b. Yexus hais li cas rau lawv? (Mathais 21.13) _____
- 103.17 Yog Yexus xav ntseev cov nomtswv thaum Yexus mus hauv Yeluxalees, nws yeej yuav tsis mus tom lub Tuamtsev. Yog nws yuav ntseev cov nomtswv Yexus yuav tsum -
- a. Tawmtsam cov tubrog Loo thiab tus tswv moos Philaj uas nyob hauv _____ lub yeej uas nyob ze lub Tuamtsev.
- b. Tawmtsam Antipas thiab cov tubrog uas zov nws hauv _____ lub tsev.
- c. Tawmtsam Anas thiab Kayafas, cov tubrog uas zov nkawv, thiab cov tubrog uas zov lub Tuamtsev hauv tus _____ lub tsev.
- 103.18 Yexus tsis ua li ntawd. Yexus mus txog hauv lub Tuamtsev uas yog cov neeg Yudaic qhovchaw pehawm Vajtswv.
- a. Mathais 21.13 Yexus hais tias, cov neeg ua lag ua luam ua dabtsi rau lub Tuamtsev? Ua _____
- b. Tsimnyog lub Tuamtsev ua qhovchaw zoo li cas? Qhovchaw rau neeg tuaj thov _____
- 103.19 Tej uas Yexus ua ntawd zoo li hais tias, Yexus ntxuav lub Tuamtsev. Lub Tuamtsev piv txog cov neeg Yudaic lub siab. Yog li ntawd thaum Yexus ntiab cov neeg ua lag ua luam khiav tawm hauv lub Tuamtsev mus, Yexus qhia lub ntsiab dabtsi? Peb yuav tsum muaj lub siab uas twb _____ lawm thiaj zoo pehawm Vajtswv.

103.20 Tej uas Yexus ua ntawd twb yog nws qhia hais tias, peb yuav tsum muaj lub siab uas twb _____ lawm thiaj zoo pehawm Vajtswv.

103.21 Thaum Yexus ntxuav lub Tuamtsev kom huv nws qhia rau cov neeg Yudais ntxuav lawv lub siab thiaj zoo pehawm Vajtswv, tiamsis cov neeg Yudais tsis ua li ntawd, lawv lub siab tseem tawv li qub xwb.

Tomqab ntawd yuav luag 40 xyoo (70 A.D.) cov tubrog Loo ua kom lub Tuamtsev thiab lub nroog Yeluxalees puastsuaj tas huv tibi. Tiamsis vim Yexus tuag theej neeg lub txhoj, Yexus twb ua tus vajntxwv kav neeg _____ thiab nws yuav kav mus ib txhis

103.22 Muaj 2 zaj xwm thaum vajntxwv Yexus mus hauv Yeluxalees.

a. Thaum hnuv 1 nws caij tus menyuam _____ mus hauv nroog. Qhov ntawd qhia hais tias, nws los foom koobhmoov kom sawvdaws tau zoo nyob _____

b. Thaum hnuv 2 nws _____ cov neeg ua lag ua luam tawm khiav hauv lub Tuamtsev kom lub Tuamtsev _____.

Peb pom hais tias, tej uas cov xibhwb cev Vajtswv lus qhia tseg puag thaum ub hais txog tus Mexiyas uas yuav los ua vajntxwv twb tiav lawm. Cov xibhwb cev Vajtswv lus qhia ntau yam ntxiv hais txog tus Mexiyas. Nimno peb yuav xyuas qee zaj uas lawv qhia tseg.

103.23 Vajtswv phau ntawv qhia hais txog 3 yam haujlwm uas Yexus ua. Phau qub qhia hais tias, Yexus yuav yog tus xibhwb cev Vajtswv lus, tus povthawj thiab tus vajntxwv.

a. Hnuv no peb twb kawm txog yam haujlwm twg uas Yexus ua? Tus _____ txoj haujlwm.

b. Mathais 21.11 Cov pejxeem hais tias, Yexus yog tus twg? Tus _____ Vajtswv lus.

c. Mathais 21.12 Yexus mus hauv lub Tuamtsev thiab ua kom huv. Raws li ib txwm tus twg tuav haujlwm hauv lub Tuamtsev? Tus _____

103.24 Cov neeg Yudais suav hais tias, 3 txog haujlwm no tseemcee heev. Tus vajntxwv yog tus uas Vajtswv tsa kav Vajtswv haivneeg. Vajtswv qhia Vajtswv tej lus rau tus xibhwb, tus xibhwb thiaj qhia tej lus ntawd rau cov pejxeem.

Tus povthawj yog tus uas muab cov pejxeem tej lus thov qhia rau Vajtswv thiab nws yog tus uas muab tsiaj tua theej sawvdaws lub txhoj.

a. Tus vajntxwv yog tus uas Vajtswv tsa _____ Vajtswv haivneeg.

b. Tus xibhwb cev Vajtswv lus muab _____ tej lus qhia rau cov pejxeem.

i. Tus povthawj muab cov _____ tej lus thov qhia rau Vajtswv thiab muab tsiaj tua _____ sawvdaws lub _____.

103.25 Koj cia li xyuas daim duab 6 nramqab no koj mam li sau 3 yam haujlwm uas Yexus ua kom phim daim duab.



A. _____



B. _____



C. _____



103.26 Raws li cov neeg Yudais txoj kevcai -

- Tus vajntxwv yog tus uas Vajtswv tsa kav Vajtswv _____.
- Tus xibhwb cev Vajtswv lus muab _____ tej lus qhia rau cov pejxeem.
- Tus povthawj muab cov _____ tej lus thov qhia rau Vajtswv thiab muab tsiaj tua theej sawvdaws lub txhøj.

103.27 Cov xibhwb cev Vajtswv lus twb hais txog 3 yam haujlwm uas tus Mexiyas yuav ua ntau zaus lawm. Tej nqi nramqab no hais txog tej haujlwm ntawd.

- Yaxayas 9.6-7, Vajtswv cog lus tseg hais tias, nws yuav tsa ib tug _____ uas muaj hwjchim loj kawg nkaus los kav Vajtswv haivneeg. Tej lus ntawd twb tiav lawm thaum Yexus caij tus nyuam zag mus hauv lub nroog Yeluxalees.
- Khiavdim 18.15. Vajtswv cog lus tseg hais tias, Vajtswv yuav xaiv ib tug los ua _____ Tej lus ntawd twb tiav lawm thaum cov pejxeem hwm Yexus thiab hu nws hais tias, tus xibhwb cev Vajtswv lus.
- Nkauj qhuas Vajtswv qhuas Vajtswv 110.4. Vajtswv cog lus tseg hais tias, Vajtswv yuav tsa kom muaj ib tug _____ los ua haujlwm. Tej lus ntawd tiav thaum Yexus ua tus povthawj (Hinplus 10.4-5).

Koj cia li npaj tej zaj uas sau nramqab no tseg rau hnuv uas koj nrog cov kawm sib tham. Koj cia li xyuas tej nqi hauv Vajtswv phau ntawv huv tibsi saib qhia li cas hais txog 3 yam haujlwm uas Yexus ua, nej cov kawm mam li sib tham txog tej no.

- Yexus yog tus vajntxwv. Nkauj qhuas Vajtswv qhuas Vajtswv 2.6-12, Yaxayas 9.6-7, Loo 14.17, Mathais 21.5-9.
- Yexus yog tus xibhwb cev Vajtswv lus. Kevcai 18.15, Mathais 21.11,46, Cov tubtxib 3.23, Lukas 7.16, Lukas 24.19
- Yexus yog tus povthawj. Nkauj qhuas Vajtswv qhuas Vajtswv 110.4, Mathais 21.12-13, Hinplus 4.14-5.10, Hinplus 9.23-26.

Yexus Khetos ua vajntxwv, nws kav li cas? Peb ua li cas paub hais tias, Yexus yog tus vajntxwv uas Vajtswv cog lus tseg hais tias, nws yuav txib los?

Tus xibhwb cev Vajtswv lus muaj haujlwm dabtsi? Peb ua li cas paub hais tias, Yexus yog

tus xibhwb cev Vajtswv lus uas Vajtswv cog lus tseg hais tias, Vajtswv yuav xaiv los ua txoj haujlwm ntawd?

Tus xibhwb cev Vajtswv lus txoj haujlwm thiab tus povthawj txoj haujlwm txawv li cas? Peb ua li cas paub hais tias, Yexus yog tus povthawj uas Vajtswv cog lus tseg hais tias, Vajtswv yuav tsa nws ua txoj haujlwm no?

Tej lus twv Zaj 3

1. Muaj 2 zaj xwm dabtsi thaum Yexus mus hauv lub nroog Yeluxalees?

1) _____

Zaj xwm no phim rau hnuv twg? _____

2) _____

Zaj xwm no phim rau hnuv twg? _____

2. a. Yexus caij tus tsiaj dabtsi mus hauv nroog? _____

b. Qhov uas nws caij tus ntawd lub ntsiab yog li cas? _____

c. Tus xibhwb cev Vajtswv lus npe hu li cas qhia zaj no tseg cia? _____

3. Yexus ua 3 yam haujlwm dabtsi thaum nws mus hauv Yeluxalees Vajtswv tej lus cog tseg thiaj tiav?

1) _____

2) _____

3) _____

4. Yexus ntiab neeg tawm khiav hauv lub Tuamtsev mus pestsawg zaus? _____

5. Qhov uas Yexus ua li ntawd lub ntsiab yog li cas? _____

6. Muaj 3 yam tseemceeb qhia rau peb paub tseeb hais tias, Yexus yuav tsis ua nruj ua tsiv ntseev nomtswv kom nws tau ua vajntxwv kav hauv lub nroog Yeluxalees.

a. Yexus caij tus _____ mus hauv lub nroog, nws tsis caij nees.

b. Yog Yexus yuav ntseev nomtswv nws yeej yuav ntaus lub yeej uas cov tubrog Loo nyob, thiab ntaus _____ lub tsev uas yog qhovchaw uas Helaufj so, thiab _____ lub tsev, Yexus yuav tsis ntiab cov neeg ua lag ua luam tawm khiav.

c. Yexus yuav hu kom muaj ib co tubrog coob coob los pab nws, tsis vamkhom 12 leeg thwjtim pab nws xwb.

7.a. Raws li Vajtswv phau ntawv phau qub qhia, tus xibhwb cev Vajtswv lus ua txoj haujlwm dabtsi? _____

b. Tus povthawj ua haujlwm dabtsi? _____

c. Tus vajntxwv ua haujlwm dabtsi? _____

8.a. Phau qub qhia hais tias, Yexus yuav hloov leejtwg qhovchaw ua vajntxwv? _____

b. Yexus yuav kav saum lub roob twg? _____

c. Nws yuav kav hov ntev? _____

d. Nws yuav ua tus vajntxwv uas kav li cas? _____

Zaj 4 Tsob ntoo cev

Daim duab 7



Yexus muab siab rau pab cov neeg Yudais uas yog Vajtswv haivneeg tas nws lub dag lub zog. Txawm yog li ntawd los, thaum 7 hnuv kawg nkaus uas Yexus ua neej nyob hauv ntiatseb no, hnuv 2 nws qhia tej uas Vajtswv yuav rau txim rau Vajtswv haivneeg.

104. 1 Nyeem Mathais 21:18-22. Koj mam li teb tej nqi lus nug nramqab no.
- Yexus pom tsob ntoo dabtsi? Tsob ntoo _____
 - Yexus xyuas tsob ntoo saib puas muaj dabtsi? _____
 - Nws pom dabtsi? Tsob ntoo _____
 - Yexus ua dabtsi? _____ tsob ntoo
 - Tsob ntoo txawm ua dabtsi? _____ kiag
 - Muaj zaj xwm no thaum hnuv twg? Hnuv _____
104. 2 Mathais tsis teeb raws zaj li Malakaus. Malakaus 11:12 hais tias, Yexus foom tsob ntoo ua ntej nws mam li ntiab neeg tawm hauv lub _____ mus. Nws ua li ntawd thaum sawvntxov hnuv 2 thaum nws taug kev tom lub zos Npethanias yuav mus hauv lub nroog thiab lub Tuamtsev.
104. 3 Zaj uas hais txog tsob ntoo cev no sawvdaws totaub nyuaj mentsis, yog li ntawd peb yuav tsum ua tib zoo xyuas saib txhais li cas. Malakaus 11:13 hais tias, "tseem tsis tau txog lub cajj txi." Yog tsis tau txog cajj vim li cas Yexus ho foom tsob ntoo thiab no.

Tsob ntoo ntawd txi txiv thaum lub 5 hlis ntuj Yexus foom tsob ntoo lub caij ua kevcai Hla-Dhau uas phim rau lub _____ hlis ntuj.

104. 4 Tsob ntoo ntawd xub txi txiv mam li hlav nplooj Malakaus 11:13 hais tias, tsob cev ntawd muaj nplooj ntau ntau. Yog li ntawd yog muaj nplooj yeej yuav muaj tej _____ thiab.
104. 5 Tsob ntoo cev xub muaj dabtsi ua ntej, muaj txiv lossis muaj nplooj? Muaj _____
104. 6 Vim tsob ntoo ntawd muaj nplooj ntau ntau sawvdaws xav hais tias, yuav tsum muaj tej _____ thiab.
104. 7 Yexus foom tsob ntoo cev no txawv li tej haujlwm uas Yexus yeej ib txwm ua, twb yog vim li no sawvdaws thiaj totaub nyuaj.
- a. Thaum muaj neeg coj tej neeg muaj mob tuaj cuag Yexus, Yexus ua dabtsi? _____
kho kom zoo
- b. Tiamsis Yexus kom tsob ntoo cev -
- 1) _____ txi txiv tsawg dua txhua xyoo
 - 2) _____ tsis txi txiv xyoo ntawd
 - 3) _____ tsis txi ib lub txiv mus li
104. 8 Tej haujlwm uas Yexus yeej ib txwm ua nws pab thiab foom koobhmoov rau sawvdaws xwb, tiamsis qhov uas nws foom tsob ntoo cev twb yog nws rau _____ rau.
- Peb yuav tsum nco ntsoov hais tias, muaj qee zaus Vajtswv rau txim rau peb, thaum kawg peb thiaj tau nws txoj koobhmoov. Txawm yog li cas los puamchawj, thaum peb ua txhaum Vajtswv yeej muaj cai rau txim rau peb.
104. 9 Vim li cas Yexus foom tsob ntoo cev? Tsob ntoo tsis _____
- 104.10 Lukas 13:6-9 qhia ib zag lus pivtxwv muaj ntsis zoo li zaj uas peb tabtom kawm.
- a. Tus tswv vaj mus xyuas saib txivhmab muaj dabtsi? _____
- b. Yog tus uas tu lub vaj nws khawb av npoog thiab muab chiv rau tiamsis tsob ntoo tseem tsis tau txi txiv, yog li ntawd nws yuav tsum ua dabtsi? _____ povtseg
- 104.11 Qhov uas Yexus foom tsob ntoo cev zoo li zaj lus pivtxwv pemtoj no tiag, tiamsis tej uas Yexus ua muaj tseeb. Tsuas yog tsob ntoo cev txi _____ nws thiaj muaj nqi. Yog tsob ntoo tsis txi txiv tsimnyog tus tswv ntov thiab muab dua lwm tsob los cog rau qhovchaw ntawd.
- 104.12 Hauv 4 phau Txojmoo Zoo tsuas muaj zaj xwm no xwb uas hais tias, Yexus rau txim li no. Tiamsis nws qhia ib zag lus pivtxwv uas muaj lub ntsiab zoo li ntawd. Zaj lus pivtxwv ntawd nyob tshooj twg hauv phau Lukas? Lukas _____

104.13 Nyeem Mathais 7:15-20.

- a. Tsob ntoo twg txi cov txiv zoo? Tsob ntoo _____
- b. Tus ntoo uas tsis txi cov txiv zoo, luag yeej yuav muab ua dabtsi? _____

104.14 Tej txiv piv txog dabtsi? Nyeem Mathais 3:8 Yauhas qhia cov neeg uas tuaj ua kevcai raus dej hais tias, "Nej yuav tsum ua nej lub neej rau sawvdaws pom hais tias, nej yog cov uas twb tso nej tej kev txhaum tseg lawm".

Yog li ntawd peb thiaj paub hais tias, lo lus txi txiv no hais txog qhov uas peb ua peb lub _____ tshiab.

104.15 Hauv Vajtsww phau ntawv phau tshiab lo lus txi txiv hais txog tus uas koj nws lub neej tshiab. Peb yuav rov qab xyuas zaj uas Yexus foom tsob ntoo cev hauv Mathais tshooj 21. Tsob ntoo cev ntawd muaj nplooj ntau tiamsis tsis txi _____. Qhov ntawd qhia txog tus uas ua txuj ua yam li nws yog neeg zoo sabnraud, tiamsis nws lub siab phem, nws thiaj tsis koj nws lub neej _____.

104.16 Tsob ntoo cev hauv Mathais 21 piv txog cov neeg Yudais. Lawv yeej koj Vajtsww txoj kevcai nruj heev, lawv nquag thov Vajtsww, lawv yoo mov, lawv qhia Vajtsww txojlus phau qub thiab lawv ua tej tsev rau neeg mus pehawm Vajtsww. Txawm yog li ntawd los, cov thawj kuj tsis ua raws li lawv qhia, thiab cov pejxeem tsis nloog Vajtsww lus.

Yog yus xyuas tsob ntoo cev yus yuav pom li no -

- a. Qhov uas cov neeg Yudais koj Vajtsww txoj kevcai nruj heev thiab ua yam ub yam no kom sawvdaws qhuas lawv, qhov ntawd tsuas zoo li tsob ntoo tej _____ xwb.
- b. Tiamsis yog tsob ntoo ntawd txi txiv yus yuav totaub hais tias tej _____ ntawd piv txog tus uas hnov Vajtsww txojlus thiab ua raws li.

104.17 a. Tsob ntoo cev pivtxog cov neeg twg? Cov neeg _____
b. Tsob ntoo tej nplooj piv txog leejtwg? Tej uas neeg ua kom sawvdaws xav hais tias, lawv muab siab rau ntseeg Vajtsww, tiamsis lawv tsis koj lawv lub neej raws li _____ tej lus.
c. Tsob ntoo tej txiv piv txog leejtwg? Tus uas ua raws li Vajtsww txojlus nws thiaj koj nws lub _____ zoo haum Vajtsww siab.

104.18 Thaum Yexus foom tsob ntoo cev tas Yexus mus ua dabtsi ntxiv -

- a. Yexus ntiab cov neeg ua lag ua luam tawm hauv lub Tuamtsev mus. Zaj no qhia hais tias, neeg yuav tsum muaj lub _____ uas twb ntxuav lawm.
- b. Raws li Malakaus qhia 2 zaj xwm no, zaj twg ua ntej zaj twg tomqab? _____ ua ntej

104.19 Niajnub nimno cov ntseeg yuav tsum ua dabtsi thiaj haum Vajtsww siab?

- a. ___ Ua yam ub yam no ua txuj li yus yog tus uas koj Vajtswv kevcai nruj
 b. ___ yus lees rau luag hais tias, yus yog tus ntseeg tiamsis yus tsis koj lub neej tshiab
 c. ___ Yexus ntxuav yus lub siab lawm yus thiaj koj lub neej tshiab

104.20 Nyeem Mathais 21:23. Muaj 2 zaj xwm ntawd tas Yexus rov mus so hauv lub zos _____ hnuv tomqab uas yog hnuv _____. Yexus rov qab mus tim lub Tuamtsev. Hnuv ntawd cov neeg uas ua yeebncuab rau Yexus, lawv txawm tawmtsam nws tas hnuv li.

104.21 Nyeem Mathais 21:23-27.

- a. Cov neeg twg tuaj nug Yexus yam ub yam no?
 Cov _____ thiab cov _____
 b. Lawv nug txog dabtsi? Yexus puas muaj _____ ua tej no.

104.22 Lawv nug Yexus hais tias, Ua cas koj muaj cai tuaj ua li no. Leejtwg kom koj tuaj ua? Lo lus ntawd hais txog dabtsi?

- a. Hnuv 1 Yexus ua dabtsi? Yexus _____ mus hauv Yeluxalees.
 b. Hnuv 2 Yexus ua dabtsi? Yexus _____.
 Yexus _____ cov neeg ua lag ua luam tawm khiav hauv lub _____ mus.

104.23 Cov povthawj hlob thiab cov txwjlaus pheej tawmtsam Yexus rau qhov lawv tsis kam lees hais tias, Yexus muaj cai ua tej uas Yexus nyuamqhuav ua los lawm. Yexus muab tej uas nws ua thiab qhia thiab tej uas _____ ua thiab qhia los sib piv.

104.24 a. Tus Yauhas uas koj neeg ua kevcai raus dej hais tias, neeg yuav tsum ua dabtsi? (Mathais 3:8-10) Nej yuav tsum ua nej lub neej rau sawvdaws pom hais tias, nej yog cov uas twb tso nej tej _____ tseg lawm.

- b. Yauhas hais tias, luag yuav ua dabtsi rau tsob ntoos uas tsis txi txiv?
 Muab _____

104.25 Cov povthawj hlob yeej paub tseeb hais tias, Yauhas muaj cai muab neeg ua kevcai raus dej, yog lawv hais tias Yauhas tsis muaj, nyob tsam cov pejxeem yuav chim heev. Lawv tsis kam lees hais tias, Yauhas muaj cai ua, thiab lawv tsis lees hais tias Yexus muaj cai ua yam ub yam no, lawv thiaj hais tias, "peb tsis paub as."

Vim li ntawd Yexus tsis kam qhia rau lawv hais tias yog _____ kom nws ua.



Daim duab 8

Cov povthawj hlob thiab cov txwjlaus tawmtsam Yexus tag hnuv tsis tu tsis tseg. Txawm yog lawv thuum Yexus npaum li cas los Yexus paub teb lawv, lawv thiaj tsis pom qab hais li cas lawm

- 104.26 Nyeem Mathais 21:28-32. Zaj lus pivtxwv no qhia zoo li tej lus uas Yexus teb cov povthawj.
- Tus tub twg zoo li cov neeg Yudais thiab lawv cov thawj?
 - ___ Tus uas hais tias, nws tsis mus tiamsis ib chim nws txawm mus
 - ___ Tus uas hais tias, nws yuav mus tiamsis nws tsis mus
 - Yexus hais tias, leejtwg zoo li tus tub uas hloov siab thiab nloog leejtxiv lus? (nqi 31)
 - Cov _____
 - Cov _____
 - Yexus hais tias, leejtwg los qhia txojkev ncajncees? _____

Xuas tes sau: Koj cia li muab cwjmem liab sau ib txog kab hauv qab "Vajtswv kav lawv lub siab"

- 104.27 a. Cov neeg Yudais coj Vajtswv txoj kevcai thiab ua yam ub yam no kom sawvdaws xav hais tias, lawv muab siab npuab Vajtswv. Tiamsis tej no tsuas zoo li tsob ntoo tej ___
_____ xwb.
- b. Cov neeg Yudais yeej zoo li tsob ntoo cev uas Yexus foom rau qhov lawv lub neej tsis _____.
- 104.28 a. Zaj lus pivtxwv hais txog tsob ntoo cev uas tsis txi txiv nyob qhovtwg hauv Vajtswv phau ntawv? _____ tshooj _____
- b. Zaj uas hais txog tsob ntoo cev uas Yexus foom nyob qhovtwg hauv Vajtswv phau ntawv? _____ tshooj _____
- 104.29 a. Lukas 13:8 hais tias, tus uas tu lub vaj yuav sim ua dabtsi saib tsob ntoo puas yuav txi txiv? Nws yuav _____ thiab muab _____ rau.
- b. Nyeem Yaxavas 5:2-4. Tus tswv vaj txivhlab ua dabtsi kom txoj hmab txi txiv zoo?
 - ___ Nws cog thiab tu zoo zoo li
 - ___ Nws cog thiab cia nws nyob nws
- c. Nyeem Loo 9:4-5 Vajtswv twb pab nws haivneeg ntau zaus los lawm lossis Vajtswv tsis tshua pab? _____
- d. Txawm yog Vajtswv pab lawv ntau zaus thiab foom koobhmoov rau lawv los, lawv lub neej puas txi txiv haum Vajtswv siab? _____

- 104.30 Cov neeg Yudais lub neej tsis txi txiv. Twb yog vim li ntawd Vajtswv thiaj rau txim rau lawv ib zaug los lawm. Zaum ntawd yog thaum xyoo 600 BC cov neeg Npanpiloos coj lawv mus ua cevqhev.

Vajtswv tseem yuav rau txim rau lawv ntiv thiab. Cov tubrog _____ tus thawj npe hu ua _____ ntaus lub nroog Yeluxalees puastsuaj tas huv tibsi thaum xyoo 70 A.D.

- 104.31 Xyoo _____ A.D. lub nroog Yeluxalees puastsuaj tas huv tibi. Tomqab ntawd cov neeg Yudas khiav ua sab ua sua mus nyob hauv ob peb lub tebchaws thoob plaws ntiajeb no yuav luag 1900 xyoo. Tomqab no cov neeg Yudais mam li rov qab los nyob hauv lawv lub tebchaws, thiab thaum 1948 lawv tsa lawv cov nomtswv kav Ixayees tebchaws.
- 104.32 Nyeem Mathais 24:29-33. Hnub 3 ntawd Yexus sawy saum lub roob ntoo ntseej thiab nws qhia tej uas yuav muaj los thaum ntiajeb no yuav kawg.
- a. Yexus qhia zaj twg? Yexus yuav _____
- b. Mathais 24.32 hais txog tsoob ntoo cev. Tej ceg rov ntsuab ntsuab mos mos thiab pib _____
- 104.33 Txawm yog Vajtswv rau txim rau cov neeg Yudais vim lawv tsis nloog Vajtswv lus thiab lawv tsis lees yuav Yexus Khetos ua lawv tus Cawmseej los, Vajtswv txojlus yeej qhia tseeb tseeb hais tias, Vajtswv yuav coj Vajtswv haivneeg rov qab los nyob hauv lawv teb lawv chaw. 2 nqi nramqab no puas hais li ntawd.-
- a) _____ Amauj 9:13-15
- b) _____ Loo 11:26
- 104.34 Tej lus uas Vajtswv cog tseg rau cov neeg Yudais muaj 2 los lus uas tseemceeb heev.
- A. Vajtswv cog lus tseg hais tias, Vajtswv yuav coj lawv rov qab los nyob hauv lawv lub tebchaws thiab Vajtswv yuav foom koobhmoov rau lawv, lawv yuav vammeej.
- b. Vajtswv cog lus tseg hais tias, Vajtswv yuav ua haujlwm rau hauv lawv lub siab, lawv thiab yuav lees yuav tus Mexiyas uas Vajtswv txib los, thiab Vajtswv yuav ntxuav txhua yam uas ua rau lawv qias mus (Exakhees 36:25-27 Saib RKT phau 2, Zaj 22 nqi 27).
- a. 2 lo lus cog tseg ntawd lo twg tabtom pib yuav tiav? _____
- b. 2 lo lus cog tseg ntawd lo twg tseem tsis tau tiav? _____
- 104.35 Peb pom hais tias, thaum tej tsoob ntoo hlaw nplooj muaj ntsis zoo li tsoob ntoo rov qab muaj sia. Ib yam nkaus li ntawd qhov uas cov neeg Yudais khiav mus nyob hauv ob peb lub tebchaws thoob qabntuj no tau yuav luag 1900 xyoo lawm thiab nimno lawv rov qab los nyob dua hauv lawv lub tebchaws, qhov ntawd qhia hais tias, lawv rov muaj sia ib yam nkaus li tsoob ntoo uas hlaw nplooj.

Qhov uas cov neeg Yudais ib txhia rov qab los nyob hauv lawv lub tebchaws uas ua rau lawv muaj chaw cia siab hais tias, Vajtswv yuav ua txhua yam raws li Vajtswv tej lus cog tseg tagrho huv tibi. Thiab qhia rau peb hais tias, twb yuav txog lub sijhawm uas Yexus yuav rov qab los zaum 2.

Vajtswv cog lus tseg rau cov neeg Yudais hais tias, Vajtswv yuav ua dabtsi thaum yuav luag txog lub sijhawm kawg hauv ntiajeb no? (Teb raws li nqi A thiab B 104.34)

A _____

B _____

104.36 Sawvdaws yeej tsis ntseeg hais tias, cov neeg Yudais yuav rov qab los nyob hauv lawv lub tebhaws. Yog li ntawd thaum 1948 lawv rov qab los tiag, tej uas thaiv lawv kev Vajtswv twb tshem mus lawm lawv thiag tau kev rov los.

Ib yam nkaus li ntawd pheej muaj tej uas tabkaum peb tej haujlwm thiab thaiv peb txoj haukev, tiamsis tej uas peb xav hais tias, peb ua tsis tau, Vajtswv yeej ua tau, tsis muaj ib yam dabtsi uas Vajtswv ua tsis tau. Mathais 21.21 qhia hais tias, peb yuav tsum ntseeg tiag tiag peb thiag ua tau.

104.37 Mathias 21.22 Yexus hais txog qhov uas peb yuav tsum ntseeg tiag peb thiag yuav tau raws li _____.

104.38 Peb yuav muab zaj uas peb nyuamqhuav kawm pemtoj no thiab zaj lus uas hais hauv Malakaus 11:20-26 los sib piv saib zoo li cas. Nqi 24 qhia hais tias, peb yuav tsum _____ peb thiag yuav tau raws li tej uas peb thov. Nqi 25-26 qhia ib qho tseemceeb thiab. Peb yuav tsum _____ rau luag, Vajtswv thiag zam txim rau peb.

104.39 Yexus qhia zaj lus uas hais txog tsoob ntoo cev txhawb cov thwjtim lub zog thiab ntuas lawv kom lawv muab siab rau ntseeg tiag thiab kom lawv hlub luag.

Zaj lus no qhia li cas kom peb paub thov Vajtswv thiab paub kovyeej tej uas pheej thaiv peb txoj haukev? _____ thiab _____ rau luag

104.40 Vajtswv cog lus tseg rau cov neeg Yudais hais txog lub sijhawm kawg hauv ntiajteb no? (Teb raws li nqi A thiab B 104.34.)

A. _____

B. _____

104.41 Thaum muaj tej uas thaiv peb txoj haukev, peb tsis pom qab yuav ua li cas, tsimnyog peb ua dabtsi? Cia siab ntsoov hais tias, Vajtswv yuav pab kom peb ua tau thiab nco ntsoov _____ Vajtswv.

104.42 Koj cia li sau ob peb los lus qhia hais tias, thaum koj muaj teebmeem dabtsi tsimnyog koj cia siab rau Vajtswv thiab thov Vajtswv pab koj. (Koj cia li npaj zaj no tseg mam li mus nrog cov kawm sib tham.)

Tej lus twv Zaj 4

- Tsob ntoo cev xub muaj tej txiv lossis xub muaj nplooj ua ntej? _____
 - Tsob ntoo cev uas hais hauv **Mathais tshooj 21** twb hlav nplooj tiamsis tsis _____

- Qhov uas Yexus foom koobhmoov rau tsob ntoo cev txawv li txoj haujlwm uas Yexus yeej ib txwm ua. Txawv li cas? _____
- Zaj lus pivtxwv hais txog tsob ntoo cev nyob qhovtwg hauv Vajtswv phau ntawv? _____

- Thaum Yauhas yuav muab neeg ua kevcai raus dej, nws kom lawv ua dabtsi? _____
 - Yexus cia siab hais tias, tsob ntoo cev yuav muaj dabtsi? _____
 - Vajtswv cia siab hais tias, cov neeg twg yuav koj lawv lub neej kom tawg paj txi txiv tiamsis lawv tsis koj li ntawd? _____
- Zaj lus uas hais txog tsob ntoo cev no, lo lus txi txiv piv txog dabtsi? _____

- Cov neeg Ixayees koj Vajtswv txoj kevcai nruj heev thiab ua yam ub yam no kom neeg qhuas lawv tiamsis tej no tsuas zoo li tsob ntoo cev tej nplooj xwb. Lawv lub neej tsis muaj _____
_____ rau qhov lawv tseem tsis tau hloov lawv lub siab.
- Thaum lub sijhawm ntiajteb no yuav kawg, Vajtswv yuav ua dabtsi pab cov neeg Yudais?

- Thaum pheed muaj tej uas tabkaum peb tej haujlwm thiab thaiv peb txoj haukeev peb yuav tsum ua dabtsi peb thiaj kovyeej.
 - _____
 - _____

Zaj 5 **Tej zaj lus pivtxwv uas qhia hais tias,**
Vajtswv los kav neeg lub siab

Daim duab 9

Mathais 21:28-32



Mathais 21:33-46



Mathais 22:1-14



105. 1 Koj cia li rov qab xyuas tej lus qhia hais txog tus yawg muaj 2 tug tub uas koj twb kawm pem zaj 4 los lawm dua ib zaug tso, koj mam li sau tus cim ✓ no rau nqi uas qhia lub ntsiab tseeb.
- ___ Thaum muaj neeg kom peb ua dabtsi peb tsis txhob hais tias, peb yuav ua, rau qhov nyob tсам peb ua tsis tau raws li peb hais.
 - ___ Txawm yog yus ua phem li cov neeg sau se thiab cov niam ntiav los, nyaj tsis ua li cas rau qhov Yexus hais tias, cov neeg ntawd yuav xub cia Vajtswv kav lawv lub siab dua cov neeg uas qhia Vajtswv txoj kevcai.
 - ___ Peb coj peb lub neej haum Vajtswv siab zoo dua li peb lam dag hais tias, peb yuav ua tej haujlwm zoo.

105. 2 3 zaj lus pivtxwv uas hnuv no peb yuav kawm puavleej muaj tib lub ntsiab.
- Zaj lus pivtxwv hais txog tus yawg uas muaj 2 tug tub qhia hais tias, cov neeg sau se thiab cov niam ntiav ntseeg Yauhas tej lus qhia, lawv thiaj yuav xub cia Vajtswv _____ dua li cov neeg Yudais cov thawj.
 - Mathais 21.43 Zaj lus pivtxwv hais txog cov neeg uas tu lub vaj txivhmab qhia hais txog qhov uas Vajtswv los _____ neeg lub siab.
 - Zaj lus pivtxwv hais txog vajtxwv uas yuav nyab rau nws tus tub kuj hais txog qhov uas Vajtswv los _____ neeg lub siab thiab (Mathais 22.2).
105. 3 3 zaj lus pivtxwv no puavleej hais txog qhov uas Vajtswv los _____
105. 4 Zaj lus pivtxwv hais txog tus yawg uas muaj 2 tug tub qhia hais tias, peb coj peb lub neej haum Vajtswv siab zoo dua li peb lam dag hais tias, peb yuav ua tej _____
105. 5 Koj cia li sau 3 zaj lus pivtxwv tej npe.
- _____ (Mathais 21.28-32)
 - _____ (Mathais 21.33-46)
 - _____ (Mathais 22.1-14)
105. 6 Nyeem Mathais 21.33-46. Peb twb kawm los lawm hais tias, lub vaj txivhmab piv txog cov neeg Yudais. Koj cia li sau tus cim ✓ no rau tej neeg uas hais hauv zaj lus pivtxwv no.
- ___ tus tswv yug zaj
 - ___ cov neeg tu lub vaj
 - ___ tus tswv vaj
 - ___ tus tswv cov kwv
 - ___ tus tswv cov tubqhe
 - ___ tus tswv tus tub
105. 7 a. Tus tswv vaj piv txog leejtwg? _____
- b. Lukas 11.49-50 qhia hais tias, cov tubqhe piv txog cov neeg twg? Cov _____
- c. Tus tswv tus tub uas cov neeg tu lub vaj tua povtseg yog leejtwg? _____
105. 8 Nyeem Mathais 21.45-46.
- Yexus hais txog leejtwg? Cov _____ thiab cov _____
 - Lawv puas paub hais tias, Yexus cem lawv? Lawv _____
 - Lawv txawm xav li cas? Lawv xav _____ Yexus.
 - Zaj lus pivtxwv no qhia hais tias, cov neeg twg piv txog cov Falixais, cov povthawj hlob uas yog cov neeg Yudais cov thawj?
 - ___ Cov tubqhe uas tus tswv txib mus hauv lub vaj
 - ___ Cov neeg uas tu lub vaj uas ua phem rau cov tubqhe

105. 9 Cov neeg hauv pab 1 piv txog tej neeg hauv pab 2, yog li ntawd koj cia li xyuas pab 1 nramqab no koj mam li sau tus tsiaj ntawv kom phim pab 2.

Pab 2

- A. Tus tswv vaj
- B. Cov neeg tu lub vaj
- C. Cov tubqhe
- D. Tus tswv tus tub

Pab 2

- 1) ___ Cov neeg Yudais cov thawj
- 2) ___ Cov xibhwb cev Vajtswv lus
- 3) ___ Vajtswv
- 4) ___ Yexus Khetos

105.10 Nyeem Mathais 21.43. Yexus qhia cov povthawj hlob thiab cov Falixais hais tias, Vajtswv yuav tsis pub nej ua nws _____ lawm.

105.11 Zaj lus pivtxwv no qhia li cas?

- a) ___ peb coj peb lub neej haum Vajtswv siab zoo dua li peb lam dag hais tias, peb yuav ua tej haujlwm zoo
- b) ___ tus tswv vaj ua siab ntev nrhiav txoj hmab tej txiv

105.12 Nyeem CT 4.11. Xibhwb Petus hais txog tej lus uas nyob hauv Nkauj qhuas Vajtswv qhuas Vajtswv ib yam nkaus li Yexus hais (Mathais 21.42) Petus hais tias, lub pobzeb ntawd piv txog leejtwg? _____

- 105.13 a. Tej lus uas Yexus hais hauv Mathais 21.42 nws muab tawm hauv phau twg los? _____
118.22-23
- b. Nqi 42 no hais txog dabtsi? Lub _____
- c. Lub pobzeb ntawd rov los ua dabtsi? Lub _____

105.14 Thawj lub pobzeb ntawd niajnub nimno neeg tsis siv ntsuas tsev, tiamsis tiam uas Yexus nyob thawj lub pobzeb ntawd yog lub uas tseemcee heev. Cov neeg ua tsev xub muab lub ntawd tso rau hauv av, lawv mam li siv lub ntawd ntsuas txhua lub pobzeb thiab ib puas tsav yam huv tibi kom lub tsev ncaj thiab khov. Petus hais tias, Yexus yog lub pobzeb uas ua lub thawj lawm, ib yam li hais tias, Yexus yog tus uas _____ dua ntais.

105.15 Nyeem 1 Petus 2.1-8 Nqi 7 qhia raws li tej lus uas nyob hauv Nkauj qhuas Vajtswv qhuas Vajtswv 118.22. Nqi 8 hais txog dabtsi? Lub pobzeb ntawd yuav ua rau neeg _____ thiab _____

105.16 RKT phau 4, zaj 14 qhia txog tej uas ua rau peb thiab luag dawm thiab ntog. Thaum neeg hnov Yexus zaj lawv yuav paub hais tias, lawv yog neeg muaj txim. Thaum ntawd lawv yuav tsum ua tib zoo saib lawv puas yuav lees yuav Yexus ua lawv tus Cawmseej lossis tsis yuav.

Thaum Maivliag thiab Yauxej coj Yexus mus hauv lub Tuamtsev muab nws pub rau Vajtswv, Xime-ooos hais li cas rau Maivliag? (Lukas 2.34-35) Vajtswv twb xaiv tus metub

no los ua kom cov neeg Ixayees ntau leej _____ thiab kom ntau leej _____

- 105.17 a. Tus xibhwb twg hais tias, Yexus yog lub pobzeb? _____
b. Muaj tej lus no qhovtwg hauv Vajtswv phau ntawv phau tshiab? _____ tshooj _____
_____ tshooj _____

105.18 Zaj uas qhia hais tias, cov kws ua tsev muab lub pobzeb povtseg nyob qhovtwg hauv Vajtswv phau ntawv phau qub? _____

105.19 Nyeem Mathais 22.1-14. Zaj lus pivtxwv no lub ntsiab hais txog dabtsi? Vajtswv los _____

Xuas tes sau: Koj cia li muab cwjmem liab sau ib txog kab hauv qab los lus "Vajtswv los kav neeg lub siab" hauv Mathais 22.2 thiab hauv qab lo lus "vajtxwv" hauv Mathais 22.2, 11, 13.

- 105.20 Zaj lus pivtxwv hais txog tus vajtxwv uas yuav nyab rau nws tus tub -
a. Cov qhua uas cov tubtxib xub hu kom tuaj noj tshoob, lawv puas tuaj? _____
b. Cov qhua ntawd piv txog cov neeg twg? Cov neeg _____

105.21 Nqi 7 qhia hais tias, thaum kawg lawv yuav raug txim ib yam li cov neeg siab phem uas tu lub vaj txivhmb. Lawv yuav raug txim li cas? _____

105.22 Cov neeg twg tuaj nrog vajtxwv noj tshoob? (nqi 10) Cov _____
thiab cov _____ uas cov tubtxib ntsib tom kev.

105.23 Tus tswv vaj txivhmb rau txim rau cov neeg siab phem uas tu nws lub vaj. Thiab nws muab nws lub vaj rau lwm cov tu, rau qhov nws cia siab hais tias, cov neeg ntawd yuav tu zoo, tus tswv thiaj yuav tau txivhmb ntau.

Mathais 21.43 qhia hais tias, cov neeg Yudais cov thawj yuav tsis ua Vajtswv haivneeg tsuas yog tej neeg uas coj lawv lub neej kom tawg paj txi txiv thiaj yuav ua xwb. CT 13.45-46 Thaum cov neeg Yudais tsis kam nloog xibhwb Povlauj tej lus qhia, Povlauj thiab Npananpas txawm mus qhia leejtwg? _____

105.24 Thaum ntawd lwm haivneeg uas nyob hauv txhua lub tebchaws hauv qabntuj no lawv tsis tau hnov dua Vajtswv zaj li cov neeg Yudais. Nimno lawv yuav muaj cai los ua Vajtswv haivneeg, Vajtswv yuav kav lawv lub siab thiab lawv yuav coj lawv lub neej kom tawg paj txi txiv. Zaj lus pivtxwv hais txog cov neeg uas tu lub vaj txivhmb qhia hais tias, cov neeg Yudais cov thawj yuav tsis tau ua Vajtswv haivneeg lawm. Zaj lus pivtxwv hais txog tus vajtxwv uas yuav nyab rau nws tus tub qhia hais tias, Vajtswv hu _____ los ua Vajtswv haivneeg.

- 105.25 2 zaj lus pivtxwv uas peb nyuamqhuav kawm tas no, zaj twg hais txog -
 a. Cov neeg Yudais ntau? _____
 b. Txojmoo Zoo uas nrov ncha moo lug txhua qhov hauv qabntuj no? _____
- 105.26 Mathais 22.11-13 hais tias, vajntxwv kom nws cov tubtxib muab ib tug txivneej khi tes khi taw pov rau sabnraud. Vim li cas vajntxwv ua li ntawd?
 Tus txivneej ntawd _____
- 105.27 Nyeem Tshwmsim 19.8. Tus nkaujnyab uas yog cov neeg ntseeg Yexus, nws hnav ib ce ris tsho ntau yajpwm dawb ci ci thaum nws noj tshoob. Nqi ntawd txhais lub ntsiab hais tias, cev ris tsho ntawd piv txog tej _____ uas Vajtswv haivneeg niajhnuv ua.
- 105.28 Nqi 8 ntawd pab peb totaub vim li cas cov neeg uas vajntxwv hu tuaj nrog nws noj tshoob lawv yuav tsum hnav tej tsoos tsho uas phim rooj tshoob. Tej tsoostsho uas phim li ntawd piv txog cov ntseeg lub neej uas haum Vajtswv siab. Ib yam li hais tias, tej tsoostsho ntawd zoo li tej txiv uas tsimnyog cov ntseeg niajhnuv txi. Yog tus twg lub neej tsis tawg paj txi txiv, ntshai nws tseem tsis tau yog Vajtswv tus nyuam tiag. Mathais 22.14 hais tias, Cov neeg uas tau hu lawm muaj coob tiag, tiamsis cov uas _____ tau lawm muaj _____.
- 105.29 Tej tsoostsho uas phim rooj tshoob piv txog dabtsi? Cov ntseeg lub _____ uas _____ Vajtswv siab.
- 105.30 a. Nyeem Mathais 21.33. Tus tswv vaj txivhmab puas tau npaj txhij kom nws lub vaj muaj txivhmab zoo? _____
 b. Nyeem Yaxayas 5.4. Yaxayas qhia hais tias, Vajtswv ua txhua yam tsav txhij lawm kom nws lub vaj txi tej txiv _____ tiamsis tau tej txiv qaub xwb (lub vaj ntawd piv txog cov neeg Yudais).
- 105.31 Vajtswv yeej pub ib puas tsav yam rau peb kom peb ua tau tej haujlwm uas Vajtswv pub rau peb ua. Vim peb nrog Yexus Khetos koom ib txogsia peb tau txhua yam uas yuav pab peb ua tau neeg ncajnnees thiab coj tau peb lub neej kom tawg paj txi txiv. Yauhas 15.5 qhia hais tias, tus twg yuav txi txiv ntau? Tus uas nrog Yexus _____
- 105.32 Zaj lus pivtxwv hais txog tus vajntxwv uas yuav nyab rau nws tus tub lub ntsiab tseemceeb yog dabtsi?
 a) _____ Vajtswv hlub peb nws thiab npaj txhua yam uas peb xav yuav rau peb
 b) _____ Vajtswv hu lwm haivneeg los ua Vajtswv haivneeg rau qhov thaum, Vajtswv hu cov neeg Yudais los lawv tsis nloog Vajtswv lus.

Xuas tes sau: Koj cia li sau tej zaj lus pivtxwv lub npe kom phim hauv daim duab 7.

Tej lus twv Zaj 5

1.3 zaj lus pivtxwv hauv Mathais tshooj 21 thiab 22 muaj lub ntsiab dabtsi?

2.3 zaj lus pivtxwv ntawd muaj npe hu li cas

1. _____
2. _____
3. _____

3. Tej lus nramqab no piv txog leejtwg?

- a. Tus tswv vaj txivhmab? _____
- b. Cov tubqhe? _____
- c. Cov neeg tu lub vaj? _____
- d. Tus tswv tus tub? _____

4. Mathais 21.42 Yexus hais lus dabtsi piv txog nws? Lub _____ uas cov kws ua tsev muab _____ Twb muab lub ntawd rov los ua lub thawj lawm.

5. Cov neeg uas tsis tuaj noj tshoob thiab cov neeg tu lub vaj uas tsis kam muab tej txivhmab rau tus tswv vaj, cov neeg ntawd yuav raug txim li cas? _____

- a. Lo lus hauv Vajtswv phau ntawv phau qub uas hais txog lub pobzeb uas ua lub thawj uas cov kws ua tsev muab povtseg nyob qhovtwg hauv phau qub? _____
- b. Leejtwg qhia raws li tej lus ntawd hauv phau tshiab? _____
- c. Tej lus ntawd nyob qhovtwg hauv phau tshiab? _____

7. Zaj lus pivtxwv hais txog tus vajntxwv yuav nyab rau nws tus tub -

- a. Cov neeg uas cov tubtxib xub hu tuaj noj tshoob piv txog cov neeg twg? _____
 - b. Cov neeg uas cov tubtxib ntsib tom kev thiab koj tuaj noj tshoob piv txog cov neeg twg? _____
-

8.2 zaj lus pivtxwv uas peb nyuamqhuav kawm tas -

- a. Zaj twg qhia hais txog cov neeg Yudais ntau dua lwm yam? _____
 - b. Zaj twg qhia hais txog Txojmoo Zoo uas nrov ncha moo lug txhua qhov hauv qabntuj no? _____
-

9. Tej tsoostsho uas phim rau roj tshoob piv txog dabtsi? _____

10. Vajtswv twb pab peb npaum li cas cov ntseeg thiaj koj tau lawv lub neej kom tawg paj txi txiv? _____



Feem C.

1. Koj yuav paub sau Vajtswv txoj kevcai nqi uas tseemceeb dua ntais thiab ib nqi ntxiv uas tseemceeb thiab. Koj yuav paub hais tias, 2 nqi ntawd nyob qhovtswg hauv Vajtswv phau ntawv phau qub thiab phau tshiab.
2. Koj yuav paub hais tias, koj lub neej faib tau ua 3 feem thiab paub hais tias, koj yuav tsum nloog Vajtswv lus li cas.
3. Koj yuav paub nrog cov kawm sib tham txog neeg lub siab thaum neeg ua txhaum lawm. Thiab paub hais tias, neeg yuav tsum ua dabtsi neeg thiaj yuav dim tej kev txhaum ntawd.
4. Koj yuav paub muab koj lub siab lub hlwb thiab lub dag lub zog pub rau Vajtswv kav ib yam li Yexus ua thaum cov neeg Yudais cov thawj tawmtsam Yexus, thaum Yexus quaj vim cov neeg uas nyob hauv lub nroog Yeluxalees tsis nloog Vajtswv lus, thiab thaum Yexus thov Vajtswv hauv lub vaj Khexemanes.
5. Koj yuav paub 3 qho tseemceeb uas koj yuav tsum nco ntsoov thaum koj qhia Txojmoo Zoo. Koj yuav tsum xyaum siv 3 qho ntawd qhia Txojmoo Zoo rau cov kawm nloog.
6. Koj yuav paub 2 nqi hauv phau tshiab uas qhia tej uas Ntxwngnyoog txawj ntxias kom koj lub siab thiab lub hlwb xav yuamkev.
7. Koj yuav paub qhia tej uas cov povthawj hlob thiab cov xibhwb nug Yexus hauv lub Tuamtsev, thiab paub hais tias, tej zaj ntawd nyob qhovtswg hauv Vajtswv phau ntawv.
8. Koj yuav paub tej nqi hauv phau tshiab uas qhia hais tias, muaj tej uas koj yuav tsum tso tseg thiab tej uas koj yuav tsum coj, koj lub siab thiaj tsis zoo li qub lawm.

Zaj 6

Vajtsvw txoj kevcai nqi uas tseemceeb dua ntais

Daim duab 10

<p>Kuv kawm ntev los lawm, nimno kuv totaub zoo heev lauj.</p> 	<p>Ua Vajtsvw tsaug, tej no pab kuv ntau kawg li.</p> 	<p>Nimno, kuv yuav mus ua raws li Vajtsvw hais.</p> 
<p>Nej yuav tsum nloog Vajtsvw, tus uas yog nej tus Tswv lus kawg siab kawg ntsws, kawg plab kawg plawv.</p> <p>Tagnrho yus lub neej, lub _____, lub _____ thiab lub _____ lub _____ huv tibsib.</p>		

Cov povthawj hlob thiab cov Falixais tawmtsam Yexus hauv lub Tuamtsev tas hnuv tsis so li. Ib tug nug Yexus hais tias, Vajtsvw txoj kevcai nqi twg yog nqi uas tseemceeb dua ntais. Hnuv no pab yuav xyuas zaj no saib qhia li cas hais txog neeg lub siab.

Koj xub ua tib zoo xyuas daim duab 8 koj mam li kawm ntxiv.

106. 1 Nyeem Mathais 22.34-40
- Twb muaj zaj no hnuv twg? Hnuv _____
 - Twb muaj zaj no qhovtwg? Hauv lub _____
 - Nqi 36 Leejtwg nug Yexus hais txog Vajtsvw txoj kevcai? Tus xibhwb qhia _____
 - Tus xibhwb no yog pab neeg twg? Cov _____
 - Nws nug dabtsi? Vajtsvw txoj kevcai _____
 - Thaum Yexus teb nws hais txog pestsawg nqi? _____ nqi.
106. 2 Nyeem Malakaus 12.28-34 mam li teb tej nqi lus nug.
- Leejtwg nug Yexus hais tias, Vajtsvw txoj kevcai nqi twg tseemceeb dua ntais huv tibsib? Tus _____
 - Cov no nrog pab neeg twg sib raug zoo? Cov _____
 - Tus xibhwb ntauw nws puas zoo siab rau tej lus uas Yexus teb nws? _____
 - Yexus txawm hais li cas rau nws? Tshuav tsis ntev Vajtsvw yuav _____

106. 3 Tus xibhwb ntawd zoo siab rau tej uas Yexus hais thiab nws totaub hais tias, 2 nqi ntawd tseemceeb heev tiag. Nyeem Mathais 22.37
- Nqi uas tseemceeb dua ntais huv tibi hais li cas? Nej yuav tsum _____
tus uas yog nej tus tswv _____ kawg _____ kawg _____ kawg
_____ kawg _____.
 - Nqi no nyob qhovtwg hauv phau qub? _____
 - Nqi 2 uas tseemceeb hais li cas? Nej yuav tsum _____ ib yam
li nej _____.
 - Nqi 2 no nyob qhovtwg hauv phau qub? Levis _____ (nqi ntawd hais ib yam
nkaus li hais hauv Mathais 22.39.)
106. 4 Yexus muab 2 nqi uas nyob hauv phau qub los qhia tus xibhwb ntawd. 2 nqi ntawd muaj tib lub ntsiab tiamsis ib nqi kom peb _____ ib nqi kom peb _____ kwvtij zejzog.
106. 5 a. Nqi uas qhia kom peb nloog Vajtswv lus yog nqi 1 lossis yog nqi 2? Nqi _____
b. Nqi twg kom peb hlub kwvtij zejzog? Nqi _____
c. Nqi uas tseemceeb dua ntais huv tibi yog nqi twg? Nqi _____
106. 6 Nyeem Mathais 22.37. Thawj nqi uas tseemceeb hais tias, peb yuav tsum _____
Vajtswv tus uas yog peb tus Tswv _____ kawg _____ kawg _____ kawg
_____ kawg _____.
106. 7 Tej lus ntawd txhais hais tias, peb yuav tsum nloog Vajtswv tagrho peb lub neej huv tibi. Thawj nqi tseemceeb ntawd qhia hais tias -
- ___ peb nloog Vajtswv lus yog tej uas nws hais haum peb siab xwb.
 - ___ peb yuav tsum nloog peb niam peb txiv lus heev dua peb nloog Vajtswv lus.
 - ___ peb yuav tsum nloog Vajtswv lus tagrho huv tibi.
106. 8 Peb yuav tsum nloog Vajtswv lus kawg _____ kawg _____ kawg
_____ kawg _____.
106. 9 Nqi no raws li Mathais hais thiab raws li Malakaus hais txawv me me. Malakaus 12.30 hais lo twg ntxiv? Kawg nej lub _____ lub _____.
- 106.10 Niajhnub nimno peb hais txog neeg lub neej uas faib ua 3 feem-
- Lub siab. Yam uas ua rau yus paub nyuajsiab, tu siab, kho siab, zoo siab li ub li no.
 - Lub hlwb. Yam uas ua rau yus txawj xav, muaj tswyvim, txawj ntse, muaj cimxeeb.
 - Lub dag lub zog. Yam uas kom peb ua txhua yam tsav tsis hais ua haujlwm los yog, tswj peb lub siab los yog, los ntseeg los yog.
- Tus uas ua ib siab tawm mus ua haujlwm yog nws lub _____ lub _____ kom nws ua.

- 106.11 Qhov uas peb nyuajsiab, tu siab, zoo siab li ub li no twb yog vim tej no los, ntawm lub _____ lub _____.
- 106.12 Qhov uas peb txawj kawm ntawv twb yog vim peb muaj lub _____.
- 106.13 Malakaus 12.30 qhia hais tias,
 a. Peb yuav tsum nloog Vajtswv lus kawg _____ kawg _____ kawg _____ kawg _____.
 b. Thiab muaj ib los ntxiv hais li cas? Kawg lub _____ lub _____.
- 106.14 a. Tej uas peb hnov mob lossis paub zoo siab, paub txhawj li ub li no tej no, los ntawm peb lub _____.
 b. Qhov uas peb txawj xav, muaj tswvyim li ub li no los ntawm peb lub _____
 c. Tej uas kom peb ua haujlwm yam ub yam no yog lub _____ lub _____.
- 106.15 Vajtswv txoj kevcai nqi uas tseemceeb dua ntais nyob qhovtwg hauv phau Malakaus _____.
- 106.16 Nyeem Chivkeeb 1.27. Neeg thiab tsiaj txawv qhov uas Vajtswv tsim neeg muaj yamntxwv zoo ib yam li Vajtswv, thiab neeg txawj paub Vajtswv. Hauv RKT phau 4 peb kawm qhov uas neeg muaj yamntxwv zoo li Vajtswv xws li -
 1). Neeg txawj hlub
 2). Neeg muaj tswvyim
 3). Neeg txawj ua haujlwm.

Koj cia li sau 3 qho no kom phim tej lus nramqab no.

- a. Lub hlwb? Neeg _____
 b. Lub dag lub zog? Neeg _____
 c. Lub siab? Neeg _____

- 106.17 Thaum Vajtswv tsim neeg muaj yamntxwv zoo ib yam li Vajtswv, Vajtswv tsim kom zoo kawm nkaus.
 1) Neeg lub _____ zoo kawm nkaus
 2) Neeg lub _____ zoo kawm nkaus
 3) Neeg lub _____ lub _____ zoo kawm nkaus
- 106.18 Yog li ntawd thaum Adas tsis tau ua txhaum neeg lub neej zoo kawm nkaus tagnrho huv tibi. Tiamsis vim neeg ua txhaum lawm nws lub siab, lub hlwb thiab nws lub dag lub zog tsis zoo li thaum Vajtswv tsim, thiab neeg tsis siv tej no sibnpaug zos lawm. Koj cia li ua tib zoo xyuas tej lus nramqab no saib koj puas totaub hais tias, neeg ua lub neej txawv li cas lawm.
 a. Yog ib tug ntxhais uas ntseeg mus yuav ib tug tub tsis ntseeg, tus ntxhais hais tias, nkawv sib nyiam. Tus ntxhais ntawd cia li ua raws li nws _____ thiab nws lub _____

- _____ lub _____ xwb, nws tsis ua tib zoo _____ zoo zoo hais tias, nws ua li ntawd txhaum Vajtswv kevcai.
- b. Muaj ib tug txivneej pheej kawm Vajtswv txojlus rau qhov nws nyiam heev, tiamsis nws tsis ua raws li tej uas nws kawm los lawm. Tus ntawd siv nws lub _____ thiab ua raws li nws lub _____ nyiam tiamsis nws tsis siv nws lub _____ lub _____ ua raws li tej uas nws paub lawm.
- c. Muaj ib tug txivneej paub paub Vajtswv 10 nqi kevcai thiab nws ua txuj ua yam li nws koj raws li, tiamsis nws tsis totaub lub ntsiab yog li cas. Tus ntawd siv nws lub _____ thiab nws lub _____ lub _____, tiamsis nws tsis totaub rau qhov nws lub _____ tsis npuab tej uas nws kawm los lawm.
- 106.19 Thaum neeg ua txhaum lawm, tej uas Vajtswv tsim zoo kawg nkaus txawm tsis zoo li qub lawm, tej no puavleej nkhaus xwb, neeg thiab ua tsis tau lub neej zoo li Vajtswv kom ua. Nyeem Loo 7.18. Xibhwb Povlauj hais tias, "Kuv xav ua zoo, tiamsis kuv tsis ua. Kuv tsis xav ua phem, tiamsis kuv ho mus ua. Xibhwb Povlauj hais li ntawd nws siv dabtsi heev dua. Nws siv nws lub dag lub zog lossis nws hais raws li nws lub siab xwb? _____
- 106.20 Nyeem Yakaunpaus 5.20. "Vajtswv yuav zam ib puas tsav yam kev txhaum." Lo lus ntawd qhia hais tias, tsis muaj ib qho txhaum uas Vajtswv tsis zam li, tsis hais tej uas neeg xav, tej uas neeg ua thiab tej uas neeg lub siab nyiam. Thaum Vajtswv zam txim rau tus twg, tus ntawd yuav dim txojkev _____.
- 106.21 Vajtswv txoj kevcai 2 nqi tseemceeb qhia rau peb paub hais tias, peb yuav tsum koj peb lub neej li cas thiab raws li Vajtswv lub siab nyiam.
- 1).Peb yuav tsum _____.
- 2).Peb yuav tsum nloog kawg _____ kawg _____ kawg _____
kawg _____
- 106.22 Yog peb yuav dim txojkev txhaum tiag, peb yuav tsum ua raws li Yexus qhia hauv nqi uas tseemceeb dua ntais. Peb yuav tsum _____ Vajtswv _____ tagrho peb lub neej huv tibsi.
- 106.23 Malakaus 12.30 qhia hais tias, tus uas nloog Vajtswv lus tiag yog tus uas -
- a. Nloog kawg _____
- b. Nloog kawg lub _____
- c. Nloog kawg lub _____ lub _____
- 106.24 a. Leejtwg tsim kom neeg muaj sia? _____
- b. Neeg lub neej zoo li cas thaum Vajtswv nyuamqhuav tsim? _____
- c. Thaum neeg ua txhaum lawm neeg lub neej zoo li cas? _____
- 106.25 Peb tabtom kawm 7 hnuv kawg nkaus uas Yexus ua neej nyob hauv ntiajteb no. Peb yuav pom hais tias, Yexus twb muab nws lub siab, lub hlwb thiab nws lub dag lub zog huv tibsi

rau Vajtswv, Yexus thiaj ua tau raws li Vajtswv lub siab nyiam.

- a. Thaum hnuv 3 Yexus cov yeebncuab tawmtsam Yexus tas hnuv li, tiamsis peb pom hais tias, Yexus totaub Vajtswv txojlus lub ntsiab heev dua lawv cov huv tibi. Yexus muaj tswyvim teb lawv thiab qhia lawv vim Yexus siv nws lub _____.
- b. Hnuv ntawd thaum yuav tsausntuj Yexus tawm hauv lub norog Yeluxalees. Nws tu siab heev rau qhov txawm yog nws hlub cov neeg Yudais los lawv tsis lees yuav nws, Yexus thiaj quaj. Nyeem Mathais 23.37 thiab Lukas 19.41. Vim li cas Yexus quaj? Nws lub _____ hlub lawv heev.
- c. Hnuv 5 thaum tsausntuj Yexus thiab nws cov thwjtim mus tim lub vaj Khexemanes. Yexus nyuajsiab kawg li thaum nws xav txog qhov uas luag yuav muab nws tua saum ntoo khaublig. Yexus muab dabtsi rau Vajtswv Yexus thiaj pom zoo ua raws li Vajtswv lub siab nyiam? (Mathais k26.42) Nws lub _____ lub _____.

106.26 Thaum Yexus ua neej nyob hauv ntiatjeb no Yexus nloog Vajtswv lus kawg siab kawg ntsws, kawg plab kawg plawv thiab kawg nws lub dag lub zog huv tibi. Koj cia li sau ob peb lo lus qhia tej uas Yexus ua kom phim tej lus nramqab no.

- a. Yexus lub hlwb? _____
- b. Yexus lub siab? _____
- c. Yexus lub dag lub zog? _____

Koj cia li rov qab xyuas daim duab 8 uas hais txog ib tug txivneej ntseeg uas ua nws lub neej haum Vajtswv siab. Koj ua tib zoo xyuas ib daig zujzus koj yuav pom hais tias, nws lub siab, lub hlwb thiab nws lub dag ub zog koom ua ke hauv nws lub neej nws thiaj tawm mus ua raws li tej uas Vajtswv qhia rau nws lawm. Koj cia li sau ntxiv rau tej lo lus hauv qab daim duab kom tiav.

106.27 Peb twb pom lawm hais tias, thaum tus xibhwb uas qhia Vajtswv txoj kevcai nug Yexus hais tias, Vajtswv txoj kevcai nqi twg tseemceeb dua ntais huv tibi, Yexus teb hais tias, muaj 2 nqi uas tseemceeb.

- a. Nqi 1 nyob hauv phau Kevcai 6.5. Koj cia li sau nqi ntawd rau ntawm no _____
- b. Nqi 2 nyob hauv phau Levis 19.18. Koj cia li sau nqi ntawd rau ntawm no. (Mathais 22:39 hais ib yam nkaus) Nej yuav tsum hlub _____

106.28 Vajtswv twb pab peb kom peb dim peb lub txim lawm peb thiaj coj peb lub neej tshiab, tsis hais lub siab, lub hlwb thiab lub dag lub zog huv tibi. Yog li ntawd tsimnyog peb hlub _____ thiab pab qhia kom lawv paub Vajtswv thiab coj lawv lub neej tshiab.

106.29 Thaum peb qhia Vajtswv zaj rau kwvtij zejzrog peb yuav tsum qhia kom lawv totaub zoo (lub _____) kom lawv paub nyuajsiab rau lawv tej kev txhaum (lub _____) thiab kom lawv lees yuav Yexus ua lawv tus Cawmseej thiab tus Tswv (lub _____ lub _____)

106.30 Thaum peb ua timkhawv thiab qhia Txojmoo Zoo peb yuav tsum nco ntsoov 3 qho uas tseemceeb heev.

- A. Peb yuav tsum qhia kom neeg paub Txojmoo Zoo lub ntsiab tseeb thiab qhia kom neeg paub tseeb hais tias, tus uas los ntseeg nws ntseeg li cas, thiab qhov uas ua Yexus tus thwjim yog li cas tiag.
- B. Peb yuav tsum ua tib zoo qhia kom neeg paub hais tias, Yexus hlub peb npaum li cas. Peb xav kom lawv paub nyuajsiab rau lawv tej kev txhaum lawv thiaj yuav totaub qhov uas Yexus tuag saum ntoo khaublig txhiv lawv lub txim. Yog lawv pom hais tias, Yexus hlub lawv kawg nkaus nws thiaj tuag theej lawv lub txhoj, Yexus tsis khuvxim nws txojsia rau qhov nws xav pab lawv, nyaj lawv yuav xav los ntseeg.
- C. Peb yuav tsum ua tib zoo ntuas neeg kom lawv lees yuav Yexus, nloog nws lus thiab coj lawv lub neej haum Vajtswv siab mus li. Txawm yog lawv cov kwvtij yuav cem lawv lossis yuav muaj lwm yam xwm los puamchawj, kom lawv muaj ib lub siab ua Yexus cov thwjim mus li.

3 qho pemtoj no nqi twg phim rau 3 lo lus nramqab no?

- a) _____ lub siab b) _____ lub hlwb c) _____ lub dag lub zog

106.31 Yog tus twg hnov Txojmoo Zoo lawm nws lub siab, lub hlwb thiab lub dag lub zog tsis koom ua ke lees yuav Yexus, yog li ntawd txawm yog tus ntawd hais tias, nws ntseeg Yexus lawm, tus ntawd tseem ntseeg tsis tau txhij. Nws lub _____ lub _____ thiab nws lub _____ lub _____ yuav tsum koom ua ke thaum nws los ntseeg, nws thiaj ntseeg txhij.

106.32 Thaum peb qhia Txojmoo Zoo peb yuav tsum kom tus nloog paub li cas?

- a. Nws lub hlwb? _____
- b. Nws lub siab? _____
- c. Nws lub dag lub zog? _____

Tej lus twv Zaj 6

1. Peb lub neej faib tau ua 3 feem dabtsi?
1) _____ 2) _____ 3) _____
2. Sau 3 feem ntawd kom phim rau tej lus nramqab no.
 - a. Yam uas ua rau yus paub nyuajsiab tu siab zoo siab li ub li no? _____
 - b. Yam uas ua rau yus txawj xav, muaj tswvyim, txawj ntse, muaj cim xeeb li ub li no?

 - c. Yam uas kom yus ua txhua yam tsav, tsis hais ua haujlwm los yog, tswj yus lub siab los yog, los ntseeg los yog? _____
3. Yakaunpaus 1.22 hais tias, Nej yuav tsum ua raws li Vajtswv txojlus, nej tsis txhob ua cov uas nloog xwb. Tus uas ua li ntawd nws tsuas siv nws lub hlwb lossis nws siv nws lub dag lub zog xwb? _____
4. Koj cia li sau ob peb lo lus qhia hais tias, thaum peb qhia Txojmoo Zoo peb yuav tsum kom tus nloog totaub li cas thiab ua dabtsi?
 - a. _____
 - b. _____
 - c. _____
5.
 - a. Thaum Vajtswv xub tsim neeg los nyob, Vajtswv tsim neeg muaj lub neej zoo li cas? _____
 - b. Thaum neeg ua txhaum lawm neeg lub neej txawm zoo li cas? _____
 - c. 3 feem uas koom ua ke ua neeg lub neej, feem twg tsis zoo li qub thaum neeg ua txhaum lawm? _____
6. Koj cia li sau Vajtswv txoj kevcai nqi uas tseemceeb dua ntais rau ntawm no.

7. Koj cia li sau hais tias, Yexus muab nws lub neej tagnrho rau Vajtswv siv ua Vajtswv txoj haujlwm Yexus thiaj ua dabtsi?
 - a. Yexus lub hlwb? _____
 - b. Yexus lub siab? _____
 - c. Yexus lub dag lub zog _____

Zaj 7 Cov neeg Yudais cov thawj tawmtsam Yexus

Peb yuav rov qab xyuas tej uas cov neeg Yudais cov thawj tawmtsam Yexus. 4 daig duab nramqab no hais txog 4 zaj lus hauv Mathais 22.15-46.

Daim duab 11

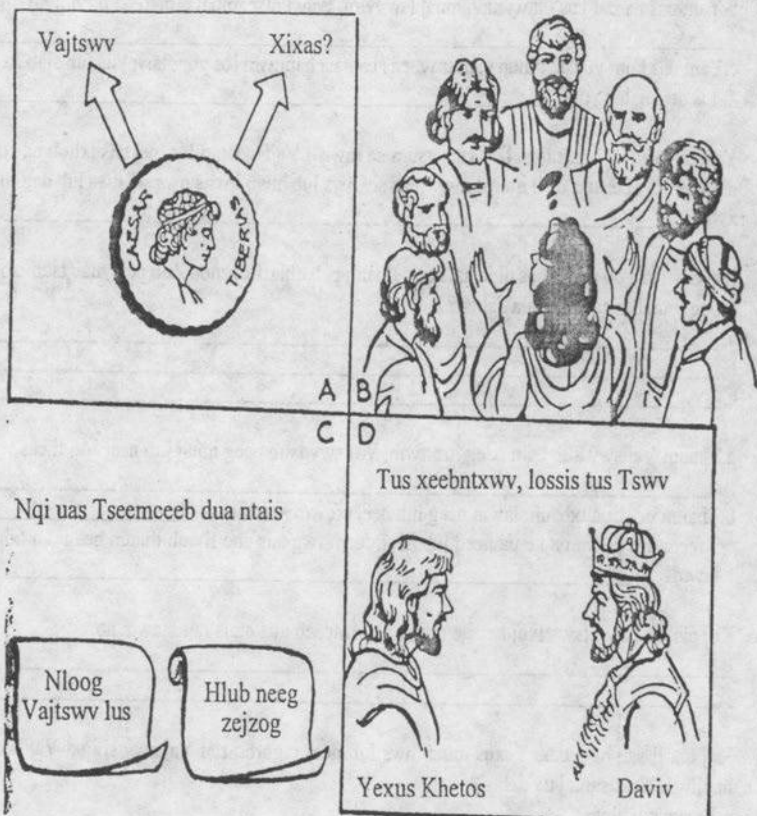

107. 1 Peb twb kawm los lawm hais tias, peb lub neej muaj 3 feem, lub siab, lub hlwb thiab lub dag lub zog. Vajtswv txoj kevcai nqi uas tseemceeb dua ntais huv tibs qhia kom peb nloog Vajtswv lus kawg _____ kawg _____ kawg _____ kawg _____. Ib yam li hais tias, peb yuav tsum nloog Vajtswv lus tagrho peb lub neej huv tibs.
107. 2 Thaum Vajtswv tsim neeg Vajtswv tsim muaj lub hlwb uas zoo kawg nkaus. Tiamsis thaum neeg ua txhaum neeg lub hlwb tsis zoo li _____ lawm.

107. 3 Nyeem 2 Kaulithaus 4.4. Raws li Hmoob hais thiab totaub Dab Ntxwngnyoog ua rau neeg lub "siab" ruam, tiamsis lub hauvpaus lus hauv Vajtswv phau ntawv hais txog lub hlwb.
- Nqi no hais tias, leejtwg kav ntiatjeb no? _____
 - Dab Ntxwngnyoog ua dabtsi neeg thiaj tsis ntseeg? Nws ua rau lawv lub _____ ruam.
 - Vim li cas cov neeg tsis ntseeg tsis totaub thaum lawv hnov Txojmoo Zoo? Lawv tsis pom tus _____ uas ci tuaj rau lawv.
107. 4 Nyeem Efexaus 4.17-18. Lawv lub siab ruam hais txog lub hlwb ib yam li hais pemtoj. Cov neeg tsis ntseeg lawv lub siab zoo li cas? _____
- 107.5 Nyeem 2 Kaulithaus 3.14-16. Xibhwb Povlaj hais txog cov neeg Yudais, thiab nws qhia vim li cas lawv tsis totaub Vajtswv txojlus phau qub uas lawv niajhnub nyeem. Nqi 16 hais tias, thaum twg daim ntaub uas npog ntsejmuag yaws? Thaum neeg _____ mus rau tus Tswv.
107. 6 Koj cia li sau Yexus lossis Ntxwngnyoog kom phim tej lus nramqab no.
- _____ tus uas dag
 - _____ tej lus tseeb lub hauvpaus
 - _____ lub siab uas kajnrig
 - _____ lub siab uas tsaus nti
 - _____ tus xibhwb cuav tej lus qhia
 - _____ tej uas tawmtsam Vajtswv
107. 7 Muaj 2 qho uas Dab Ntxwngnyoog ntxias neeg thaum nws tsis xav cia lawv nloog Vajtswv lus. Nws kom neeg muab tej zaj lus ntxiv rau Vajtswv txojlus thiab nws kom neeg muab Vajtswv txojlus qee qhov rho tawm. Dab Ntxwngnyoog pheej siv cov Falixais thiab cov Xadukais ntxias Yexus saib puas yuav ntxias tau kom Yexus ua txhaum.
- Cov twg muab tej zaj lus ntxiv rau Vajtswv txojlus? Cov _____
 - Cov twg muab Vajtswv txojlus qee qhov rho tawm? Cov _____
 - Leejtwg npog 2 co neeg ntawd lub siab kom tsis txhob totaub Vajtswv txojlus? _____
107. 8 Muaj 2 qho uas Ntxwngnyoog ntxias neeg kom tsis txhob totaub Vajtswv txojlus.
- Kom neeg muab tej zaj lus _____ rau Vajtswv txojlus
 - Kom neeg muab Vajtswv txojlus qee qhov _____
107. 9 Zaj 6 uas peb kawm tas qhia rau peb paub hais tias, Yexus muaj tswvyim teb tej uas cov neeg Yudais nug nws.
- Lawv nug Yexus yam ub yam no qhovtwg? Hauv lub _____
 - Hnub ntawd yog hnub twg? Hnub _____
 - Yexus siv nws lub _____ nws thiaj teb tau lawv.
- 107.10 Tej uas cov neeg Yudais nug Yexus peb faib ua 2 feem. Pib muaj feem 1 thaum cov povthawj thiab lwm cov nug Yexus saib yog leejtwg kom Yexus ntiab cov neeg ua lag ua luam tawm khiav hauv lub Tuamtsev mus.
- Feem 1 hais txog 3 zaj lus pivtxwv uas Yexus qhia hauv lub Tuamtsev.

1. Tus yawg uas muaj _____
 2. Cov neeg uas _____
 3. Vajntxwv yuav _____
- b. Feem 2 hais txog 4 zaj lus nug thiab tej lus teb hauv Mathais 22.15-46. Koj cia li rov qab xyuas zaj no koj mam li teeb tej lus nramqab no raws zaj. Koj cia li sau 1, 2, 3, 4.
- 1) _____ Daviv tus xeebntxwv
 - 2) _____ Nqi uas tseemceeb dua ntais
 - 3) _____ neeg puas yuav sawv hauv qhovtuag rov los
 - 4) _____ them se rau Xixas

107.11 Koj cia li muab tej lus uas teeb raws zaj lawm sau rau nramqab no.

1. _____
2. _____
3. _____
4. _____

107.12 Nyeem Mathais 22.15-22.

- a. Cov thawj twg txib lawv cov thwjtim mus nug Yexus yam ub yam no?
Cov _____
- b. Nqi 16 hais tias, muaj dua ib co neeg tuaj cuag Yexus thiab. Lawv yog leejtwg cov?
_____ cov
- c. Vim li cas lawv nug Yexus? Lawv xav kom Yexus hais _____
- d. Lawv nug dabtsi? Lawv _____ puas txhaum lawv kevcai.

107.13 Lawv xav kom Yexus hais txhaum, tiamsis tej lus uas Yexus teb lawv muaj kuab kawg li.

- a. Yexus teb li cas? Yam uas yog _____ nej cia li muab rau huabtais Xixas, thiab yam uas yog _____ nej cia li muab rau Vajtswv.
- b. Cov Falixais thiab Helauj cov lawv hnov Yexus teb li ntawd lawv xav li cas?
Lawv _____

107.14 Yog Yexus teb hais tias, lawv yuav tsum them se rau huabtais Xixas, cov neeg Yudais yuav chim heev rau qhov lawv yeej ntxub cov neeg Loo. Tiamsis yog Yexus teb lawv hais tias, tsis txhob them, yog li ntawd cov nomtswv Loo yuav chim heev thiab lawv yuav suav hais tias, Yexus yog ib tug uas xav ntxeev cov nomtswv.

- a. Yexus teb li cas? Yam uas yog _____ nej cia li muab rau huabtais Xixas, thiab yam uas yog _____ nej cia li muab rau Vajtswv.
- b. Yexus tej lus teb ntawd puas ua rau cov neeg Yudais chim? _____
- c. Yexus tej lus teb ntawd puas ua rau cov nomtswv Loo chim? _____

107.15 Yexus tej lus teb uas nyob hauv Mathais 22.21 ntawd puas phim rau cov ntseeg uas niajnub nimno nyob? Koj cia li sau tus cim ✓ no rau nqi uas phim.

- a) _____ vim cov ntseeg yog Vajtswv haivneeg, tsis tas lawv yuav them se lossis coj raws li lawv lub tebchaws tej kevcai.
- b) _____ Cov ntseeg yuav tsum coj raws li nomtswv tej kevcai tsis hais tej kevcai uas

txhaum Vajtswv txoj kevcai los yog, tej kevcai uas tsis txhaum Vajtswv txoj kevcai los yog.

- c) _____ Cov ntseeg yuav tsum coj raws li nomtswv tej kevcai tsuas yog tej kevcai ntawd tsis txhaum Vajtswv txoj kevcai.

107.16 Thawj lo uas lawv nug Yexus nyob hauv Mathais 22.15-22. Lawv nug hais txog qhov uas neeg _____. Cov Falixais txib lawv cov thwjtim qee leej nrog _____ cov qee leej sim nug Yexus saib Yexus puas yuav hais txhaum. Tiamsis Yexus yeej paub lawv lub siab, nws paub hais tias, twb yog Ntxwngnyoog kom lawv ntxias nws.

107.17 Nyeem Mathais 22.23-33.

- a. Cov neeg twg tuaj nug Yexus ib zag ntxiv? Cov _____
b. Lawv nug txog dabtsi? Neeg puas _____ tau hauv qhovtuag.

107.18 Peb twb kawm los lawm hais tias, cov Xadukais muab Vajtswv txojlus qee qhov rho tawm. CT 23.8 qhia rau peb paub hais tias, cov Xadukais tsis ntseeg hais tias, neeg yuav sawv hauv qhovtuag rov qab los.

- a. Cov Xadukais nug Yexus txog zaj twg? Neeg puas yuav _____
b. Cov Xadukais puas ntseeg hais tias, neeg yuav sawv hauv qhovtuag rov los?

- c. Vim li cas lawv tuaj nug Yexus txog zaj ntawd? Lawv _____ Yexus saib nws puas yuav hais _____.

107.19 Yexus qhia cov Xadukais kom lawv paub hais tias, lawv totaub yuamkev. Lawv tsis paub tej no rau qhov lawv tsis totaub Vajtswv _____ thiab lawv tsis paub hais tias, Vajtswv yog tus uas muaj _____ loj kawg nkaus.

107.20 Tej neeg uas qhia Vajtswv txoj kevcai, lawv tsuas xav txog tej uas neeg qhovmuag pom thiab tej uas neeg lub tswyvim txawj xav xwb. Lawv tsis nco xav txog Vajtswv lub hwjchim thiab tej uas Vajtswv tus Ntsujplig yuav qhia lawv.

- a. Nyeem Mathais 22.32. Yexus xav kom lawv paub hais tias, Vajtswv tsis yog cov neeg _____ tus Vajtswv, tiamsis nws yog cov neeg _____ tus Vajtswv.

- b. Thaum cov neeg coob coob hnov tej uas Yexus qhia ntawd lawv xav li cas? Lawv _____

107.21 Peb twb xyuas zaj uas hais txog Vajtswv txoj kevcai nqi uas tseemceeb dua ntais los lawm. Nimno peb cia li rov qab xyuas saib peb puas nco zaj no.

- a. Tej uas lawv nug Yexus zaum 3 no lawv nug txog dabtsi? Nqi uas _____
b. Zaj no nyob qhovtwg hauv Mathais? Mathais _____
c. Leejtwg nug li no? Tus _____ Vajtswv txoj kevcai.
d. Nws yog ib tug hauv pab twg? Cov _____

e. Yexus teb nws li cas? _____

Cov Falixais thiab cov Xadukais sim ntxias Yexus saib Yexus puas yuav hais txhaum. Yog Yexus hais txhaum, lawv yuav cia li ntes nws. Tomqab ntawd Yexus txawm nug lawv yam ub yam no. Yexus tsis sim ntxias lawv, Yexus nug tej lus tseeb uas yuav pab lawv thiab ci tuaj rau lawv pomkev.

107.22 Nyeem Mathais 22.41-46. Zaj no qhia lo lus nug zaum 4. 3 zaug los lawm cov neeg Yudais sim nug Yexus yam ub yam no saib Yexus puas hais txhaum. Nimno Yexus yog tus uas nug lawv.

- a. Yexus nug dabtsi? (nqi 42) Tus Mexiyas yog leejtwg tus _____
b. Cov Falixais teb li cas? _____ tus xeebntxwv.

107.23 Cov neeg Yudais yeej cia siab hais tias, thaum tus Meixyas uas yog Daviv tus xeebntxwv los, nws yuav ua tus coj cov neeg Yudais tawmtsam yeej lawv cov yeebncuab tagnrho huv tibi. Yexus xav kom lawv totaub vim li cas nws los nws thiaj hais zaj no. Thaum Yexus nug lawv hais tias, tus Mexiyas yog leejtwg tus xeebntxwv Yexus nug -

- a) ___ cov neeg uas tsis paub Vajtswv txojlus hais li cas.
b) ___ cov neeg uas yeej paub Vajtswv txojlus hais li cas.

107.24 Tus Mexiyas yeej yog Daviv tus xeebntxwv raws li lawv hais. Yexus nug ib los lus ntxiv. Yexus tej lus nyob tshooj twg nqi twg hauv Nkauj qhuas Vajtswv qhuas Vajtswv? Nkauj qhuas Vajtswv qhuas Vajtswv _____

107.25 Nqi 45 qhia hais tias, tus Mexiyas yog vajntxwv Daviv tus xeebntxwv, tiamsis tsis yog li ntawd xwb, tus Mexiyas yog Daviv tus Tswv thiab. Tsuas yog Yexus tib leeg xwb thiaj ua tau Daviv tus _____. Raws li nqaij tawv Yexus yog Daviv tus _____ tiag, tiamsis Yexus yog Vajtswv tus Tub, yog li ntawd nws yog Daviv tus _____ thiab.

107.26 Koj rov qab xyuas daim duab 11, koj mam li sau tej tsiaj ntawv hauv daim duab kom phim tej lus nramqab no.

1. Yexus sawv hauv qhovtuag rov qab los. Tus _____
2. Vajtswv txoj kevcai nqi uas tseemceeb dua ntais huv tibi. Tus _____
3. Yexus yog Daviv tus xeebntxwv thiab tus Tswv. Tus _____
4. Them se rau Xixas. Tus _____

107.27 Nyeem 2 Kaulithaus 11.3. Nqi ntawd hais tias, "Kuv ntshai nyob tsam nej favsiab thiab tsis muab siab npuab Yexus Khetos tiag tiag." Ntxwngnyoog pheej ntxias kom pib ntseeg tej lus dag thiab tej lus tsis tseeb. Nws ua li ntawd kom pib lub _____ xav yuamkev.

107.28 Ntxwngnyoog kom neeg tsis txhob cia siab rau Vajtswv txojlus.

- a. Ntxwngnyoog ntxias kom neeg muab tej kevcai los _____ rau Vajtswv txojlus.

Thiab kom neeg muab Vajtswv txojlus qee qhov _____ tawm.

- b. Ntxwngnyoog ntxias neeg ib yam nkaus li cov Falixais ntxias Yexus thaum laww nug Yexus yam ub yam no. Ntxwngnyoog ua li ntawd kom -
- a) _____ cov ntseeg yuamkev ua txhaum
 - b) _____ cov ntseeg haj yam muab siab rau ntseeg
 - c) _____ cov ntseeg tsis txhob cia siab rau Vajtswv txojlus, xwv laww kev ntseeg thiaj yuav tsis muaj zog zujzus.

107.29 Vajtswv tsim neeg zoo kawg nkaus muaj yamntxwv zoo ib yam li Vajtswv. Loo 12.2 hais tias, "Nej tsis txhob ua nej lub neej zoo li tej neeg uas tsis nloog Vajtswv lus niajhnuv ua, tiamsis nej yuav tsum cia Vajtswv hloov nej lub siab kom nej muaj lub siab tshiab." Thaum yus muaj lub siab tshiab lawm, tej uas yus xav yeej tsis zoo li qub lawm, tej uas yus nyiam tsis zoo li qub lawm, thiab tej haujlwm uas yus _____ kuj tsis zoo li qub lawm.

107.30 2 Kaulithaus 10.5 hais tias, "Peb rhuav tej uas neeg muab los thaiv tsis pub sawvdaws paub Vajtswv." Ntxwngnyoog ntxias peb kom peb xav li neeg ntiajteb xav, tiamsis thaum peb muaj lub siab tshiab tej uas peb xav yeej yog tej uas haum Vajtswv siab. Peb yuav tsum cia Yexus kav peb lub _____ thiab peb lub _____ huv tibi.

- 107.31 Koj cia li sau tus cim ✓ no rau tej lus uas qhia koj lub siab, kom koj txawj xav txog qhov zoo thiab tej uas tsimnyog koj koj.
- a) _____ nyeem tej ntawv uas hais txog cov ntseeg lub neej
 - b) _____ nyeem tej dabneeg
 - c) _____ kawm Yexus lub neej
 - d) _____ saib tej zaj hauv T.V. uas hais txog tua neeg, ua txhaum, ua nkauj ua nraug.

107.32 Thaum yus hais txog neeg lub siab, yus yuav tsum nco ntsoov hais tias, muaj tej uas yus yuav tsum tso tseg thiab tej uas yus yuav tsum koj. Ib yam li hais tias, yus tsis txhob nloog tej lus phem lus qias, yus yuav tsum xav txog tej uas zoo thiab ncaincees. Yus yuav tsum cia Yexus kav yus lub siab huv tibi. Yog yus tsis xav txog Yexus zaj, Ntxwngnyoog yeej yuav kom yus xav txog tej zaj uas tsis tsimnyog yus xav. Nyeem 1 Petus 1.13, Filipis 4.8, thiab Khaulauxais 3.2.

Koj cia li sau ob peb lo lus rau nramqab no qhia hais tias, Koj ua tau dabtsi koj lub siab thiaj nco ntsoov Vajtswv tshavntuj thiab nco hais tias, Vajtswv hlub koj npaum li cas.

Nimno koj cia li sau tej uas koj yuav tsum tso tseg, koj thiaj koj tau koj lub neej tshiab.

107.33 Cov ntseeg muaj ib txhia tseem tsis tau totaub hais tias, Yexus tej lus qhia yog li cas tiag. Mathais 22.29 qhia Yexus tej lus uas hais tias, cov xibhwb uas tawmtsam Yexus laww tsis.

Qhov uas tseemceeb, yus yuav tsum kawm Vajtswv txojlus yus thiaj yuav totaub. Tsis yog li ntawd xwb, yus yuav tsum ua raws li Vajtswv txojlus hais thiab.

Koj cia li npaj zaj no tseg, koj mam li mus nrog cov kawm sib tham. Thiab sib tham saib yus yuav ua li cas kom yus lub siab niajhnub xav txog tej uas yuav pab yus koj yus lub neej haum Vajtswv siab.

Tej lus twv Zaj 7

1. Vajtswv txojlus qhia hais tias, cov neeg uas tsis paub Vajtswv lawv lub siab zoo li cas?

2. Thaum dab Ntxwngnyoog ntxias neeg kom neeg tsis txhob cia siab rau Vajtswv txojlus neeg thiaj ua dabtsi?
 - a. _____
 - b. _____
3. Tej qhov nug hauv Mathais 22 hais txog dabtsi?
 1. _____
 2. _____
 3. _____
 4. _____
4. Cov neeg Yudais cov thawj tawmsam Yexus qhovtwg? _____
Hnub ntawd yog hnub twg? _____
5. Vim li cas cov Falixais thiab cov Xadukais nug Yexus yam ub yam no?

6. Vajtswv xav kom peb muaj lub siab thiab lub hlwb zoo li cas? _____

7. Leejtwg yuav pab peb kom peb muaj lub siab thiab lub hlwb tshiab? _____

8. Peb ua tau dabtsi peb lub siab thiab lub hlwb thiaj sis zoo li qub lawm? _____

Zaj 8 Yexus cem cov xibhwb uas qhia Vajtswv txoj kevcai thiab cov Falixais

108. 1 Peb tseem kawm tej xwm uas twb muaj lawm thaum 7 hnub kawg nkaus uas Yexus ua neej hauv ntiaj teb no.
- Hnub twg cov neeg Yudais tej xibhwb nug Yexus yam ub yam no? Hnub _____
 - Thaum ntawd lawv thiab Yexus nyob qhovtwg? Lub _____
 - Yexus qhia 3 zaj lus pivtxwv dabtsi?
 - _____
 - _____
 - _____
 - Cov xibhwb thiab Yexus nug txoj dabtsi?
 - _____
 - _____
 - _____
 - _____

Daim duab 12

Cov neeg Yudais cov xibhwb yeej muaj lub siab nkhaus thiab lawv ntxub Yexus heev. Yexus twb ua siab ntev rau lawv tau ntev los lawm, tiamsis nimno thaum lawv tseem tsawmtsam Yexus hauv lub Tuamtsev, Yexus txawm cem lawv. Zaj no nyob hauv Mathais tshooj 23.



Thaum koj tseem tsis tau pib kawm zaj no koj cia li nyeem Mathais 23.1-12 tso koj mam li kawm.

108. 2 a. Mathais 23.2 Yexus hais txoj cov neeg twg? Cov _____ uas qhia _____
 _____ thiab cov _____.
- b. Thaum ntawd Yexus qhia cov neeg twg? Cov neeg _____ thiab Yexus cov _____.
108. 3 Yexus xav kom nws cov thwjtim paub hais tias, tej uas cov xibhwb ntawd qhia, lawv qhia yuamkev li cas. Cov thwjtim yuav tsum ua tib zoo xyuas cov xibhwb ntawd tej lus qhuabqhia saib lub ntsiab yog li cas tiag. Nyeem Hinplus 5.14. Lo lus ntawd qhia rau yus paub xyuas, yus thiaj yuav paub dabtsi? Yam twg _____ yam twg _____

108. 4 Nijahnub nimno cov ntseeg tej xibhwb thiab cov pejxeem yuav tsum paub tej lus uas neeg tuaj qhuabqhia, saib lawv puas qhia tseeb lossis qhia tsis tseeb. Yog cov ntseeg tsuas saib tej xibhwb ntawd lub ntsejmuag xwb, lawv yuav tsis paub tej uas tus xibhwb ntawd qhia tsis tseeb, sawvdaws totaub yuamkev. Cov ntseeg yuav tsum paub _____ tej uas neeg qhuabqhia.

108. 5 Nyeem CT 20.28-30. Thaum xibhwb Povlauj yuav ncaim cov ntseeg hauv lub moos Efexaus mus lwm qhov, nws qhia cov txwjlaus kom lawv ua tib zoo qhia Vajtswv txojlus rau cov ntseeg thiab nws ntuas lawv, kom lawv ceefvaj nyob tsam yuav muaj tej xibhwb uas qhia tsis tseeb tuaj ntxias cov ntseeg kom cov ntseeg yuamkev.

a. Xibhwb Povlauj hais tias, cov xibhwb cuav ntawd zoo li cas? _____

b. Xibhwb Povlauj hais tias, lawv yog cov neeg twg? Cov _____ uas nyob hauv Efexaus.

c. Lawv yuav sim saib puas yuav ua tau kom cov ntseeg ua dabtsi? Mus ua lawv _____

108. 6 Lwm zaus xibhwb Povlauj sau ib tsab ntawv hais txog zaj no xa mus rau cov ntseeg uas nyob hauv Efexaus nyeem. Nyeem Efexaus 4.14. Povlauj qhia cov ntseeg kom lawv tsis txhob ua li tej menyuum yaus. Cov menyuum yaus nloog tej lus qhuabqhia, lawv tsis paub puas yog lus tseeb lossis tsis yog. Yog li ntawd cov ntseeg yuav tsum paub xyuas tej lus qhuabqhia lawv thiaj yuav paub tej uas tseeb thiab tej uas cuav.

Vim li cas cov txwjlaus thiab cov pejxeem puavleej yuav tsum paub xyuas tej lus qhuabqhia? Lawv thiaj yuav paub tej uas _____ thiab tej uas _____

108. 7 Nyeem Mathais 16.5-6. Thaum ntawd Yexus taug kev mus pem Xixaleyas Filipis. Nws tawm hauv lub moos Makadas mus txog lub moos Npexayadas, nws mam li mus pem Xixaleyas Filipis. Thaum nws mus txog ped, nws qhia nws cov thwjtim kom lawv ceefvaj cov Falixais thiab cov Xadukais cov _____. Cov neeg ntawd twb tawmtsam Yexus nram lub moos Makadas lawm.

108. 8 Lo lus "poov" piv txog cov Falixais tej lus qhuabqhia. Lawv yog cov uas pheed muab neeg *tej kevcai los ntxiv rau Vajtswv txojlus*. Peb yuav tsum ceefvaj tsis txhob ua li cov Falixais ua ntawd. Twb yog vim li ntawd cov ntseeg yuav tsum paub xyuas tej _____ saib puas raws li Vajtswv txojlus lossis tsis raws li.

108. 9 Yus yuav tsum nco ntsoov hais tias, cov neeg Yudais hwm cov Falixais heev dua lwm tus xibhwb uas qhia Vajtswv txoj kevcai huv tibi. Cov pejxeem yeej tsis tau paub hais tias, cov Falixais qhia tsis tseeb. Txawm yog Yexus cov thwjtim los, lawv kuj tsis paub thiab rau qhov cov Falixais lub ntsejmuag ncaj tiag, tej neeg thiaj tsis pom lawv lub siab nkhaus npaum li cas.

a. Cov Falixais muaj cai ua dabtsi? _____ txoj kevcai.

b. Lawv nyiam cov pejxeem hu lawv hais tias _____.

- 108.10 Yexus qhia hais tias, cov Falixais nyiam kom cov neeg Yudais nloog lawv tej lus qhia, tiamsis cov Falixais kuj tsis koj lawv lub neej raws li lawv qhia kom cov pejxeem koj. Yexus hais tias, lawv muab tej nra hnyav los nog rau sawvdaws ris. Vim li cas lawv koj Vajtswv txoj kevcai nruj heev thiab ua yam ub yam no? Rau qhov lawv xav kom sawvdaws _____ lawv xwb.
- 108.11 Cov Falixais tsis koj lawv lub neej raws li Vajtswv txojlus qhia. Lawv qhia kom neeg koj Vajtswv txoj kevcai nruj thiab kom lawv tsis txhob ua yam ub yam no nyob tsam lawv ua txhaum kevcai, tiamsis tej uas lawv qhia tsis pab neeg kom muaj lub siab tshiab. Lawv qhia Vajtswv txoj kevcai, tsis yog vim lawv nquag ua Vajtswv txoj haujlwm, tiamsis vim lawv xav kom sawvdaws _____ lawv xwb.
- 108.12 Cov Falixais thiab cov xibhwb uas qhia Vajtswv txoj kevcai, lawv sau Vajtswv txojlus qee nqi rau hauv ntawv thiab muab tej nqi lus ntawd ntim rau hauv tej lub hnabtawv tsiaj me me khuam rau lawv tej tsho thiab muab pav rau lawv cajnpab thiab rau lawv hauvpliaj. Lawv ua li ntawd kom neeg qhuas hais tias, lawv muab siab npuab Vajtswv txojlus heev. Thiab cov Falixais nyiam xaiv tej qhovchaw zoo zaum thaum lawv nrog luag noj haus, vim lawv xav kom sawvdaws qhuas lawv. Yexus qhia hais tias, Vajtswv yuav ua dabtsi rau tus uas tsav nws lub hwjchim? (23.12) Vajtswv yuav muab tus ntawd lub hwjchim _____
- 108.13 Cov Falixais thiab cov xibhwb uas qhia Vajtswv txoj kevcai, lawv ua dabtsi yus thiab hais tias, lawv khavtxiv?
- Lawv pav tej lub hnab uas ntim Vajtswv txojlus rau ntawm lawv _____ thiab rau ntawm lawv _____
 - Lawv nyiam xaiv tej _____
 - Lawv nyiam kom sawvdaws hu lawv hais tias, _____
- 108.14 a. Yexus ua li cas paub hais tias, cov Falixais tej lus qhia tsis raws li Vajtswv txojlus? Yexus ua tib zoo _____ lawv tej lus qhia.
- b. Thaum yus ua tib zoo xyuas tej uas neeg qhia, yus siv yus lub _____.
- 108.15 Qhov uas yus yuav tsum ua tib zoo xyuas luag tej lus qhuabqhia yeej tsis yoojyim ua, tiamsis Vajtswv pub yus muaj lub hlwb uas txawj xav, yus thiab yuav tsum siv yus lub tswyvim kom haum Vajtswv siab. Tej zaj uas koj niajnub kawm hauv tej phau RKT yuav pab koj paub xyuas tej uas luag qhia saib puas tseeb lossis tsis tseeb.
- Vim li cas yus yuav tsum paub xyuas luag tej lus qhuabqhia? Kom yus paub saib puas _____ lossis _____
 - Yus lub neej feem twg pab yus paub xyuas tej no? Lub _____
- 108.16 Vim li cas cov Falixais nyiam xaiv tej qhovchaw zoo zaum thaum lawv nrog luag noj haus? Kom luag _____ lawv.
- 108.17 Nyeem Mathais 23.1-36 koj thiab yuav paub faib ua tej zaj.

1. Mathais 23.1-12 lub keebchiv
2. Mathais 23.13-36 yus faib ua 7 qhov
3. Txhuaqhov muaj tib co lus ua ntej
 - a. 7 qhov ntawd muaj lus ua ntej hais li cas? _____
 - b. Zaj no lub ntsiab hais txog cov neeg uas muaj lub siab zoo li cas? Lub siab _____

Xuas tes sau: Koj cia li muab cwjmem xiav sau ib txog kab hauv qab lo lus uas hais tias, "*Nej yuav raug txim.*" Thiab sau ib lub vajvoog ncig lo lus "*siab phem.*"

- 108.18 Tej lo lus uas koj nyuamqhuav sau ib txog kab hauv qab ntawd, Yexus xub hais nws mam li qhia hais tias, vim li cas nws paub lawv muaj lub siab phem. Qhov uas Yexus ua li ntawd qhia rau yus paub hais tias, -
- a) _____ Yexus paub xyuas cov Falixais lub neej, nws thiaj hais tias, lawv muaj siab phem.
 - b) _____ Yexus tsuas xyuas cov Falixais tej lus qhuabqhia xwb, nws thiaj hais tias, lawv muaj siab phem.
- 108.19 Nyeem Mathais 23.13. Thawj qhov uas cov Falixais yuamkev yog qhov uas lawv tsis paub zaj uas neeg los ua Vajtswv haivneeg. Lawv tsis los ua thiab lawv txwv tsis pub _____ ua.
- 108.20 Yexus nkaug cov Falixais rau qhov lawv tsis los ua Vajtswv haivneeg thiab tøj uas lawv qhia kuj thav lwm tus txojkev, lawv thiaj ua tsis tau Vajtswv haivneeg. Koj yuav tsum nco ntsoov hais tias, cov Falixais muab neeg tej kevcai los ntxiv rau Vajtswv txoj kevcai thiab kom cov pejxeem coj tej kevcai nruj. Txawm yog lawv ua li ntawd los, cov pejxeem coj tsis tau raws li lawv qhia.
- Cov Falixais kom cov pejxeem coj ntau txoj kevcai uas cov pejxeem coj tsis tau, tej no thiaj ua nra hnyav rau cov pejxeem ris. Cov Falixais ua txuj yam li lawv coj Vajtswv txoj kevcai txhua txoj nruj, tiamsis lawv tsis coj kom haum Vajtswv siab lawv tsuas coj kom _____ qhuas lawv xwb.
- 108.21 Yog li ntawd cov Falixais ua ntsejmuag ncaj, tiamsis lawv npog lawv lub siab tsis pub leejtwg paub zoo li cas. Lawv siv dabtsi npog?
- a) _____ Cov neeg Yudais tej kevcai
 - b) _____ Qhov uas lawv hlub lwm leej lwm tus
 - c) _____ Qhov uas lawv nloog Yexus tej lus qhia
- 108.22 Lawv ua li ntawd, lawv thiaj tsis los ua Vajtswv haivneeg thiab lawv tsis pub _____ los ua.

- 108.23 Qhov 2 uas cov Falixais yuamkev qhov ntawd nyob hauv Mathais 23.14. Tsuas muaj Vajtswv phau ntawv qee phau xwb uas muaj nqi 14. Tej xibhwb tsis paub tseeb hais tias,

tej lus ntawd puas muaj nyob hauv lub hauvpaus lus thaum ub lossis tsis muaj, yus thiaj muab tej lus ntawd kaw rau hauv tus cim kuam () no. Nqi no yeej nyob hauv Malakaus 12.40 thiab Lukas 20.47 yus thiaj pom zoo siv qhov no.

Hauv Malakaus thiab Lukas, zaj no nyob ua ntej, tomqab zaj uas hais txog tus pojntsuam pub nyiaj rau Vajtswv hauv lub Tuamtsev. Cov Falixais ua dabtsi? (Lukas 20.47) Lawv nyiam ntxias tej _____ tug los yuav. Lawv ua li ntawd rau qhov lawv yeej ntshaw nyiaj.

- 108.24 Yexus paub xyuas cov Falixais lub neej, nws thiaj pom hais tias, cov Falixais thov Vajtswv ntev ntev tiag, tiamsis thaum lawv ua li ntawd, lawv tseem nyiam ntxias tej pojntsuam tug los yuav thiab. Qhov uas lawv thov ntev ntev thiab qhov uas lawv ntxias tej pojntsuam tug los yuav, 2 qho ntawd qhia hais tias,
- Lawv yeej _____
 - Lawv npog tsis pub leejtwg pom lawv lub siab, lawv thiaj _____ Vajtswv _____.
- 108.25 Muaj qee zaus yus tsis paub hais tias, neeg muaj lub siab phem rau qhov neeg muab tej uas zoo npog lawv lub siab.
- Cov Falixais ua dabtsi lawv thiaj npog tau qhov uas lawv ntshaw nyiaj?
Lawv _____
 - Lawv thov ntev ntev kom lwm tus tsis pom hais tias, lawv ntxias cov _____
_____.
- 108.26 a. Vim li cas yus yuav tsum paub xyuas luag tej lus qhuabqhia? Kom yus paub saib puas _____ lossis _____.
- b. Yus lub neej feem twg pab yus paub xyuas tej no? Lub _____
- 108.27 Qhov 3 uas cov Falixais yuamkev, qhov ntawd nyob hauv Mathais 23.15-22. Cov Falixais khav hais tias, lawv coj neeg coob coob los coj cov neeg Yudais txoj kevcai. Lawv tawm mus qhia Vajtswv txoj kevcai thiab neeg tej kevcai uas lawv muab ntxiv rau Vajtswv txoj rau lwm haivneeg uas nyob hauv tej tebchaws uas cov nomtswv Loo kav. Tiamsis tej neeg uas tso dab tseg los coj raws li cov neeg Yudais txoj kevcai, lawv tsis ua neeg uas muab siab npuab Vajtswv, lawv tsuas coj lawv lub neej zoo li cov Falixais coj xwb.
- Yexus hais tias, cov Falixais zoo li cas? (23.16) Cov neeg _____
 - Yog ib tug neeg digmuag coj ib tug neeg digmuag kev yuav muaj xwm dabtsi? (Mathais 15.14) Nkawv 2 leeg yuav _____
- 108.28 Qhov 3 uas cov Falixais yuamkev yog dabtsi? Lawv zoo siab mus qhov mus qhov deb deb kom lawv coj tau ib tug los coj cov neeg _____ txoj kevcai, tiamsis thaum kawg tus uas lawv coj los ntawd lub siab hajyam phem dua lawv lub.
- 108.29 Nqi 16-22 hais txog cov Falixais tej lus qhia ntxiv. Yexus qhia hais tias, lawv tsis totaub

Vajtswv txojlus kiag li, lawv tsuas paub li neeg lub tswvyim xav xwb. Niajhnbub nimno muaj tej xibhwb qee leej uas lam qhia tej zaj zoo li dabneeg kom sawvdaws xav hais tias, lawv yog cov uas txawj txawj qhia, tiamsis lawv tsis tshua paub Vajtswv txojlus lub ntsiab. Cov xibhwb ntawd zoo li cov neeg _____ uas coj lwm tus kev.

108.30 Qhov 4 uas cov Falixais yuamkev, qhov ntawd nyob hauv Mathais 23.23-24. Lawv muab yam ub yam no ib feem kaum pub rau Vajtswv, tiamsis lawv tsis coj raws li tej uas Vajtswv txojlus qhia uas tseemceeb heev xws li -

- a. _____ b. _____
c. _____

108.31 a. Cov Falixais ua dabtsi lawv thiaj npog qhov uas lawv tsis coj raws li Vajtswv txojlus qhia? Lawv muab _____ pub rau Vajtswv.
b. Lawv pub li ntawd kom sawvdaws tsis pom hais tias, lawv tsis _____ tsis hlub _____ thiab lawv tsis _____

108.32 Yexus hais 2 lo lus pivtxwv qhia hais tias, cov Falixais thiab cov xibhwb uas qhia Vajtswv txoj kevcai, lawv muaj lub siab phem npaum li cas. (Mathais 23.24)

- a. Tej nyuag _____ me me poob rau hauv cov dej uas nej yuav haus nej tseem muab lim huv tibi. Tiamsis-
b. Nej cia li nqos ib tug niag _____ lawm nej twb tsis paub.

108.33 Raws li ib txwm cov Falixais muab ib daig ntaub lim tej dej thiab tej cawv txivhmbab kom tsis txhob muaj tej yooov, tej ntsaum lossis tej pluatshauv nyob hauv tej uas lawv yuav haus.

- a. Tej yooov me me piv txog dabtsi? (nqi 23) Yam ub yam no _____ uas lawv muab pub rau Vajtswv.
b. Tus ntshuav uas lawv cia li nqos piv txog dabtsi? Qhov uas lawv tsis _____ lawv tsis _____ thiab lawv tsis _____

108.34 Qhov 5 uas cov Falixais yuamkev, qhov ntawd nyob hauv Mathais 23.25-26. Peb twb kawm zaj no ib zaug lawm. Yexus piv txog dabtsi? (nqi 25-26) Lub _____ lossis lub _____ uas huv sabnraud, tiamsis sabhauv qias.

108.35 Koj ua tib zoo xyuas zaj lus pivtxwv no.

- a. Lub tais, sab twg piv txog tej uas cov Falixais ua? Sab _____
b. Lub tais, sab twg piv txog qhov uas lawv tsis coj raws li Vajtswv txojlus qhia? Sab _____
c. Lub tais, sab twg qias? Sab _____
d. Lub tais, sab twg huv? Sab _____

108.36 Qhov 6 uas cov Falixais yuamkev, qhov ntawd nyob hauv Mathais 23.27-28. Thaum yuav txog lub caij uas cov neeg coob coob tuaj ua kevcai Hla-Dhau hauv lub nroog Yeluxalees, luag muab hmoov zebisib pleev txhua lub ntxa sabnraud kom dawbpaug.

- a. Tej uas cov Falixais ua rau luag qhuas, luag tsis paub lawv lub siab zoo li cas, qhov ntawd phim rau lub ntxa sab twg? Sab _____
- b. Tej kev phem kev qias uas cov Falixais zais cia rau hauv lawv lubsiab piv txog lub ntxa sab twg? Sab _____
- 108.37 Qhov 7 uas cov Falixais yuamkev, qhov ntawd nyob hauv Mathais 23.29-36. Cov Falixais khav hais tias, lawv yog cov neeg uas koj lawv pojkoob yawmtxwv tej kevcai, thiab lawv khaws cov neeg Yudais tej kevcai cia rau sawvdaws koj. Lawv hais tias, yog lawv nyob tiam uas lawv pojkoob yawmtxwv nyob, lawv yuav tsis ua dabtsi? (nqi 30) _____ cov xibhwb uas cev Vajtswv lus.
- 108.38 Cov Falixais ua dabtsi rau tej xibhwb cev Vajtswv lus uas lawv pojkoob yawmtxwv muab tua povtseg tej ntxa. Lawv muab _____ pleev rau.
- 108.39 Yexus hais tias, cov Falixais twb lees qhov uas lawv yog cov neeg uas tua cov xibhwb uas cev Vajtswv lus cov xeebntxwv. Yog li ntawd-
- a) _____ cov Falixais yeej muaj lub siab phem ib yam nkaus li lawv pojkoob yawmtxwv
- b) _____ Cov Falixais yeej yuav tsis tua cov xibhwb uas cev Vajtswv lus.
- 108.40 Qhov tseeb cov Falixais yuav ua dabtsi rau cov xibhwb cev Vajtswv lus uas Yexus yuav txib tuaj qhia lawv? Lawv yuav muab qee leej _____ povtseg, yuav muab qee leej _____ yuav muab qee leej nplawm thiab muab lawv ntiab khiav ib lub moos mus dhau ib lub moos.
- 108.41 Cov Falixais hais tias, yog lawv nyob tiam thaum ub, lawv yeej yuav tsis tua cov xibhwb uas cev Vajtswv lus. Lawv hais li ntawd tsis nyuaj dabtsi rau qhov lawv yeej tsis nyob tiam thaum ub. Tiamsis thaum Yexus, tus uas yog xibhwb cev Vajtswv lus los, cov Falixais ntawd tsis lees yuav nws thiab lawv tsis kam lees hais tias, lawv muaj lub siab phem tiag ib yam li Yexus qhia lawv. Raws li ib txwm yus tsis tshua nyiam tej neeg uas qhia yus tej kev txhaum rau yus.
- a. Cov Falixais txhim cov xibhwb uas cev Vajtswv lus tej ntxa zoo zoo nkauj. Lawv ua li ntawd npog qhov uas lawv lub siab _____
- b. Tej kev txhaum uas lawv zais hauv nruabsiab yog qhov uas lawv yuav _____ cov xibhwb cev Vajtswv lus uas Yexus yuav txib tuaj.
- 108.42 Cov Falixais ua dabtsi npog lawv tej kev txhaum uas sau nramqab no.
- a. Lawv ntxias tej pojntsuam tug los yuav? Lawv _____
- b. Tej neeg uas lawv pab los koj Vajtswv txoj kevcai muaj lub siab hajyam phem dua lawv? Lawv zoo siab mus rau ub rau no deb deb qhia _____
- c. Lub tais uas sabhauv qias? Lawv ua rau sabnraud _____
- d. Tej ntxa sabhauv tsw lwj ntxiag? Lawv muab _____ pleev sabnraud.
- e. Tua cov xibhwb cev Vajtswv lus uas Yexus txib tuaj. Lawv _____ cov xibhwb uas cev Vajtswv lus _____ zoo nkauj.

- f. Lawv tsis ua Vajtswv haivneeg thiab lawv tsis pub lwm tus los ua. Lawv koj neeg tej kevcai thiab _____ txoj kevcai nruj.
- g. Lawv tsis txiav txim ncaj. Lawv tsis hlub lwm tus thiab lawv tsis ua neeg ncajnnees. Lawv muab yam ub yam no _____ pub rau Vajtswv.

108.43 Koj cia li sau cov Falixais 7 yam kev txhaum rau nramqab no

1. _____
2. _____
3. _____
4. _____
5. _____
6. _____
7. _____

Koj cia li ua tib zoo xav txog cov Falixais tej kev txhaum thiab xyuas tej uas cov ntseeg niajhnub nimno ua saib lawv puas ua li cov Falixais ua. Yog koj xav txog tej uas cov ntseeg ua txhaum, koj puas paub kho rau lossis pab kom cov ntseeg tsis txhob yuamkev li ntawd ntxiv li lawm. Koj cia li npaj zaj no tseg rau hnuv uas koj mus nrog cov kawm sib tham.

Tej lus twv Zaj 8

1. Cov Falixais thiab cov xibhwb uas qhia Vajtswv txoj kevcai lawv ua dabtsi kom neeg qhuas lawv?
 - a. _____
 - b. _____
 - c. _____
2. Vim li cas peb yuav tsum paub xyuas tej uas neeg qhuabqhia? _____
3. Mathais 23 qhia hais txog tej uas Yexus cem cov Falixais thiab cov xibhwb uas qhia Vajtswv txoj kevcai. Peb faib tej zaj lus ntawd li cas? _____
4. Hnuv uas Yexus cem lawv phim rau hnuv twg? _____
Thaum ntawd lawv nyob qhovtwg? _____
5. Mathais 23.24 hais txog tej lus pivtxwv uas Yexus qhia. 2 lo lus nramqab no piv txog dabtsi?
 - a. Yoov me me? _____
 - b. Tus ntshuav? _____

Feem D.

1. Koj yuav paub xyuas Vajtsww txojlus saib zaj uas yug Yexus yog li cas.
2. Koj yuav paub siv Vajtsww txojlus ntsuas saib yam twg muaj nujnqi yam twg tsis muaj, thiab saib koj lub neej puas haum Vajtsww siab.
3. Koj yuav paub qhia 3 yam uas cov Falixais thiab cov Xadukais ua kom sawvdaws pom hais tias, lawv coj Vajtsww txoj kevcai nruj heev. Thiab paub vim li cas lawv ua 3 yam ntawd.
4. Koj yuav paub lub ntsiab tseemceeb hauv Mathais 23.1-36. Thiab paub qhia 6 qhov hauv zaj ntawd uas cov Falixais qhia yuamkev. Koj yuav paub sib tham txog tej haujlwm zoo uas cov Falixais ua npog lawv lub siab phem.
5. Koj yuav paub qhia ib zag hais txog qhov uas cov neeg Yudais ntxub Yexus. Thiab qhia ib zag hais txog qhov uas Yexus hlub cov neeg Yudais.
6. Koj yuav paub hais tias, vim li cas neeg muaj lub siab ywjfab ywjfwj, thiab neeg yuav tsum ua dabtsi lawv lub siab thiaj tus, tsis ywjfab ywjfwj lawm.
7. Koj yuav paub ntuas tus ntseeg uas chim sai thiab pab nws paub tswj nws lub siab, thiab paub coj nws lub neej kom lwm tus paub hais tias, Vajtsww hlub lawv.

Zaj 9

Txoj kevcai paub xyuas Vajtswv txojlus

Hnub no wb yuav kawm txoj kevcai paub xyuas Vajtswv txojlus. Koj cia li xub rov qab xyuas tej txoj kevcai kawm Vajtswv txojlus uas koj twb kawm los lawm.

109. 1 Thaum wb kawm zaj 8 koj pom hais tias, yog yus paub xyuas cov xibhwb tej lus qhuabqhia yus yuav paub tej uas tseeb, thiab tej uas tsis tseeb. Yus yuav tsum ua tib zoo xav zoo zoo yus thiaj paub siv txoj kevcai no kawm Vajtswv txojlus. Vim li cas yus yuav tsum paub xyuas yam ub yam no? Kom yus paub tej uas _____ thiab tej uas _____.

109. 2 Koj twb kawm 6 txoj kevcai kawm Vajtswv txojlus los lawm.

- Vajtswv txojlus _____ li cas.
- Vajtswv txojlus _____ li cas.
- Vajtswv kom peb _____.
- Muab Vajtswv txojlus los _____.
- Muab Vajtswv txojlus _____ ua tej feem.
- Paub _____ Vajtswv txojlus.

109. 3 Thaum yus paub xyuas yam ub yam no, yus thiaj yuav paub hais tias, ib yam txawv ib yam li cas. Yus cov ntseeg yuav tsum paub xyuas yam ub yam no, yus thiaj paub tej uas tseeb thiab tej uas tsis tseeb. Yog yus paub xyuas yam ub yam no, yus yuav paub hais tias, yam twg muaj nujnqis, yam twg tsis muaj nujnqis.

Koj cia li xyuas tej lus nramqab no saib nqi twg phim rau tus uas paub xyuas hais tias, tus dev zoo li cas?

- ___ Tus uas hais tias, Kuv muaj ib tug dev tom tsev
- ___ Tus uas hais tias, Tus dev tom tsev nloog lus kawg li
- ___ Tus uas hais tias, Kuv tsis nyiam yug dev tom tsev.

109. 4 Muaj qee yam uas yoojyim paub xyuas, yus yeej paub hais tias, zoo lossis phem. Tiamsis muaj qee yam tsis yoojyim paub xyuas xws li -

- Cov Falixais ua dabtsi lawv thiaj npog qhov uas lawv ntxias tej pojntsuam tug los yuav? Lawv _____
- Yexus pom cov Falixais ua li ntawd Yexus paub _____ hais tias, cov Falixais lam ua txuj kom sawvdaws qhuas lawv xwb.

109. 5 Txij thaum Adas ua txhaum txog niajnub nimno neeg siv tsis tau lub tswvyim zoo uas Vajtswv pub rau lawv rau qhov txojkev txhaum ua rau nws lub hlwb tsausnti lawm. Yaxayas 5.20 hais tias, "lawv hais tias, qhov phem yog qhov zoo, thiab qhov zoo yog qhov phem."

- Yog li ntawd neeg tsis paub yam twg _____ yam twg _____.

b. Nws tsis paub li ntawd twb yog vim txojkev _____ ua rau nws lub hlwb tsausnti lawm.

109. 6 Peb txawj xav yuamkev. Koj cia li xyuas 2 txog kab nramqab no

A. <—————>

B. >—————<

a) _____ kab A luv dua kab B

b) _____ 2 kab ntev sib luag zog

109. 7 Yog yus ib nyuag saib 2 kab ntawd, yus yeej xav hais tias, kab A luv dua kab B. Koj ua dabtsi koj thiaj paub hais tias, tsis zoo li koj xav? Ua tib zoo _____.

109. 8 Vim txojkev txhaum twb ua rau yus lub hlwb tsausnti lawm, yus yuav tsum muaj ib yam dabtsi uas yus siv tau ntsuas saib yam twg zoo, yam twg phem. Neeg yuav tsum niajnhub ntsuas yam ub yam no xws li -

Qhov deb. Yus ntsuas kilaumev

Sijhawm. Yus saib lub teev

Qhov kub. Yus saib lub ntsuas kub thiab tsuas txias

Yog yus xav paub hais tias, tej nqi uas yus sau teb hauv phau RKT, tej ntawd puas yog lossis tsis yog, yus cia li xyuas tej _____ yus thiaj paub.

109. 9 Yog yus yuav paub xyuas yam ub yam no, yus yuav tsum muaj ib yam tseemceeb yus thiaj ntsuas tau. Xws li- yog yus xav paub hais tias, ib lub moos nrug ib lub moos deb li cas, yus yuav tsum suav saib muaj pestsawg _____.

109.10 Yog yus xav paub hais tias, tus ntseeg lub neej haum Vajtswv siab lossis tsis haum, yus yuav tsum siv dabtsi los ntsuas? _____

109.11 Vajtswv phau ntawv qhia txhua yam tsav txhij txhua, yus thiaj paub xyuas yus lub neej saib zoo li cas.

Thaum koj kawm RKT phau 1, koj kawm hais tias, tus hluas nkauj uas tsis tau deev dua hluas nraug yog tus uas yug Yexus. Koj cia li rov qab nyeem Mathais 1.18-25, koj mam li teb tej qhov nug.

a. Nqi twg qhia tseeb hais tias, Yauxej tsis yog Yexus txiv? Nqi _____

b. Yauxej ua dabtsi qhia hais tias, nws tsis yog Yexus txiv? Nws yuav tso _____

109.12 Zaj ntawd qhia ib qho tseemceeb ntxiv hais tias, Vajtswv tus Ntsujplig ua rau Maivliag xeebtub.

a. 2 nqi twg qhia li no? Nqi _____ thiab _____

b. Nqi twg qhia hais tias, ib tug hluas nkauj uas tsis tau deev dua hluas nraug yog tus uas yug Yexus? Nqi _____

- 109.13 Yus pom hais tias, Vajtswv txojlus qhia tseeb tseeb hais tias, Vajtswv tus Ntsujplig ua rau Maivliag xeebtub, thiab qhia hais tias, Maivliag yog ib tug hluas nkauj uas tsis tau deev dua hluas nraug. Yus siv Vajtswv txojlus los ntsuas zaj no yus thiaj paub qhovtseeb. Txawm yog cov neeg tsis ntseeg lawv qhia zaj uas Yexus yug hauv ntiaj teb no txawm li koj qhia los puamchawj, koj yuav tsum siv Vajtswv phau ntawv ntsuas koj thiaj paub qhovtseeb. Vajtswv phau ntawv qhia hais tias,
- Yauxej tsis yog Yexus _____.
 - Vajtswv yog Yexus Txiv rau qhov Vajtswv tus _____ ua rau Maivliag xeebtub thiab Maivliag yeej yog ib tug hluas nkauj uas tsis tau deev dua hluas nraug.
- 109.14 Niajnub nimno muaj tej neeg uas muaj npe hauv pawgntseeg, lawv tsis ntseeg hais tias, Maivliag yog tus hluas nkauj uas tsis tau deev dua hluas nraug, thiab tsis ntseeg hais tias, Vajtswv tus Ntsujplig ua rau Maivliag xeebtub. Yog yus siv Vajtswv phau ntawv los ntsuas zaj no, yus yuav paub tseeb hais tias, cov neeg uas tsis ntseeg li ntawd -
- Lawv tsis tau siv _____ los ntsuas saib zaj no puas tseeb lossis tsis tseeb.
 - Vajtswv phau ntawv qhia li cas hais txog zaj no? Vajtswv tus _____ ua rau Maivliag xeebtub, thiab Maivliag yog ib tug hluas nkauj uas tsis tau deev dua _____.
 - Zaj no nyob qhovtwg hauv phau Mathais? Mathais _____.
- 109.15 Tej zaj uas koj kawm hauv Vajtswv phau ntawv yuav pab koj paub xyuas tej zaj tseemceeb thiab paub tej uas koj yuav tsum koj, koj lub neej thiaj haum Vajtswv siab. Tej zaj uas Vajtswv phau ntawv tsis tau qhia koj yuav tsum -
- ___ Vamkhom koj lub tswvyim
 - ___ Nrhiaiv saib koj pojkoob yawmtxwv thaum ub qhia li cas
 - ___ Nloog tej uas neeg kawm paub lawm qhia, koj thiaj yuav muaj tswvyim heev ntxiv ua Vajtswv txoj haujlwm.
- 109.16 Yus cov uas ua Vajtswv txoj haujlwm yus yuav tsum paub xyuas tej uas yus qhia saib puas raws li Vajtswv _____ tiag. Tiamsis txoj kevcai kawm Vajtswv txojlus, yus cia li xyuas tej uas yus kawm hauv tej phau RKT los tau, lossis tej phau ntawv uas cov xibhwb sau pab yus paub ua Vajtswv txoj haujlwm los tau.
- 109.17 Tus twg uas sau nramqab no paub xyuas nws tej haujlwm?
- ___ Tus saib xyuas cov ntseeg uas ua tib zoo npaj Vajtswv txojlus tseg rau hnuv uas nws qhia cov ntseeg, nws tsis cia li qhia tej uas nws lam xav xwb.
 - ___ Tus saib xyuas cov ntseeg uas txhobtxwv tseg ib lub sijhawm tseg ntsuas saib nws tej haujlwm puas tawg paj txi txiv tiag
 - ___ Tus saib xyuas cov ntseeg uas xav xav paub Vajtswv thiab tej uas Vajtswv txojlus qhia heev zuzus, nws thiaj niajnub kawm thiab niajnub thov Vajtswv pab nws.
 - ___ Tus uas qhia Vajtswv txojlus, nws niajnub xyuas saib cov neeg kawm puas totaub zoo. Yog lawv tsis totaub nws rov qab qhia dua.

- e) ___ Tus saib xyuas cov ntseeg uas zoo siab thaum cov ntseeg nyiam nloog nws tej lus qhuabqhia, tiamsis nws tsis xyuas cov ntseeg lub neej saib puas tau hloov vim lawv nloog lus qhuabqhia lossis lawv lub neej zoo li qub xwb.
- f) ___ Tus uas kawm RKT nws kawm ib zag tas nws rov xyuas zaj ntawd saib nws puas tau xyaum ua raws li tej uas nws kawm los lawm.

- 109.18 a. Thaum yus xav paub tej zaj tseemceeb uas cov ntseeg ntseeg thiab tej zaj uas pab cov ntseeg coj lub neej haum Vajtswv siab yus yuav tsum nrhiav tej zaj ntawd qhovtwg? Hauv _____
- b. Yog yus xav paub txoj kevcai kawm Vajtswv txojlus thiab tej kevcai uas yuav pab yus ua Vajtswv txoj haujlwm, yus yuav tsum nrhiav tej zaj ntawd hauv tej phau RKT los tau, hauv tej ntawv uas cov xibhwb sau los tau.
- 109.19 Yog yus xav paub xyuas zaj uas qhia hais tias, Yexus muaj Vajtswv tus yam txwv thiab muaj neeg tus yamntxwv yus yuav tsum siv _____ los ntsuas yus thiaj paub tseeb.
1. Tej phau RKT qhia rau yus paub xyuas tej zaj tseemceeb hauv Vajtswv phau ntawv thiab tej zaj uas qhia kom cov ntseeg paub coj lawv lub neej haum Vajtswv siab saib zoo li cas.
 2. Thiab kom yus paub xyuas tej haujlwm uas yus ua saib xyuas cov ntseeg saib zoo li cas. Yog yus paub xyuas li no, yus yuav txawj kho tej uas tsis tshua zoo pestsawg thiab txawj ua kom yus tej haujlwm hajyam tawg paj txi txiv heev dua li qub.

Tej lus twv Zaj 9

1. Vim li cas neeg tsis tshua paub hais tias, yam twg zoo, yam twg phem?

2. Cov ntseeg yuav tsum nrhiav qhovtwg lawv thiaj paub xyuas tej zaj tseemceeb thiab tej zaj uas qhia kom cov ntseeg paub ua lawv lub neej haum Vajtswv siab?

3. Nplihees Yas (Brigham Young) uas yog thawj tug xibhwb uas qhia Maumees (Mormon) txoj kevcai, nws qhia hais tias, Maivliag uas yog tus hluas nkauj uas tsis tau deev dua hluas nraug yog tus uas yug Yexus, tiamsis nws qhia hais tias, Yexus txiv yog Adas thiab Adas yog Vajtswv. Koj cia li xyuas Mathais 1.18-25, koj mam li sau hais tias, Nplihees Yas (Brigham Young) qhia tsis tseeb li ca? _____

4. Peb yuav tsum siv txoj kevcai kawm Vajtswv txojlus twg peb thiaj paub hais tias, tej xibhwb uas qhia Vajtswv txojlus, lawv qhia tseeb lossis qhia tsis tseeb? _____
5. Koj yuav tsum ua dabtsi koj thiaj paub ntsuas tej haujlwm uas koj niajnub ua pab cov ntseeg?

6. Cov neeg uas qhia Yehauvas txoj kevcai lawv qhia hais tias, Yexus tsis yog Vajtswv, nws yog tus thawj tubtxib saumntuj npe hu ua Mikhayees. Koj cia li xyuas tej nqi uas koj twb sau lawm hauv Mathais phau ntawv tom kawg koj mam li sau ob peb lo lus qhia hais tias, cov neeg uas qhia Yehauvas txoj kevcai lawv qhia tsis tseeb li cas? _____

Zaj 10 Yexus hlub cov neeg uas nyob hauv Yeluxalees.

Koj twb kawm los lawm hais tias, yus yuav tsum muab yus lub hlwb, tej tswvyim thiab tej uas yus xav tagrho huv tibi rau Yexus kav. Hnub no koj yuav xyuas neeg lub siab saib zoo li cas. Niajhnub nimno neeg txhawj yam ub yam no heev dua yav tag los lawm. Yog li ntawd tus uas saib xyuas cov ntseeg yuav tsum paub pab cov ntseeg kom txhua leej muaj lub siab tus, thiab paub cia siab ntsoov rau Vajtswv. Yog cov ntseeg paub li ntawd lawm, lawv yuav txawj pab tej neeg zejzrog uas niajhnub nyuajsiab ntshov plawv.

110. 1 Zaj 6 qhia txog Vajtswv txojlus nqi uas tseemceeb dua ntais huv tibi. Yus pom hais tias, neeg muaj lub hlwb, lub siab thiab lub dag lub zog. Nqi ntawd hais tias, yus yuav tsum nloog Vajtswv lus kawg siab kawg ntsws, kawg plab kawg plawv. (Mathais 22.37) Thiab Lukas 10.27 hais ib los ntshov hais tias, "kawg yus lub _____ lub _____. Ib yam li hais tias, tagrho yus lub neej huv tibi.

110. 2 Hnub 3 thaum tsauntuj Yexus nkees rau qhov cov neeg Yudaic cov thawj tawmtsam nws thiab pheej nug yam ub yam no tag hnub. Thaum kawg Yexus cem lawv vim lawv yog cov niag neeg ntsejmuag ncaj siab nkhaus. Yexus tabtom taug kev rov qab mus so hauv lub moos Npethanias, nws txawm nres pem roob ntoo ntsej tig los saib lub nroog Yeluxalees.

Nyeem Mathais 23.37-39. Tej lus uas Yexus hais no qhia rau yus paub hais tias, Yexus muaj lub siab _____ cov neeg uas nyob hauv lub nroog Yeluxalees.

110. 3 Koj cia li xyuas tej lus nramqab no, koj mam li sau tus cim ✓ no rau tej lo lus uas phim rau yus lub siab.

- | | |
|-------------------|--------------------------------|
| a) ___ chim | e) ___ paub yus kev txhaum |
| b) ___ ntshai | f) ___ tsis txhawj |
| c) ___ hlwb | g) ___ tej uas yus xav |
| d) ___ kawm ntawv | h) ___ tej uas yus tsis totaub |

110. 4 Yog neeg tsis muaj lub siab, neeg yuav zoo li tej lub tshuab kaw suab xwb. Yog yus kaw tej zaj nkauj hauv lub tshuab ntawd, lub tshuab tsis txawj paub kho siab lossis zoo siab. Vajtswv pub yus muaj siab, muaj ntsws, yus thiaj ua tau yus lub neej raws li Vajtswv tus yamtxwv thiab raws li Vajtswv lub siab nyiam.

- a. Thaum Vajtswv tsim neeg muaj siab, muaj ntsws tej no _____ kawg nkaus.
b. Tiamsis thaum neeg ua _____ lawm neeg lub siab, lub ntsws tsis zoo li qub lawm.

110. 5 Niajhnub nimno neeg pheej txhawj yam ub yam no, lawv thiaj muaj lub siab ywjfab ywjfwj. Muaj coob leej txawm cia li xyaum haus yajyeeb, txhaj yeebdawb, haus cawv li ub li no saib puas yuav ua rau lawv tsis nco lawv txojkev nyuajsiab. Ib txhia neeg pheej txhawj heev kawg li lawv thiaj muaj mob lossis lawv cia li vwm lawm. Muaj li no vim neeg lub _____ tsis zoo li qub lawm.

110. 6 Yus tej kev txhaum ua rau yus lub _____ tsis zoo li qub, heev dua li ua rau peb lub hlwb tsis zoo li qub.
110. 7 Yus yuav tsum cia Vajtswv kav tagnrho yus lub siab, lub ntsws huv tibsi. Yexus qhia kom yus nloog Vajtswv lus kawg siab, kawg ntsws, kawg plab, kawg plawv. Mathais 23.37 qhia rau yus paub hais tias, Yexus thiab cov neeg uas nyob hauv lub nroog Yeluxalees muaj lub siab zoo li cas.
- Leejtwg muaj lub siab phem? Cov neeg uas nyob hauv lub nroog _____
 - Leejtwg muaj lub siab hlub? _____
 - Cov neeg uas nyob hauv lub nroog Yeluxalees lawv ntsub cov xibhwb cev Vajtswv lus lawv thiaj ua dabtsi? Lawv muab cov xibhwb cev Vajtswv lus _____ thiab muab _____ txawb cov tubtxib uas Vajtswv txib los qhia sawvdaws.
 - Vim Yexus hlub cov neeg ntawd heev, Yexus thiaj xav ua dabtsi? Nws xav muab lawv los _____ ib yam li tus pojqaib cuab nws cov _____ los nkaum hauv nws _____.
110. 8 Muaj qee zaus neeg chim heev rau qhov lawv ntshai. Tiamsis qhov uas neeg ntsub luag qhov ntawd ua rau neeg chim, ntshaw luag tug, muaj siab hlob li ub li no. Cov neeg uas nyob hauv lub nroog Yeluxalees lawv ntsub Yexus heev, lawv ua phem ywj lawv siab. Yexus yeej paub li no Yexus thiaj cem cov neeg Yudais cov thawj hauv lub Tuamtsev.
- Muaj neeg tua leejtwg ntawm lub Tuamtsev thiab lub rooj uas cia qhovtxhia chaw pub rau Vajtswv kis nruabnrab? _____
 - Yog li ntawd yus thiaj paub hais tias, cov neeg uas ua li ntawd lawv yog cov neeg uas nyob hauv lub nroog _____
110. 9 Nyeem Yauhas 8.58-59. Muaj zaj xwm no thaum sawvdaws ua txoj kevcai ua tsev phebsub tas. Yexus hais tias, "puag thaum tseem tsis tau yug Anplaham kuv yeej xub nyob lawm". Thaum Yexus hais li ntawd tas, cov neeg Yudais txawm ua li cas? _____
_____ yuav _____
- 110.10 Nyeem Mathais 24.1-2. Yexus qhia ua ntej hais txog qhov uas lub Tuamtsev yuav puastsuaj tas. Yus paub hais tias, Vajtswv yeej yuav rau txim li ntawd rau cov neeg Yudais, tiamsis qhov uas cov neeg Yudais pheej ntsub luag thiab lawv tsis cia Vajtswv kav lawv lub siab, qhov ntawd ua rau tej lus uas Yexus qhia tseg tiav tiag.
- Tej lus uas Yexus qhia tseg hauv Mathais 24.2 tiav thaum xyoo twg? _____ A.D.
 - Haijneeg twg tej tubrog ua li ntawd? Cov tubrog _____
 - Tus thawjrog twg kom lawv ua? _____
 - Niajhnub nimno lub Tuamtsev qhov uas tseem seem nyob yog dabtsi? Ib qho ntsayeej uas sawvdaws hu hais tias, ntsayeej _____.
- 110.11 Mathais 23.37-39. Yus paub hais tias, Yexus txawj nyuajsiab thiab txawj mob siab vim luag pheej ua phem thiab tsis nloog Vajtswv lus, tiamsis Yexus cia Vajtswv kav tagnrho

nws lub siab, lub ntsws huv tibi Yexus thiaj tsis ntxub luag thiab tsis chim rau luag.

- a. Yexus xav pab cov neeg Yudais vim nws hlub lawv heev, Yexus thiaj xav ua dabtsi? Muab lawv los _____ ib yam li tus pojqaib cuab nws cov _____ los nkaum hauv nws _____.
- b. Lo lus ntawd yog lus pivtxwv. Lub ntsiab txhais li cas? Yexus xav _____ lawv kom lawv dim lawv lub txim.

110.12 Tus uas cia Vajtswv kav tagnrho nws lub siab, tus ntawd lub siab zoo li cas?

- a) ___ ruaj khov b) ___ pheej hloov
c) ___ ntxub luag

110.13 Yus yuav tsum cia Vajtswv kav tagnrho yus lub siab, yus lub siab thiaj tsis ywjfab ywjfwj. Yus yuav tsum nco ntsoov 2 Kaulithaus 5.7 uas qhia yus kom yus _____ rau yus tus Tswv Yexus. Txawm yog yus lub qhovmuag tsis pom nws los yus paub hais tias, nws muaj sia nyob, yus thiaj cia siab rau nws. Yog yus ua li ntawd yus lub neej yuav khov kho.

110.14 Cov neeg uas nyob hauv lub nroog Yeluxalees, lawv tsuas cia siab rau tej uas lawv qhovmuag pom xwb. Thaum lawv pom Yexus caij tus menyuum zag mus hauv lub nroog Yeluxalees, lawv zoo siab lees yuav nws ua lawv tus vajntxwv. Tiamsis tau ob peb hnuv tomqab ntawd, thaum lawv pom lawv cov thawj muab Yexus khi coj mus rau cov nomtswv Loo txiav txim, cov pejxeem txawm hloov siab tsis lees yuav Yexus lawm.

Qhov no laub, qhia rau yus pom tseeb hais tias, yog Vajtswv tsis kav tagnrho yus lub siab, yus lub siab yuav ywjfab ywjfwj tsis ruaj tsis khov. Cov neeg ntawd tsuas cia siab rau tej uas lawv _____ pom xwb.

110.15 Txawm yog cov ntseeg los, muaj qee leej lawv coj lawv lub neej raws li tej uas lawv qhovmuag pom xwb. Yog lawv tau zoo lawv kajsiab nyob, yog lawv muaj mob lossis lawv muaj teebmeem, lawv txawm nyuajsiab. Cov neeg ntawd tseem tsis tau cia Vajtswv kav lawv lub siab, lub ntsws thiab lawv lub neej huv tibi. Yus yuav tsum cia siab ntsoov hais tias, Vajtswv hlub yus kawg nkaus txhua hnuv txhua hmo, nws tsis hloov siab ib zaug li. Thaum yus cia siab li no, yus lub siab thiab lub neej yuav ruaj khov tsis ywjfab ywjfwj lawm.

- a. Cov neeg uas nyob hauv lub nroog Yeluxalees, lawv tsuas cia siab rau tej uas lawv _____ pom xwb.
- b. Yexus _____ ntsoov rau Vajtswv, nws thiaj coj nws lub neej haum Vajtswv siab.
- c. Tus ntseeg uas muaj lub siab _____ tus ntawd cia siab rau tej uas nws qhovmuag tsis pom.
- d. Tej neeg uas muaj lub siab ywjfab ywjfwj, lawv tsuas cia siab rau tej uas lawv _____ pom xwb.

110.16 Yus yuav tsum nco ntsoov hais tias, txawm yog Vajtswv kav yus lub siab los, lo lus ntawd

tsis tau txhais hais tias, yus yuav tsis chim, yus yuav tsis nyuajsiab lossis yus yuav tsis paub zoo siab ib zaug ntxiv. Tiamsis qhov uas Vajtswv kav yus lub siab, lub ntsws lub ntsiab txhais hais tias, yus yuav paub tswj yus lub siab, yus tsis pub yus lub siab tswj yus. Vajtswv tus Ntsujplig yuav pab yus _____ Yus lub siab, tsis pub yus lub siab _____ yus.

- 110.17 Vajtswv tsim yus muaj siab, muaj ntsws uas zoo kawg nkaus, tiamsis yus yuav tsum paub tswj lub siab, lub ntsws tsis txhob pub tej no ywjfab ywjfwj. Yus tus Tswv Yexus yeej paub nyuajsiab, zoo siab li ub li no.

Koj cia li nyeem tej nqi nramqab no koj mam li sau hais tias, Yexus muaj lub siab zoo li cas kom phim.

- a. Mathais 9.36 _____
 b. Mathais 21.12 _____
 c. Malakaus 3.5 _____ thiab _____
 d. Lukas 7.13 _____
 e. Lukas 10.21 _____
 f. Lukas 19.41 _____ thiab _____
 g. Yauhas 11.35 _____
 h. Yauhas 11.36 _____

- 110.18 Txhua tus neeg puavleej txawj paub zoo siab, nyuajsiab li ub li no, yus tsis txhob xav hais tias, tej no txhaum. Cov neeg twg yuav paub chim, paub nyuajsiab, paub ntshai, paub zoo siab?

- a) ___ tsuas yog cov neeg muaj txim thiaj paub xwb
 b) ___ Yexus paub
 c) ___ txhua leej paub
 d) ___ kuv paub

- 110.19 Thaum Yexus pom cov neeg ua lag ua luam hauv lub Tuamtsev, Yexus chim heev. Thiab thaum nws pom hais tias, cov neeg Yudais cov thawj ua ntsejmuag ncaj tiamsis lawv lub siab phem, Yexus cem lawv rau qhov nws chim. Txawm yog li ntawd los, yus pom hauv Mathais 23.37 hais tias, Yexus tseem _____ cov neeg uas nyob hauv lub nroog Yeluxalees kawg li.

- 110.20 a. Yus tsis txhob niajhnuv ntsia ntsoov tej uas ua rau yus nyuajsiab ntxhov plawv, yus yuav tsum ntsia ntsoov Yexus thiab _____ rau nws xwb.
 b. Tsimnyog koj thov Vajtswv pab koj _____ lwm leej lwm tus, txawm yog lawv ua phem rau koj los, koj xav ua koj lub neej rau lawv paub Vajtswv txojkev hlub.

- 110.21 Yog muaj ib yam dabtsi lossis ib tug twg ua rau koj chim, tsimnyog koj ua dabtsi koj thiaj tswj tau koj lub siab kom tsis txhob ua txhaum?

- a) ___ Koj cia li thov Vajtswv pab tus uas ua txhaum rau koj

- b) ___ Koj cim ntsoov tej uas tus ntawd ua txhaum rau koj, koj thiaj tsis xav ntsib tus ntawd
- c) ___ Koj txhobtxwm mus pab tus ntawd kom nws paub hais tias, koj tseem hlub nws
- d) ___ ua txuj yam li koj tsis chim
- e) ___ nco ntsoov hais tias, Vajtswv hlub koj heev kawg li, koj thiaj ua Vajtswv tsaug.

110.22 Yog koj niajnub nyuajsiab rau yam ub yam no tsimnyog koj ua dabtsi?

- a) ___ Ib sij xyuas tej uas ua rau koj nyuajsiab txhij txhua
- b) ___ Cia li mus xyuas koj tus phoojywg uas muaj mob lossis raug kev txomnyem saib koj puas yuav pab tau nws.
- c) ___ Ua Vajtswv tsaug vim Vajtswv twb foom koobhmoov npluamias rau koj lawm.
- d) ___ Tsis txhob ua Vajtswv txoj haujlwm saib puas yuav rov qab zoo siab, tomqab ntawd mam li ua.

Tsimnyog koj siv ib lub sijhawm thov Vajtswv kav tagnrho koj lub siab, lub ntsws, thiab thov nws pab koj koj lub neej zoo, lwm leej lwm tus thiaj yuav paub Vajtswv txojkev hlub.

Tej zaum koj nco tau ib zaug thaum koj chim heev lossis nyuajsiab heev, tiamsis thaum ntawd koj tsis tswj koj lub siab, koj thiaj ua rau lwm tus tu siab. Koj ua tib zoo xyuas saib thaum ntawd tsimnyog koj ua dabtsi thiaj zoo, lwm leej lwm tus thiaj yuav pom Vajtswv txojkev hlub. Koj npaj zaj no cia, koj mam li mus nrog cov kawm sib tham.

Tej lus twv Zaj 10

1. Thaum Vajtswv tsim neeg, neeg lub siab, lub ntsws zoo li cas? _____
Thaum neeg ua txhaum lawm, neeg lub siab thiaj zoo li cas? _____
Yog neeg tsis muaj siab, muaj ntsws neeg yuav zoo li cas? _____
2. Tus ntseeg yuav tsum ua dabtsi nws lub siab thiaj ruaj khov tsis ywjfab ywjfwj?

3. a. Cov neeg uas nyob hauv lub nroog Yeluxalees lawv ua dabtsi rau cov xibhwb cev Vajtswv lus? _____
b. Lawv ua dabtsi rau Yexus? _____
4. Txawm yog cov neeg Yudais cov thawj ntxub Yexus thiab ua phem rau nws los, Yexus xav ua dabtsi? _____
5. Koj cia li sau ob peb lo lus qhia hais tias, tsimnyog koj ua dabtsi koj lub siab thiaj tsis ywjfab ywjfwj thaum koj -
a. Chim _____
b. Nyuajsiab _____

Feem E

1. Koj yuav paub 2 zaj uas Yexus qhia thaum nws nrog nws cov thwjtim nyob pem roob ntoo ntseej, thiab paub hais tias, tej lus qhia ntawd nyob qhovtwg hauv Vajtswv phau ntawv.
2. Koj yuav paub 3 zaj lus pivtxwv uas Yexus qhia pem roob ntoo ntseej. Cov thwjtim nug 3 qho tiamsis Yexus qhia tej zaj lus pivtxwv teb 2 qho xwb.
3. Koj yuav paub muab Mathais 24:3-28 faib ua 3 feem qhia tej xwm uas yuav muaj los thaum ntiajteb kawg. Thiab paub hais tias, tej xwm ntawd yog dabtsi?
4. Koj yuav paub 2 zaj xwm uas qhia hais tias, twb txog sijhawm lub nroog Yeluxalees thiab lub Tuamtsev yuav puastsuaj. Koj yuav paub qhia lo lus uas hais tias, "*yam uas phem kawg nkaus*" hauv Mathais 24:15. yog li cas?
5. Koj yuav paub npaj lus qhuabqhia hais txog zaj uas Yexus yuav rov qab los zaum 2 raws li muaj lus hauv Vajtswv phau ntawv phau qub thiab phau tshiab. Koj yuav paub qhia tej no kom phim cov ntseeg thiab cov tsis ntseeg lub neej niajhnub nimno.
6. Koj yuav paub qhia lo lus "ib txhiab xyoo" raws li uas muaj hauv Tshwmsim 20: 1-6. Koj yuav paub nrog cov kawm sib tham txog tej uas cov xibhwb txhais tsis sib thoog, thiab paub qhia tej zaj xwm raws li cov xibhwb teeb tseg.
7. Koj yuav paub qhia zaj uas hais txog 10 tus hluas nkauj. Thiab koj yuav paub nrog cov kawm sib tham txog zaj ntawd lub ntsiab.

Zaj 11. Lub sijhawm ntiajteb yuav kawg

111. 1 Hnub 3 thaum yuav tsausntuj Yexus mus pem roob ntoo ntseej. Yexus cov thwjtim los cuag nws, nws qhia lawv. Yexus tej lus qhia no nyob hauv Mathais tshooj 24 thiab 25.
- Yexus qhia nws cov thwjtim saum lub roob twg? Lub roob _____
 - Mathais sau Yexus tej lus qhia ntawd rau hauv nws phau ntawv tshooj twg? Tshooj _____ thiab _____

111. 2 Yexus tej lus qhia pem roob ntoo ntseej yog nws teb tej uas cov thwjtim nug nws. (Mathais 24:3) Lawv nug hais tias -
- Thaum twg mam li muaj tej no?
 - Yuav muaj yam twg qhia rau lawv paub hais tias, twb txog lub sijhawm Yexus yuav rov qab los?
 - Yuav muaj yam twg qhia rau lawv paub hais tias, twb txog lub sijhawm ntiajteb yuav kawg?

Thawj los uas cov thwjtim nug Yexus hais txog tej uas Yexus nyuamqhuav hais tas (24:2).

- Cov thwjtim nug dabtsi? _____ mam li muaj tej no.
 - Yexus nyuamqhuav hais txog zaj xwm dabtsi? Lub _____ yuav puastsuaj.
111. 3 Cov thwjtim nrog Yexus zaum saum lub roob ntoo ntseej lawv ntsia pom lub nroog Yeluxalees sab tim lub kwjha Khedoos. Tej zaum yog vim lawv pom lub Tuamtsev lawv thiaj nug Yexus hais txog lub sijhawm uas lub Tuamtsev yuav puastsuaj. Yexus tsis tau teb lo lus nug ntawd tamsid, tiamsis nws teb 2 qho uas lawv nug nws ntxiv. 2 qho ntawd lawv nug dabtsi?
- Yuav muaj yam twg qhia rau lawv paub hais tias, twb txog lub sijhawm uas _____
 - Yuav muaj yam twg qhia rau lawv paub hais tias, twb txog lub sijhawm _____

111. 4 Yexus tej lus qhia hauv Mathais tshooj 24 thiab 25 hais txog dabtsi?

- ___ Qhia Txojmoo Zoo thoob qabntuj no
- ___ Qhia Vajtswv txojlus
- ___ lub sijhawm ntiajteb yuav kawg
- ___ lub sijhawm Yexus yuav rov qab los

111. 5 Mathais tshooj 25 hais txog 3 zaj lus pivtxwv uas Yexus qhia. Tej zaj no lub ntsiab ib yam nkaus li zaj uas nyob hauv Mathais 24. 3 zaj lus pivtxwv ntawd hais txog dabtsi?

- _____
- _____

111. 6 3 zaj lus pivtxwv ntawd yog li no -
1. Mathais 25:1-13 Kaum tus hluas nkaui.
 2. Mathais 25:14-30 Tus tswv muab nyiaj rau peb tug tubqhe.
 3. Mathais 25:31-46 Kev txiav txim thaum kawg, Yexus tej lus qhia pem roob ntoo ntsej hais txog dabtsi?

a. _____
 b. _____

111. 7 Koj cia li sau 3 zaj lus pivtxwv lub npe thiab sau hais tias 3 zaj ntawd nyob qhovtwg hauv tshooj 25.

1. _____ Mathais 25: _____
 2. _____ Mathais 25: _____
 3. _____ Mathais 25: _____

111. 8 Koj twb kawm los lawm hais tias, Yexus yog tus xibhwb cev Vajtswv lus, tus povthawj thiab tus vajtxwv. Nws ua txoj haujlwm twg uas phim rau tej lus nramqab no?

1. Nws qhia cov pejxeem kev txhaum rau Vajtswv? Tus _____
 2. Nws muab Vajtswv tej lus los qhia cov pejxeem? Tus _____
 3. Nws hloov Vajtswv chaw kav cov pejxeem? Tus _____

111. 9 Tus xibhwb cev Vajtswv lus muaj 2 yam haujlwm, Nws muab Vajtswv tej lus los qhia cov pejxeem thiab nws qhia tej xwm uas yuav muaj los yuav tomntej raws li uas Vajtswv qhia rau nws paub.

a. Tej lus uas Yexus qhia pem roob ntoo ntsej Yexus ua tus twg tej haujlwm?
 Tus _____
 b. Yexus ua tus xibhwb cev Vajtswv lus tej haujlwm rau qhov Yexus qhia tej xwm uas yuav muaj los _____

- 111.10 a. Yexus qhia tej uas yuav muaj los thaum ntiajteb kawg hauv Mathais 24 nqi twg? ____
 b. Yexus qhia zaj twg hauv Mathais 24:3-28? Tej xwm uas yuav muaj los thaum _____

- 111.11 Koj cia li ua tib zoo nyeem Mathais 24:3-28 koj mam li sau tej tsiaj ntawv uas nyob sabxis rau sablaug kom phim nws zaj.

a. ____ <u>Mathais 24:5</u>	A. Kev tshaib nqhis
b. ____ <u>Mathais 24:6</u>	B. Muaj neeg dag hais tias, lawv yog tus Mexiyas
c. ____ <u>Mathais 24:7</u>	C. Kev phem huam loj
d. ____ <u>Mathais 24:9</u>	D. Muaj cov xibhwb cuav
e. ____ <u>Mathais 24:11</u>	E. Kev tsimtxom
f. ____ <u>Mathais 24:12</u>	F. Txojmoo Zoo nrov ncha moo lug
g. ____ <u>Mathais 24:14</u>	G. Av qeeg
h. ____ <u>Mathais 24:24</u>	H. Yuav hnov suab ntaj suab riam ua rog.

Xuas tes sau: Koj cia li muab cwjmem xiav sau ib txog kab hauv qab tej xwm uas yuav los ntawd.

111.12 Tej xwm hauv nqi 6,8 thiab 14 yog tej uas yuav muaj los thaum ntiajteb tseem tsis tau kawg lossis thaum ntiajteb kawg? Thaum _____

111.13 Yus pom hais tias, tej xwm uas yuav muaj los thaum ntiajteb tseem tsis tau kawg muaj li no-

1. Tej uas hais txog Vajtsvw zaj.
2. Tej uas hais txog yam ub yam no uas Vajtsvw tsim.
3. Tej uas hais txog nomtswv txoj haujlwm thiab cov pejxeem lub neej.

Koj cia li sau 3 nqi pemtoj no kom phim rau tej lus uas sau nramqab no. Sau 1, 2 lossis 3.

- a. Av qeeg thiab kev tshaib nqhis? _____
- b. Suab ntaj suab riam ua rog thiab kev phem huam loj? _____
- c. Tej Mexiyas cuav, cov xibhwb cuav, luag tsimtxom cov ntseeg thiab Txojmoo Zoo nrov ncha moo lug thoob qabntuj? _____

111.14 Koj cia li rov qab sau tej xwm uas yuav muaj los uas hais hauv Mathais 24:3-28. Tsis txhob saib pemtoj, tiamsis xyuas tej no hauv phau Mathais los tau.

Nomtswv txoj haujlwm thiab cov pejxeem lub neej

1. _____
2. _____

Yam ub yam no uas Vajtsvw tsim

1. _____
2. _____

Vajtsvw zaj

1. _____
2. _____
3. _____
4. _____

Xuas tes sau: Koj cia li sau "Lub nroog Yeluxalees thiab lub Tuamtsev puastsuaj" rau saum Mathais 24:15.

111.15 Koj cia li muab Mathais 24:15-16 thiab Lukas 21:20-21 los sib piv. Yexus qhia rau nws cov thwjtim paub hais tias, yuav muaj 2 yam xwm thaum lub nroog Yeluxalees thiab lub Tuamtsev tabtom yuav puastsuaj. Lo lus uas hais tias, "yam uas phem kawg nkaus" yog yam uas sawvdaws ntxub. Raws li yus totaub lo lus ntawd hais txog tej dab tej nlom lossis tej neeg ua pe dab pe nlom. Zaj no nyob hauv phau Danias 9:27.

Cov neeg Yudais ntxub cov nomtswv Loo uas kav Palexatees tebhaws ntev loo. Thaum xyoo 66 AD cov neeg Yudais thiaj tawmtsam cov nomtswv Loo thiab sim saib puas yuav ntxeev tau cov nomtswv. Cov nomtswv chim heev lawv xav yuam cov neeg Yudais kom nloog lus thiab kom lawv tsis muaj hwjchim tawmtsam ib zaug ntxiv. Thaum xyoo 70 AD cov nomtswv txhib tubrog coob tuaj vij lub nroog Yeluxalees. Cov tubrog nyob ntawd thiab ntaus rog ib xyoos, lub nroog Yeluxalees thiaj puastsuaj tas huv tibsi.

- a. Vim li cas tubrog Loo tua lub nroog Yeluxalees? Vim cov neeg Yudais _____ cov nomtswv Loo.
 b. Xyoo twg lub Tuamtsev puastsuaj? _____ A.D.

111.16 Thaum cov neeg Yudais pib tawmtsam cov nomtswv Loo, cov neeg Yudais uas nyob txhua qhov thoob plaws hauv Palexatees tebhaws txawm tuaj nram Yeluxalees pab lawv haivneeg ntxeev cov nomtswv Loo. Twb yog vim muaj neeg coob heev nyob hauv nroog, tau tsis ntev tej zaubmov tsis txaus sawvdaws noj neeg thiaj tuag tshaib. Tsis yog li ntawd xwb, cov neeg Yudais muaj tej pab neeg uas nyob tsis sib haum, ib pab txawm tua ib pab. Thaum kawg cov tubrog Loo tua tau Yeluxalees tagnrho, cov neeg Yudais uas tuag lawm muaj 1,100,000 leej thiab cov tubrog Loo ntes tau 97,000 leej.

- a. Thaum cov neeg Yudais pib tawmtsam cov nomtswv Loo, cov neeg Yudais uas nyob txhua qhov thoob plaws hauv Palexatees tebhaws txawm ua li cas? Lawv tuaj nram _____.
 b. Vim lawv ua li ntawd txawm muaj teebmeem dabtsi? _____ tsis txaus noj.
 c. Tej pab neeg ua dabtsi kom thiaj muaj teebmeem ntxiv? Tej pab sib _____

111.17 Thaum cov tubrog Loo tabtom yuav ntaus Yeluxalees, Titau uas yog tus thawjrog cia cov pejxeem uas xav tawm hauv lub nroog mus lwm qhov lawv cia li mus tau, cov tubrog tsis ua li cas rau lawv. Cov neeg Yudais uas twb los ntseeg Yexus lawm muaj coob leej txawm tawm hauv lub nroog.

Koj cia li sau tus cim ✓ no rau tej lus nramqab no uas yog.

- a. _____ Muaj kev tshaib nqhis thiab muaj cov neeg Yudais uas sib tua hauv Yeluxalees lawv thiaj tua tsis yeej cov tubrog Loo.
 b. _____ Cov neeg Yudais uas ntseeg Yexus muaj coob leej tawm hauv nroog thaum cov tubrog Loo tseem tsis tau ntaus rog
 c. _____ Titau yog thawj tubrog uas coj cov tubrog tuaj ntaus Yeluxalees
 d. _____ Thaum cov tubrog ntaus Yeluxalees tsis muaj neeg coob tuag, tiamsis lawv raug luag coj mus ua cevqhev puag pem Axilias tebhaws.

111.18 Tej nqi hauv Vajtswv phau ntawv nramqab no qhia hais tias, tej xwm uas Yexus hais tias yuav muaj los twb muaj lawm tiag. Koj cia li muab tej tsiaj ntawv uas nyob rau sabxis los sau rau sablaug kom phim nws zaj.

- a) _____ Khaulauxais 1:6 A. Kev tshaib nqhis
 b) _____ CT 12:1-2 B. Av qeeg

- c) _____ 2 Petus 2:1
 d) _____ CT 21:38
 e) _____ CT 16:26
 f) _____ CT 11:28

- C. Txojmoo Zoo nrov moo lug thoob qabntuj
 D. Luag tsimtxom cov ntseeg
 E. Tej Mexiyas cuav
 F. Cov xibhwb cuav

Yus pom hais tias, tej lus uas Yexus qhia hais txog zaj uas lub Tuamtsev yuav puastsuaj twb tiav huv tibi. Thiab ntau zaj uas Yexus qhia hais txog lub sijhawm uas ntiajteb kawg twb tiav huv tibi. Tiamsis thaum yus kawm tej xwm uas yuav muaj los yav tomntej muaj dua ib qho tseemceeb uas yus yuav tsum kawm.

- 111.19 Koj twb kawm ntau zaj hauv Vajtswv phau ntawv phau qub uas tiav lawm thaum Yexus los hauv ntiajteb no. Tiamsis koj yuav tsum nco ntsoov hais tias, tej xwm uas cov xibhwb cev Vajtswv lus qhia tseg hais tias, yuav muaj los, ntau zaj muaj 2 lub sijhawm thaum tej lus ntawd yuav tiav. Ib lub sijhawm yog thaum tus xibhwb nyuamqhuav qhia tseg tau tsis ntev. Muaj ib lub sijhawm thaum tus xibhwb qhia tseg tau ntev loo mam li tiav.
- Thawj lub sijhawm yog thaum tus xibhwb cev Vajtswv lus nyuamqhuav qhia tseg tau _____ mam li tiav.
 - Zaum 2 yog thaum tus xibhwb cev Vajtswv lus qhia tseg tau _____ loo mam li tiav.
- 111.20 Nyeem Yaxayas 7:14. Yaxayas qhia rau vajntxwv Ahaj paub hais tias, cov tubrog Xilias yuav ntaus tsis yeej lub nroog Yeluxalees. Vajntxwv Ahaj yuav paub li no rau qhov Vajtswv yuav ua ib yam xwm tseemceeb rau sawvdaws pom. Yam xwm ntawd yog qhov uas ib tug hluas nkaug uas tsis tau deev dua hluas nraug yuav xeebtub thiab yuav yug ib tug _____
- 111.21 Nyeem Yaxayas 8:3-4. Thaum Yaxayas qhia li ntawd tas, tsis ntev -
- Leejtwg yug ib tug metub? Yaxayas tus _____
 - Leejtwg yog tus metub ntawd txiv? _____
- 111.22 Yaxayas tej lus uas nws qhia tseg twb tiav tau ntau xyoo tomqab ntawd.
- Tus hluas nkaug uas tsis tau deev dua hluas nraug yog leejtwg? _____
 - Leejtwg yog tus tub ntawd Txiv? _____
 - Tus metub ntawd npe hu li cas? _____
- 111.23 Tej xwm uas cov xibhwb cev Vajtswv lus qhia tseg muaj qee zaj muaj 2 lub sijhawm thaum tej lus ntawd yuav tiav.
- Thawj lub sijhawm yog thaum tus xibhwb cev Vajtswv lus nyuamqhuav qhia tseg tau _____ mam li tiav.
 - Zaum 2 yog thaum tus xibhwb cev Vajtswv lus qhia tseg tau _____ loo mam li tiav.
- 111.24 Yexus tej lus qhia hauv Mathais tshooj 24 nws qhia hais txog lub sijhawm uas lub Tuamtsev thiab lub nroog Yeluxalees yuav puastsuaj tas. Tiamsis nws qhia txog tej xwm uas yuav

muaj los thaum ntiajteb íseem tsis tau kawg uas yus niajhnub nimno pom.

a. Tej lus uas Yexus qhia tseg hauv Mathais tshooj 24 twb tiav thawj zaug thaum lub _____ thiab lub nroog _____ puastsuaj.

b. Tej lus uas Yexus qhia ntawd tiav zaum 2 thaum yus pom tej _____ uas yuav muaj los thaum ntiajteb tseem tsis tau kawg.

Tej lus twv Zaj 11

1. Thaum Yexus qhia tej xwm uas yuav muaj los thaum ntiajteb kawg, Yexus nyob pem roob twg?

2. Thaum Yexus nyob pem roob nws qhia ib zag lus ntxiv. Zaj ntawd hais txog dabtsi?
Zaj ntawd nyob hauv Mathais 2 tshooj twg? _____
3. 2 zag tseemceeb uas Yexus qhia pem roob ntoo ntseej hais txog dabtsi?
 1. _____
 2. _____
4. Koj cia li sau tej xwm uas muaj los thaum ntiajteb yuav kawg.
 - A. _____
 1. _____
 2. _____
 - B. _____
 1. _____
 2. _____
 - C. _____
 1. _____
 2. _____
 3. _____
 4. _____
5. Yexus hais txog 2 yam xwm twg uas qhia hais tias, twb yuav txog lub sijhawm uas lub Tuamtsev thiab lub nroog Yeluxalees puastsuaj?
 - a. (Mathais) _____
 - b. (Lukas) _____
6. Thaum cov neeg Yudais hais txog tej dab tej nlom lossis tej neeg uas pe dab pe nlom lawv hu yam ntawd li cas? _____
7. a. Thaum cov tubrog Loo pib yuav ntaus lub nroog Yeluxalees, cov neeg. Yudais coob leej txawm ua dabtsi? _____
 - a. Muaj 2 yam xwm dabtsi hauv Yeluxalees uas ua rau sawvdaus txomnyem heev kawg li?
 1. _____
 2. _____
 - c. Thaum cov tubrog Loo ntaus Yeluxalees yuav luag pestsawg leej tuag? _____

Zaj 12

Neeg Leejtub yuav los

Daim duab 13



Lawv kwv 2 yam dabtsi?

1. _____
2. _____

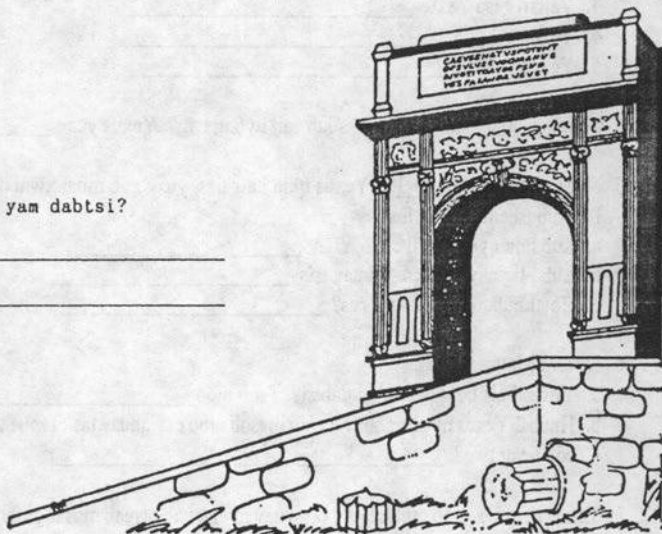

Hauv zaj 11 koj kawm tej uas Yexus qhia hais txog qhov uas lub nroog Yeluxalees yuav puastsuaj. Lub uas luag xuas pobzeb ua uas nyob rau sabxis no muaj npe hu ua Titauv lub.

Luag ua hauv lub nroog Loo nco txog thaum cov tubrog Loo ntaus yeej lub nroog Yeluxalees. Niajnub nimno lub ntawd nws tseem nyob nws li qub. Luag txaug tej daim duab rau 2 tug ncej sab hauv. Ib daim duab zoo li daim uas sau pemtoj no, nws hais txog cov tubrog Loo uas tabtom kwv 2 yam kub uas lawv muab tawm hauv lub Tuamtsev thaum lawv txeeb tau lub nroog Yeluxalees. Luag tsis tau sau lub thaj hlawv hmoov xyab.

112. 1 Hnub no koj yuav kawm tej lus uas Yexus qhia thaum hnub 3 yav tsausntuj.
 a. Tej lus qhia ntawd yus hu li cas? Tej lus qhia pem roob _____
 b. Zaj no nyob qhovtwg hauv Mathais? Tshooj _____ thiab _____
112. 2 Tej nqi twg hauv Mathias tshooj 24 hais txog -
 a. Tej xwm uas muaj los thaum ntiaj teb yuav kawg? Mathais 24: _____
 b. Tej xwm uas muaj los thaum Yexus yuav rov qab los? Mathais 24: _____
112. 3 Koj puas nco hais tias, Yexus yog Neeg Leegtub thiab yog Vajtswv tus Tub. Nws 5 lub caij nyoog yog dabtsi?
 1. Yexus _____
 2. Yexus _____
 3. Vajtswv tsa Yexus _____
 4. Yexus _____
 5. Yexus yuav _____
112. 4 Mathais 24:30 hais txog Yexus lub caij nyoog twg? Yexus yuav _____
112. 5 Nyeem Mathais 24:29-30. Yexus qhia hais tias, yuav xub muaj xwm dabtsi thaum Neeg Leejtub tseem tsis tau los?
 a. Lub hnub yuav ua li cas? Yuav _____
 b. Lub hli yuav ua li cas? yuav tsis _____
 c. Cov hnubqub yuav ua li cas? _____
112. 6 Nyeem Mathais 24:32.
 a. Yexus hais txog tsob ntoo dabtsi? Tsob ntoo _____
 b. Hnub 2 Yexus nyuamqhuav ua rau ib tsob ntoo cev qhuav tas. Tsob ntoo ntawd piv txog cov neeg twg? _____
112. 7 Yexus hais tias, tsob ntoo cev tej ceg yuav rov ntsuab ntsuab mos mos thiab pib hlav nplooj thaum tabtom yuav txog lub sijhawm uas Yexus rov qab los zaum 2. Lo lus ntawd piv txog qhov uas cov neeg _____ yuav rov qab los kav lawv teb lawv chaw. Tej lus qhia ntawd twb tiav thaum xyoo 1948. Cov neeg Yudais hu lawv teb lawv chaw hauv Palexatees tebchaws uas lawv kav ua Ixayees tebchaws.
112. 8 Yexus qhia hais tias, thaum Neeg Leejtub tseem tsis tau los yuav muaj tej xwm Tshwmsim ua ntej.

a. Yuav muaj xwm dabtsi saum nruab ntug?

1. Lub _____
2. Lub _____
3. Cov _____

b. Yam xwm dabtsi hauv Palexatees tebchaws twb tiav lawm? Cov neeg Yudais twb _____ lawm.

112.9 Yus paub hais tias, yeej yuav muaj ib hnuv twg thiab ib lub sijhawm twg Yexus yuav rov qab los. Tiamsis Mathais 24:36 qhia hais tias, tsis muaj leejtwg paub hnuv twg lossis lub sijhawm twg Yexus yuav rov los. Mathais 24:36 qhia tseeb tseeb hais tias, Tsis muaj leejtwg paub _____ ntawd thiab lub _____ ntawd.

Xuas tes sau: Tsuas muaj Leejtxiv tib leeg thiaj paub hais tias, hnuv twg thiab lub sijhawm twg Yexus yuav rov qab los. Koj cia li muab cwjmem ntsuab sau ib txog kab hauv qab Mathais 24:36

112.10 Yus txhobtxwm qhia zaj no txhij txhua rau qhov niajhnub nimno muaj neeg pheej qhia raws li lawv xav hais txog lub sijhawm uas Yexus yuav rov qab los. Yus yuav tsum nco ntsoov hais tias, Leejtxiv tib leeg thiaj paub lub sijhawm ntawd xwb, Yexus ntuas nws cov thwjtim li cas? (Mathais 24:44) Lawv yuav tsum _____.

112.11 Nyeem Mathais 24:45-51. Koj cia li sau tus A lossis tus B kom phim 2 nqi nramqab los.

- a) _____ Tus uas ywj nws siab ua txhaum rau qhov nws xav hais tias, tshuav ntev Yexus mam los.
- b) _____ Tus ntseeg uas npaj tseg rau hnuv uas tus Tswv Yexus yuav los.

A. Mathais 24:45-47

B. Mathais 24:48-51

112.12 Koj puas tau npaj tos Yexus rov qab los lossis koj tseem tsis tau nquag ua Vajtswv txoj haujlwm thiab koj tseem tsis tau koj lub neej haum Vajtswv siab peestsawg? Koj cia li nyob twjywm ib chim thiab ua tib zoo xyuas zaj no saib puas muaj tej yam uas koj yuav tsum kho rau. Yog koj nco ntsoov hais tias, tshuav tsis ntev Yexus yuav rov qab los, koj yuav tuav Vajtswv txoj haujlwm li cas, thiab koj yuav koj koj lub neej li cas koj thiaj hais tau hais tias, koj npaj txhij tos Yexus rov qab los? (koj cia li npaj zaj no tseg mam li mus nrog cov kawm sib tham)

112.13 Nyeem Mathais 24:37-39. Yexus hais txog tiam uas Nau-as nyob, Vajtswv tso nag hlob hlob los nyab ntiajteb. Vajtswv ua li ntawd rau txim rau cov neeg siab phem, tshuav Nau-as thiab Nau-as tsevneeg thiaj dim xwb. Nau-as yeej yog ib tug neeg ncajnnees uas koj nws lub neej haum Vajtswv siab.

- a. Sawvdaws ua dabtsi thaum dej tseem tsis tau nyab ntiajteb? Lawv ua _____ ua _____
ua _____ ua _____.

- b. Cov neeg ntawd puas xav hais tias, dej yuav nyab ntiajeb? Lawv _____
- c. Thaum dej nyab lawm cov neeg tsis ntseeg Vajtswv lawv txawm ua li cas? Lawv _____ tas huv tibsi.
- 112.14 Yexus qhia hais txog tiam uas Nau-as nyob rau qhov nws xav kom sawvdaws paub hais tias, thaum Yexus rov qab los cov neeg hauv ntiajeb no yuav zoo li tej neeg tiam uas Nau-as nyob (Mathais 24.37-39).
- a. Thaum Yexus rov qab los, nws yuav pom sawvdaws ua dabtsi? Lawv tabtom ua tej uas _____ ua.
- b. Tsimnyog Yexus yuav pom cov ntseeg ua dabtsi thaum nws rov qab los? Tabtom _____.
- 112.15 Nyeem Mathais 24.30. Koj cia li sau tus cim ✓ no rau tej nqi nramqab no uas yog. Thaum Yexus rov qab los zaum 2 -
- a) ___ nws tus Ntsujplig los xwb
- b) ___ nws yuav nrog huab nrog cua los
- c) ___ tsis muaj leejtwg pom nws
- d) ___ sawvdaws puavleej yuav pom nws thiab paub hais tias, nws twb los lawm.
- 112.16 Wb twb xyuas 2 zag tseemceeb uas hais txog qhov uas Yexus yuav rov qab los.
- a. Lo lus uas hais tias, tsuas yog Leejtxiv tib leeg xwb thiab paub lub sijhawm uas Yexus yuav los, lo lus ntawd nyob qhovtwg hauv phau Mathais? Mathais _____
- b. Tshooj twg thiab nqi twg qhia hais tias, thaum Yexus los txhua txhia haivneeg yuav pom nws? Mathais _____
- 112.17 Muab Mathais 24.31, 40-42 thiab 1 Thexalaunikes 4.16-17 los sib piv.
- a. Thaum Yexus rov qab los cov tubtxib saumntuj yuav ua dabtsi? Lawv yuav mus hu cov neeg uas Yexus tau _____ lawm los nyob ua ke.
- b. Cov ntseeg uas xub tuag lawm thaum Yexus tseem tsis tau los lawv yuav ua dabtsi? Lawv yuav _____ hauv qhovtuag los.
- c. Cov ntseeg uas tseem ua neej nyob thaum Yexus rov qab los, lawv yuav ua dabtsi? Lawv yuav ntsib tus _____ saum ib nta ntuj.
- 112.18 Zaj uas hais txog pab yaj thiab pab tshis qhia hais tias, yuav muaj xwm dabtsi thaum Yexus rov los? Vajtswv yuav _____ rau sawvdaws.
- 112.19 Nyeem 2 Petus 3.12-13. Zaj ntawd hais txog qhov uas Yexus yuav rov los thiab tej xwm uas yuav muaj thaum ntiajeb yuav kawg. Lo lus uas hais tias, "*Hnub uas Vajtswv yuav los*" uas nyob hauv nqi 12, yeej hais txog tagrho tej xwm uas muaj thaum ntiajeb yuav kawg, tsis hais qhov uas Yexus rov los los yog, tej xwm uas yuav muaj tomqab ntawd los yog. Petus qhia 2 yam xwm uas yuav muaj los (nqi 12-13).
- a) ___ lub ntiajeb yuav zoo li qub
- b) ___ lub ntuj thiab lub ntiajeb yuav puastsuaj

- c) ___ yuav muaj lub ntuj thiab lub ntiajteb tshiab
 d) ___ yuav muaj kev ncaincees xwb

112.20 2 Petus 3.12-13 qhia hais tias, thaum "hnuv uas Vajtswv yuav los" -

- a. Lub ntuj thiab lub ntiajteb yuav _____.
 b. Yuav muaj lub _____ thiab lub _____ tshiab.
 c. Yuav muaj kev _____.

112.21 Wb yuav rov qab xyuas tej uas koj kawm los lawm hais txog qhov uas Yexus yuav rov qab los. Tej zaj no nyob hauv Mathais 24.31,40-42, 1 Thexalaunikes 4.16-17 thiab 2 Petus 3.12-13. Petus hais txog hnuv uas Vajtswv yuav los.

Thaum ntawd lub ntuj thiab lub ntiajteb yuav _____ thiab yuav muaj lub ntuj thiab lub ntiajteb _____ uas muaj kev ncaincees. Yexus xub rov qab los mam li muaj tej xwm ntawd. Thaum Yexus rov qab los yuav muaj suab raj suab qeej tshuab nrov nrov, thiab cov _____ yuav mus txhua nrho plaub ceg kaum ntuj hu cov ntseeg los nyob ua ke. Cov ntseeg uas tuag lawm thaum Yexus tseem tsis tau los, lawv yuav sawv hauv qhovtuag, tomqab ntawd cov ntseeg uas tseem ua neej nyob lawv yuav mus ntsib tus Tswv saum ib nta ntuj. Tomqab ntawd Vajtswv yuav _____ rau neeg.

112.22 Vajtswv txojlus yeej qhia tseeb tseeb hais txog qhov uas neeg yuav pom Yexus thaum nws rov los, qhov uas neeg yuav sawv hauv qhovtuag, qhov uas cov ntseeg yuav ntsib tus Tswv saum ib nta ntuj, kev txiav txim thaum kawg thiab qhov uas yuav muaj lub ntuj thiab lub ntiajteb tshiab. Tiamsis tej xibhwb uas txhais Vajtswv txojlus lawv hais tsis sib thooj hais txog qhov uas lawv muab tej xwm ntawd teeb raws zaj.

Nyeem Tshwmsim 20.1-6. Tej nqi no hais txog ib lub sijhawm 5 zaug. Lub sijhawm ntawd yog dabtsi? _____

112.23 Qhov tseeb Tshwmsim 20.1-6 tsis yoojyim totaub. Qhov uas tej xibhwb hais tsis sib thooj twb yog vim nyias totaub nyias thiab nyias txhais nyias hais txog lub sijhawm uas yuav muaj tej xwm hauv nqi 1 txog nqi 6 ntawd.

- a. Vajtswv txojlus qhovtwg hais txog ib txhiab xyoo? Tshwmsim _____
 b. Tej nqi ntawd hais txog lub sijhawm twg 5 zaug? _____
 c. Vim li cas tej xibhwb hais tsis sib thooj txog zaj no? Rau qhov nyias teeb tej zaj xwm raws li nyias _____ lawm.

112.24 Tej xibhwb nyias txhais nyias rau qhov lawv tsis paub tseeb hais tias, yuav muaj tej xwm dabtsi ua ntej, muaj dabtsi tomqab. Tej uas neeg nyias hais nyias yog li no -

1. Yexus yuav xub rov qab los mam li muaj ib txhiab xyoo tomqab.
2. Thaum ib txhiab xyoo tag Yexus mam li rov los.
3. Lub sijhawm "ib txhiab xyoo" puas suav li niajnub nimno peb suav xyoo, lossis lo lus

ib txhiab xyoo piv txog lwm yam. Muaj cov xibhwb qee leej qhia hais tias, -

- a. Yexus yuav _____ rov qab los mam li muaj ib txhiab xyoo.
- b. Thaum ib txhiab xyoo _____ Yexus mam li rov los.
- c. Lo lus ib txhiab xyoo tsuas yog lus _____ hais txog lwm yam, tsis suav xyoo li peb niajhnub nimno suav.

112.25 Koj cia li sau hais tias, cov xibhwb txhais qhov uas Yexus yuav rov qab los thiab ib txhiab xyoo li cas.

1. _____
2. _____
3. _____

112.26 Cov xibhwb uas qhia hais tias, Yexus yuav xub rov los mam li muaj ib txhiab xyoo, lawv hais tias, ib txhiab xyoo ntawd yuav muaj kev ncajncees, ntiajteb yuav tiaj tus tsis ua tsov ua rog. Yexus yuav nyob hauv ntiajteb no thiab nws yuav kav ib puas tsav yam huv tibi. Thaum tas ib txhiab xyoo ntiajteb no yuav kawg.

a. Cov xibhwb no qhia hais tias, Yexus yuav ua dabtsi ib txhiab xyoo?

Nws yuav _____

b. Thaum ib txhiab xyoo tas yuav muaj xwm dabtsi? Lub ntiajteb no yuav _____

112.27 Koj cia li muab 3 nqi nramqab no teeb raws zaj kom phim tej uas cov xibhwb uas hais pemtoj no qhia.

- a) _____ Yexus yuav kav ntiajteb 1000 xyoo
- b) _____ Ntiajteb yuav kawg
- c) _____ Yexus yuav rov qab los

112.28 Koj rov qab sau tej xwm ntawd raws zaj.

1. _____
2. _____
3. _____

112.29 Cov xibhwb uas qhia hais tias, thaum ib txhiab xyoo tas Yexus mam li rov los, lawv hais tias, thaum ib txhiab xyoo ntawd yuav muaj neeg coob zujzws los ntseeg Yexus, yuav muaj kev ncajncees thiab ntiajteb no yuav tiaj tus tsis ua tsov ua rog. Tomqab ntawd Yexus mam li rov qab los.

a. Cov xibhwb ntawd qhia hais tias, Yexus yuav xub los mam li muaj ib txhiab xyoo, lossis thaum ib txhiab xyoo tas Yexus mam li rov los? Ib txhiab xyoo _____

Yexus mam li _____.

b. Thaum ib txhiab xyoo ntawd ntiajteb no yuav zoo li cas? _____ tsis ua _____ ua _____.

c. Thaum ib txhiab xyoo tas yuav muaj xwm dabtsi? _____

d. Tomqab ntawd yuav muaj xwm dabtsi? _____

112.30 Koj cia li muab 3 nqi nramqab no teeb raws zaj kom phim tej uas cov xibhwb uas hais pemtoj no qhia.

- a) _____ Yuav muaj neeg coob zujzus los ntseeg Yexus
- b) _____ Ntiajteb yuav kawg
- c) _____ Yexus yuav rov qab los

112.31 Koj rov qab sau tej xwm ntawd raws zaj.

- 1. _____
- 2. _____
- 3. _____

112.32 Cov xibhwb uas qhia hais tias, ib txhiab xyoo tsuas yog lus pivtxwv xwb, tsis tau suav xyoo li niajhnub nimno peb suav, lawv hais tias, yuav tsis muaj ib lub sijhawm uas muaj kev ncajnnees, ntiajteb yeej yuav tsis tiaj tus tsis muaj tsov muaj rog li lwm tus hais. Lawv hais tias, lo lus ib txhiab xyoo ntawd piv txog lub sijhawm uas cov ntseeg tawm mus qhia Txojmoo Zoo rau txhua haijneeg hauv ntiajteb no. Vim Yexus tuag saum ntoo khaublig thiab Vajtswv tsa nws sawv hauv qhovtuag rov qab los, lub sijhawm ntawd Ntxwngnyoog thiaj raug txim khi cia lawm. Tomqab ntawd Yexus yuav rov qab los thiab cov neeg uas tuag lawm yuav sawv hauv qhovtuag, yuav muaj kev txiav txim thiab ntiajteb yuav kawg, tej xwm no yuav muaj los thaum yuav tib lub sijhawm.

Cov xibhwb no qhia hais tias, thaum lub sijhawm uas cov ntseeg tawm mus qhia Txojmoo Zoo tiav lawm, yuav muaj ib lub sijhawm uas muaj 4 yam xwm. Koj cia li sau tus cim ✓ no rau 4 yam xwm ntawd kom phim.

- 1) _____ Yexus yuav rov qab los
- 2) _____ Sawvdaws yuav sawv hauv qhovtuag
- 3) _____ Muaj 1000 xyoo tiaj tus thiab muaj kev ncajnnees
- 4) _____ Ntxwngnyoog raug khi cia 1000 xyoo
- 5) _____ Yexus rov qab los tiamsis tsis muaj leejtwg pom
- 6) _____ Kev txiav txim thaum kawg
- 7) _____ Lub ntiajteb yuav kawg

112.33 Koj cia li sau 4 yam xwm uas yuav muaj thaum yuav luag ib lub sijhawm.

- 1. _____
- 2. _____
- 3. _____
- 4. _____

Koj yuav tsum nco ntsoov hais tias, tej pawgntseeg puavleej ntseeg tej xwm uas yuav muaj los raws li Vajtswv txojlus qhia tseg, tiamsis thaum lawv hais txog tej xwm ntawd, nyias teeb nyias zaj tsis sib thooj xwb. Txawm yog li cas los puamchawj, tsuas yog yus paub hais tias, tej xibhwb teeb tej zaj xwm li cas yeej zoo lawm. Tsis tsimnyog ib pawgntseeg nrog ib pawg sib cav txog zaj no. Yog cov ntseeg nyias npaj nyias lub neej tos hnub uas Yexus rov qab los yeej yuav zoo dua.

Tej lus twv Zaj 12

1. Tshooj twg thiab nqi twg qhia zaj uas Yexus yuav rov qab los zaum 2? Mathais _____
2. Thaum Neeg Leejtub tseem tsis tau los yuav muaj 3 yam xwm dabtsi saum nruab ntug?
 - a. _____
 - b. _____
 - c. _____
3. Tsuas muaj tib leeg paub lub sijhawm uas Yexus yuav rov qab los xwb. Tus ntawd yog leejtwg? _____
Tshooj twg thiab nqi twg hais li ntawd? Mathais _____
4. Lub sijhawm no yog lub sijhawm kawg nkaus. Yog li ntawd tsimnyog cov ntseeg ua dabtsi thaum lawv tos Yexus rov qab los? _____
5.
 - a. Hnub uas Yexus rov qab los yuav luag txhua leej yuav tabtom ua dabtsi? _____
 - b. Yexus hais txog tiam twg hauv phau qub thaum nws qhia tej uas sawvdaws tabtom ua? _____
6.
 - a. Hnub uas Yexus rov qab los, cov tubtxib saumntuj yuav ua dabtsi? _____
 - b. Cov ntseeg uas xub tuag lawm thaum Yexus tseem tsis tau los, lawv yuav ua dabtsi? _____
7. Koj cia li sau tej xwm uas yuav muaj los raws li tej xibhwb txhais.
 1.
 - a. _____
 - b. _____
 - c. _____
 2.
 - a. _____
 - b. _____
 - c. _____
 3.
 - a. _____
 - b. _____
 - c. _____
 - d. _____

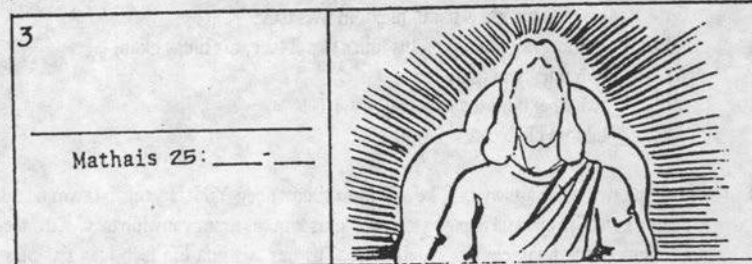

113. 1 Wb muab Mathais tshooj 25 faib ua 3 feem raws li tej zaj uas Yexus qhia pem roob ntoo ntseej. 3 zaj lus pivtxwv no puavleej qhia txog qhov uas Vajtswv los kav neeg lub siab.
- a. 7 hnuv kawg nkaus uas Yexus nyob hauv ntiaj teb no, hnuv 3 cov neeg Yudais cov thawj tawmtsam Yexus, thiab Yexus qhia tej lus pivtxwv hais txog qhov uas Vajtswv yuav los _____.
- b. Hnuv 3 ntawd thaum tsausntuj Yexus qhia 3 zaj lus pivtxwv ntxiv hais txog qhov uas Vajtswv yuav los _____.

Xuas tes sau: Koj cia li muab cwjmem liab los sau ib txog kab hauv qab lo lus "Vajtswv los kav neeg lub siab" hauv Mathais 25.1. Thiab hauv qab lo lus "vajtxwv" hauv

Mathais 25.34, 40 thiab hauv qab lo lus "*vajntxwv lub rooj*" hauv Mathais 25.31.

113. 2 Hnub no wb yuav xub xyuas thawj zaj lus pivtxwv hauv Mathais 25.

- Zaj ntawd hais txog dabtsi? _____
- Zaj ntawd nyob qhovtwg hauv phau Mathais? Mathais _____

113. 3 Nyeem Mathais 25.1-13. Yus yuav tsum paub cov neeg Yudaais tej kevcai thaum ub yus thiaj paub txhais zaj no. Nimno yus yuav xyuas lawv tej kevcai ua tshoob ua kos.

Raws li ib txwm cov neeg Yudaais ua tshoob thaum tsausntuj. Thaum pib ua kevcai tus nraugvauv yuav tsum ntoo ib lub kausmom uas muaj ntsis zoo li lub uas vajntxwv ntoo. Nws thiab nws cov npawg txawm cia li mus tom tus hluas nkauj uas nws yuav yuav lub tsev, tsis muaj leejtwg paub hais tias, lub sijhawm twg tus nraugvauv tuaj. Txawm yog tus hluas nkauj tsis paub lub sijhawm uas tus nraugvauv yuav tuaj los, nws twb ua tib zoo npaj tseg thiab hnab tsoos tshiab huv tibi tos nws. Thaum tus hluas nkauj thiab nws tsev neeg thiab nws cov vivncaus hnob tej neeg tom kev hu hais tias, "*Tus nraugvauv tuaj lawm lauj, cia li lawm tuaj tos nws*" sawvdaws txawm maj nroos tawm mus tos nws.

a. Raws li cov neeg Yudaais txoj kevcai lawv ua tshoob thaum -

- ___ tavsu
- ___ tsausntuj

b. Tus nraugvauv -

- ___ sau ib tsab ntawv xa tuaj qhia lub sijhawm nws yuav tuaj
- ___ nws tsis qhia lub sijhawm nws yuav tuaj
- ___ nws tos tus hluas nkauj tuaj tom nws tsev

c. Thaum tus nraugvauv tuaj txog tus hluas nkauj tsev, tus hluas nkauj -

- ___ twb mus lwm qhov lawm
- ___ twb npaj txhij tos nws tuaj
- ___ tabtom cheb tsev

113. 4 Thaum nkawv coj Vajtswv txoj kevcai raws li cov neeg Yudaais yeej ib txwm ua, nkawv nrog cov kwvtij neejtsa ua ib pawg taug kev mus tom tus nraugvauv lub tsev. Cov neeg uas nrog nkawv mus puavleej taws teeb mus. Tus uas tsis nqa lub teeb luag tsis pub nrog sawvdaws taug kev thiab tsis pub mus hauv tus nraugvauv tsev noj rooj tshoob.

a. Thaum nkawv coj raws li Vajtswv txoj kevcai nkawv nyob hauv -

- ___ lub tsev sablaj
- ___ tus nraugvauv tsev
- ___ tus hluas nkauj tsev

b. Cov kwvtij neejtsa uas taug kev -

- ___ lawv nrog nkawv mus tom tus nraugvauv tsev
- ___ txhua leej taws teeb
- ___ sawvdaws maub mus tom tus nraugvauv tsev rau qhov tsausntuj nti.

c. Tom tus nraugvauv tsev tsuas yog cov neeg uas taws _____ thiaj tau mus noj rooj tshoob.

113. 5 Wb rov qab xyuas cov neeg Yudais txoj kevcai ua tshoob ua kos. Lawv ua kevcai ua txij ua nkawm thaum _____. Lawv pib ua hauv tus _____ lub tsev mam li mus xaus tom tus nraugvauv lub tsev. Thaum tus nraugvauv tuaj nws tsis xub teeb ib lub sijhawm tseg hais tias, nws yuav tuaj lub sijhawm ntawd. Tiamsis cov neeg uas tos nws tom kev lawv pom nws tuaj lawv thiab qhia rau cov neeg hauv tsev paub hais tias, tus nraugvauv tuaj txog lawm. Tus _____ npaj txhij tos nws. Thaum nws hnov hais tias, tus nraugvauv tuaj lawm, nws txawm mus tom kev tos. Nkawv koj raws li _____ hauv tus hluas nkauj lub tsev, thiab tomqab ntawd nkawv nrog cov kwvtij neejtsa taug kev mus tom tus nraugvauv tsev noj rooj tshoob. Txhua leej uas nrog nkawv taug kev thiab mus noj tshoob nyias puavleej yuav tsum taws nyias _____ taug kev thiab mus hauv tus nraugvauv lub tsev.

Cov neeg Yudais tej kevcai uas peb xyuas no yuav pab peb totaub zaj lus pivtxwv kaum tus hluas nkauj lub ntsiab.

113. 6 a. Raws li zaj lus pivtxwv no qhia, cov neeg twg taws teeb nrog tus hluas nkauj tawm mus tos tus nraugvauv? _____
 b. 10 tus hluas nkauj ntawd yog neeg zoo li cas? 5 leeg _____
 5 leeg _____
 c. 5 leeg uas muaj tswvyim lawv ua dabtsi? Lawv npaj _____ nqa mus.
 d. 5 leeg tsis muaj tswvyim lawv tsis tau ua dabtsi? Lawv tsis npaj _____ mus.
 e. Vim li cas 10 leej tsaug zog? Vim tus nraugvauv pheej _____
 f. Yog dabtsi kom lawv tsim dheev? Muaj neeg hu nrov hais tias, Tus _____ lauj.

113. 7 a. Thaum 10 tus hluas nkauj tsim dheev los, cov hluas nkauj twg roj tas lawm? 5 leeg uas _____
 b. Vim li cas 5 lub teeb twb yuav tuag? Vim _____ tas lawm.
 c. 5 leeg tsis muaj tswvyim lawv yuav tsum mus ua dabtsi? Mus _____
 d. Thaum lawv mus lawm muaj xwm dabtsi? Tus nraugvauv txawm _____
 e. 5 leeg muaj tswvyim puas tau mus nrog sawvdaws noj tshoob? _____

113. 8 Nimno nyaj koj yuav totaub vim li cas 5 leeg uas muaj tswvyim tau nrog sawvdaws mus noj tshoob. Lawv mus tau rau qhov lawv _____ mus.

113. 9 Koj twb kawm txhais tej zaj lus pivtxwv los lawm.

- a. Thaum yus txhais yus yuav tsum xyuas -
 1) _____ tej qhov uas tsis tseemceeb
 2) _____ tej qhov tseemceeb uas tagrho zaj lus pivtxwv ntawd hais
 3) _____ tej uas yus pom zoo qhia xwb

- b. Zaj lus pivtxwv hais txog 10 tus hluas nkauj lub ntsiab tseemceeb yog li cas?
- 1) ___ Yus tsis txhob nkim roj
 - 2) ___ yus yuav tsum npaj tos Yexus rov qab los
 - 3) ___ cia li ua tshoob thaum tav su lossis thaum hruv qaij thiaj yoojyim dua

- 113.10 Lub ntsiab tseemceeb yog li ntawd. Nimno yus yuav xyuas tej uas zoo txhais thiab.
- a. Koj cia li muab Mathais 25.5-6 thiab Mathais 25.13 los sib piv saib puas txawv. Qhov uas tus nraugvauv cia li tuaj tsis muaj leejtwg paub lub sijhawm nws tuaj, qhov ntawd Yexus piv txog dabtsi? Qhov uas _____ yuav rov qab los zaum 2.
 - b. Yog li ntawd tus nraugvauv piv txog leejtwg? _____
 - c. Thaum tus nraugvauv txawm cia li los kiag, qhov ntawd piv txog lub sijhawm uas Yexus los _____ nws muaj hwjchim ci ntsa iab.
- 113.11 Tus nraugvauv piv txog Yexus, yog li ntawd tus hluas nkauj piv txog leejtwg?
- 1) ___ cov Falixais
 - 2) ___ cov ntseeg Yexus
 - 3) ___ cov neeg uas tsis tau los ntseeg.
- 113.12 Tus hluas nkauj piv txog cov neeg uas ntseeg Yexus niajnub nimno thaum Yexus tseem tsis tau rov qab los. Qhov uas 5 tug hluas nkauj tsis tau mus nrog sawvdaws noj tshoob qhov ntawd yog vim li cas?
- a) _____ Yeej muaj qee leej lawv muaj npe hauv pawgntseeg, tiamsis lawv tsis tau yug dua tshiab, lawv tsuas tso dab tseg xwb. Thaum Yexus rov qab los lawv yuav tsis tau nrog Yexus mus saumntuj.
 - b) _____ Thaum Yexus ua tshoob saumntuj Ceebtsheej yuav tsis muaj chaw rau cov ntseeg txhua leej zaum. Yog li ntawd cov neeg uas muaj kev ntseeg tsawg lawv yuav tsum tos sabnraud xwb.
- 113.13 Zaj lus pivtxwv no lub ntsiab tseeb qhia li cas? Cov ntseeg yuav tsum _____ txhij txhua lub sijhawm tos Yexus _____.
- 113.14 Muaj ntau qhov hauv Vajtswv phau ntawv hais "roj" lo lus no piv txog Vajtswv tus Ntsujplig (saib Lukas 4.18, CT 10.38, 2 Kaulithaus 1.21-22). Vim peb paub li no, peb txhais tau hais tias, 5 tug hluas nkauj uas tsis npaj roj piv txog -
- a) ___ cov ntseeg uas tsis ua haujlwm zoo
 - b) ___ cov neeg uas muaj npe hauv pawgntseeg, tiamsis Vajtswv tus Ntsujplig tsis nyob hauv lawv lub siab.
 - c) ___ txhua leej uas muaj npe hauv pawgntseeg
- 113.15 Yus pom hais tias, 5 tug hluas nkauj uas tsis npaj roj piv txog tej neeg uas tso dab tseg lawm, lawv tuaj nloog lus qhuabqhia thiab lawv paub thov Vajtswv, tiamsis lawv tseem tshuav ib qho uas tseemceeb dua ntais huv tibi. _____ tsis nyob hauv lawv lub siab.

- 113.16 Nyeem Loo 8.9. Nqi ntawd hais tias, "Yog Yexus Khetos tus Ntsujplig tsis nyob hauv nej lub siab, nej yeej tsis yog cov uas ntseeg tiag."
- Tus uas tsis ntseeg tseem tshuav dabtsi? _____ tsis nyob hauv nws lub siab.
 - Tus nraugvauv hais li cas rau 5 tug hluas nkauj uas tsis npaj roj? _____
 - Cov neeg uas tsis muaj Vajtswv tus Ntsujplig nyob hauv laww lub siab, cov neeg ntawd puas yuav tau mus nrog Vajtswv nyob? _____
- 113.17 Zaj lus pivtxwv no lub ntsiab tseeb qhia li cas? Cov ntseeg yuav tsum _____ txhij txhua lub sijhawm tos Yexus _____.
- 113.18 Koj cia li sau tus cim ✓ no rau tej lus uas yog.
- ___ kuv tus tijlaug yog xibhwb qhia Vajtswv txojlus, yog kuv tsis ntseeg nyaj tsis ua li cas, tus tijlaug yuav thov Vajtswv pab kuv.
 - ___ Txawm yog yus tsev neeg ntseeg los, qhov ntawd tsis txawj pab cawm yus kom yus dim txim.
 - ___ Yog yus mus nloog lus qhuabqhia thiab yus ua kevcai raus dej Vajtswv tus Ntsujplig yuav los nyob hauv yus lub siab.
- 113.19 Vim Vajtswv hlub yus heev kawg li, Vajtswv thiaj qhib kev ntau zaus rau yus los ntseeg Yexus thiab cia Yexus kav tagnrho yus lub neej. Tiamsis thaum Yexus rov qab los Vajtswv tsis qhib kev rau yus los ntseeg ib zaug ntxiv li lawm. Lub qhovrooj yuav _____ hlo lawm.
- 113.20 Yog tus tsis ntseeg tuag lawm, nws tsis xub los ntseeg Yexus, lossis thaum Yexus rov qab los nws tseem tsis tau ntseeg, Vajtswv puas yuav qhib ib txog kev ntxiv rau tus ntawd los ntseeg? (Hinplus 9.27) _____

Xuas tes sau: Koj cia li muab cwjmem ntsuab sau ib txog kab hauv qab Hinplus 9.27.

- 113.21 a. Koj yuav npaj li cas tos hnuv uas Yexus rov qab los?

- b. Vim li cas koj yuav tsum npaj tseg?

- 113.22 Yus yuav tsum npaj tos hnuv uas Yexus rov qab los, rau qhov tsis muaj leejtwg paub hais tias, Yexus yuav los lub sijhawm twg.
- Lo lus uas hais zaj ntawd nyob qhovtwg hauv phau Mathais? Mathais _____

b. Vajtswv txojlus nqi twg qhia hais tias, tus uas tuag nws tsis xub los ntseeg, tus ntawd yuav tsis tau kev los ntseeg ntxiv li lawm? Hinplus _____

Koj cia li ua tib zoo xav txog 5 tug hluas nkauj uas nyob hauv daim duab 12.

Koj cia li xav txog qhov uas lub qhovrooj kaw lawm, lawv tsis tau kev mus nrog tus nraugvauv noj tshoob.

Koj cia li xav txog qhov uas koj cov kwvtij thiab neeg zejzrog ntau leej uas tseem tsis tau los ntseeg Yexus, lawv yuav nyob sabnraud ib yam nkaus li 5 tug hluas nkauj ntawd.

Koj cia li xav txog tej uas koj ua tau pab cov neeg ntawd los ntseeg thaum lawv tseem ua neej nyob.

(Koj cia li npaj zaj no tseg, koj mam li mus nrog cov kawm sib tham.)

Tej lus twv Zaj 13

1. Zaj lus pivtxwv hais txog 10 tus hluas nkauj nyob qhovtwg hauv phau Mathais?

2. a. Raws li cov neeg Yudais kevcai neeg noj tshoob lub sijhawm twg?

- b. Ob tug uas yuav sib yuav -
1) Nkawv ua raws li Vajtswv txoj kevcai hauv leejtwg tsev? _____
2) Nkawv noj tshoob hauv leejtwg tsev? _____
- c. Thaum twg tus nraugvauv tuaj txog tus hluas nkauj lub tsev? _____
- d. Thaum tus nraugvauv tabtom tuaj, cov neeg tom txojkev hu dabtsi? _____
- e. Thaum tus hluas nkauj thiab nws cov vivncaus hnov hais tias, tus nraugvauv tabtom tuaj lawv ua dabtsi? _____
- f. Cov neeg sawvdaws uas xav mus nrog nkawv noj rooj tshoob, lawv yuav tsum ua dabtsi lawv thiaj tau mus noj? _____
3. Zaj lus pivtxwv no lub ntsiab tseeb qhia dabtsi? _____
4. a. 5 tug hluas nbkauj uas muaj tswvyim thiab 5 tug uas tsis muaj tswvyim, ob pab ntawd txawv li cas? _____
- b. Thaum tus nraugvauv tuaj txog, 5 tug hluas nkauj uas tsis npaj roj, lawv txawm ua li cas lawm. _____
5. a. Tus nraugvauv piv txog leejtwg? _____
- b. 10 tus hluas nkauj piv txog leejtwg? _____
- c. Cov roj hauv lub teeb piv txog dabtsi? _____
- d. 5 tug hluas nkauj uas muaj tswvyim piv txog cov neeg twg? _____
- e. 5 tug hluas nkauj uas tsis muaj tswvyim piv txog cov neeg twg? _____
6. Thaum Yexus rov qab los cov neeg uas muaj npe hauv pawngntseeg, tiamsis lawv tsis tau lees yuav Yexus uas lawv tus Cawmseej, Vajtswv tus Ntsujplig thiaj tsis los nyob hauv lawv lub siab, cov neeg ntawd yuav ua li cas? _____
7. Cov neeg twg tsis tau kev mus nrog Yexus nyob saumntuj Ceebtsheej? _____
8. a. Thaum cov neeg tsis ntseeg tuag lawm, Vajtswv puas yuav qhib kev ib zaug ntxiv rau lawv lees yuav Yexus ua lawv tus Cawmseej? _____
- b. Lo lus uas qhia li no nyob qhovtwg hauv Vajtswv phau ntawv? _____

Feem F.

1. Koj yuav paub sib tham txog zaj lus pivtxwv hais txog tus tswv uas muab nyiaj rau nws 3 tug tubqhe.
2. Koj yuav paub hais tias, Vajtswv txojlus qhia li cas hais txog yus tej nyiaj los yog, yus tej tswvyim los yog uas tsimnyog yus rov qab muab pub rau Vajtswv. Thiab koj yuav paub nrhiav tej lus qhia ntawd hauv Vajtswv phau ntawv.
3. Koj yuav paub qhia hais tias, tus ntseeg yuav tsum ua nws lub neej thiab ua nws tej haujlwm zoo li cas, nws thiaj yuav tau nqizog. Thiab paub 2 yam nqizog uas nws yuav tau.
4. Koj yuav paub hais tias, lub txim yog dabtsi raws li Yakaunpaus 4.17 qhia tseg.
5. Koj yuav paub muab zaj uas hais txog pab yaj thiab pab tshis coj los qhia hais tias, kev txiav txim thaum ntiaj teb kawg yuav zoo li cas.
6. Koj yuav paub qhia qhov uas neeg ua tej haujlwm zoo thiab qhov uas neeg ntseeg Yexus, 2 qho no zoo li cas raws li Vajtswv txojlus qhia. Thiab koj yuav paub qhia vim li cas tsimnyog cov ntseeg ua tej haujlwm zoo.
7. Koj yuav paub tej uas cov ntseeg txawj pab cov neeg txomnyem thiab tej uas yus txawj pab kho tej uas ua rau neeg txomnyem.

Zaj 14

Tus tswv muab nyiaj rau 3 tug tubqhe

114. 1 Koj tabtom kawm 7 hnuv kawg nkaus uas Yexus nyob hauv ntiajteb no.
- Hnuv 3 thaum tsausntuj Yexus nyob qhovtwg qhia nws cov thwjtim?
Pem roob _____
 - Zaj ntawd sau qhovtwg hauv phau Mathais? Mathais tshooj _____ thiab _____
114. 2 a. Yexus qhia nws cov thwjtim pem roob ntoo ntseej. Lub sijhawm ntawd phim rau hnuv twg? Hnuv _____
- Hnuv ntawd muaj 2 zaj xwm dabtsi?
 - Cov neeg Yudais cov thawj _____ Yexus.
 - Yexus _____ cov neeg Yudais cov thawj.
114. 3 Yexus qhia 3 zaj lus pivtxwv (Mathais 25). Zaj 2 nyob hauv Mathais 25. _____
114. 4 Nyeem Mathais 25.14-30. Koj cia li teb tej nqi lus nug nramqab no raws li Vajtswv txojlus hais.
- Zaj lus pivtxwv no hais txog pestsawg leej tubqhe? _____ leeg.
 - Tus tubqhe 1 tau nyiaj npaum li cas? _____ choj
 - Tus ntawd tsam pestsawg choj ntxiv? _____ choj
 - Tus 2 tau nyiaj npaum li cas? _____ choj
 - Tus ntawd tsam pestsawg choj ntxiv? _____ choj
 - Tus 3 tau nyiaj npaum li cas? _____ choj
 - Tus tubqhe ntawd muab nws cov nyiaj coj mus ua dabtsi? Coj mus _____ tseg.
114. 5 Yus yuav tsum ua tib zoo xyuas tej choj nyiaj ntawd saib piv txog dabtsi.
- Cov nyiaj ntawd yeej yog leejtwg tug?
 - ___ tus tubqhe tug
 - ___ tus tswv tug
 - Yog li ntawd tej nyiaj ntawd twb yog -
 - ___ tus tswv pub dawb rau cov tubqhe
 - ___ tus tswv muab rau lawv siv saib xyuas tus tswv tej vajtsev thiab qhovtxhia chaw.
114. 6 Tus tswv tsev ntawd piv txog Vajtswv, cov tubqhe piv txog cov ntseej. Yog li ntawd yus totaub hais tias, tej choj nyiaj piv txog ib yam uas Vajtswv muab rau yus _____
114. 7 Tsimnyog cov tubqhe siv tus tswv cov nyiaj ua dabtsi?
- ___ siv mus yuav mov rau sawdaws noj
 - ___ coj mus faus av tseg
 - ___ coj mus ua luam kom tsam nyiaj pub rau tus tswv
114. 8 a. Zaj lus piv txwv no qhia hais tias, tej choj nyiaj yog yam uas tus tswv muab rau cov

tubqhe ua tus tswv tej _____.

b. Yeej yog tus _____ cov nyiaj uas nws muab rau cov tubqhe siv.

114. 9 Tej choj nyiaj piv txog ib yam dabtsi uas Vajtswv muab rau yus, yus thiaj ua tau Vajtswv tej _____. Vajtswv tsis cia li pub tej choj nyiaj ntawd rau yus dawb dawb thiab pub yus siv raws li yus pom zoo. Vajtswv muab rau yus siv ua Vajtswv txoj haujlwm xwb.

114.10 Tej uas sau nramqab no, yus puavleej muaj huv tibsi. Koj xyuas saib tej lo lus twg phim rau tej choj nyiaj uas Vajtswv muab rau koj siv?

- | | |
|-----------------------|----------------------------|
| a) ___ qhovtxhia chaw | e) ___ cov kwvtij phoojywg |
| b) ___ lub sijhawm | f) ___ kev txawjntse |
| c) ___ lub tswvyim | g) ___ lub dag lub zog |
| d) ___ kev txhaum | |

114.11 Koj cia li sau 4 yam uas koj muaj lawm uas phim rau tej choj nyiaj.

1. _____
2. _____
3. _____
4. _____

114.12 Tej choj nyiaj piv txog dabtsi? Ib yam ua Vajtswv muab rau yus, yus kom yus ua tau Vajtswv tej _____.

Vajtswv twb muab tswvyim rau peb txhua leej ua Vajtswv tej haujlwm. Hnub no peb yuav xav txog tej lub tswvyim ntawd saib peb siv li cas kom muaj nujnqis. Koj cia li sau rau ib daig ntawv hais tias, Vajtswv pub tswvyim rau koj ua dabtsi thiab dabtsi.

Muaj qee leej tsis kam sau rau qhov nyob tsam muaj neeg yuav hais tias, lawv khavtxiv. Muaj qee leej hais tias, lawv tsis muaj tswvyim dabtsi lawv thiaj tsis ua Vajtswv tej haujlwm.

114.13 Tsis tsimnyog cov ntseeg yuav hais li ntawd rau qhov lawv hais txawv li Vajtswv txojlus qhia.

- a. Nyeem 1 Petus 4.10. Vajtswv pub tswvyim rau pestsawg leej? _____
- b. Cov ntseeg nyias muaj nyias lub tswvyim zoo tsis sib thooj. Ib txhia muaj ntau, ib txhia muaj tsawg. Txawm yog li cas los puamchawj, cov ntseeg _____ muaj ib yam tswvyim uas lawv siv tau ua Vajtswv tej haujlwm.
- c. Nyeem Yakaunpaus 1.17. Leejtwg pub ib puas tsav yam zoo thiab tej koobhmoov rau peb? _____
- d. Yog li ntawd tej tswvyim uas koj twb muaj lawm yog leejg pub rau koj? _____
- e. Nyeem 1 Kaulithaus 4.7. Thaum yus pom hais tias, yus muaj tswvyim ua yam ub yam no yus yuav tsum nco ntsoov hais tias, _____ yog tus uas pub tej no rau yus.

- 114.14 Yog yus hais tias, Vajtswv pub tswvyim rau yus ua yam ub yam no, qhov uas yus hais li ntawd yeej tsis txhaum, rau qhov yus paub hais tias, Vajtswv pub tej tswvyim ntawd rau yus, yus thiaj ua tau Vajtswv tej haujlwm.

Koj cia li xyuas tej tswvyim uas sau nramqab no, koj mam li sau tus cim ✓ no rau tej tswvyim uas Vajtswv twb pub rau koj lawm. Yog hais tsawg koj cia li sau 3 qho. Yog muaj lwm yam tswvyim uas tsis tau sau rau nramqab no, koj cia li sau yam ntawd rau tus "r. s. t."

- a. ___ txawj muab ntoo ua yam ub yam no
- b. ___ txawj kho xovtooj
- c. ___ txawj ua tsev
- d. ___ txawj ua zaubmov qab
- e. ___ txawj hu nkauj
- f. ___ txawj sau tej zaj nkauj tshiab
- g. ___ txawj qhia Vajtswv txojlus
- h. ___ txawj sau tej daim duab
- i. ___ txawj ceev cov ntseeg tej nyiaj
- j. ___ txawj qhia Txojmoo Zoo
- k. ___ txawj qhia cov menyuaum yaus
- l. ___ txawj tu cov neeg muaj mob
- m. ___ txawj tu vajtse
- n. ___ txawj xaws tshuab
- o. ___ txawj kho yam ub yam no
- p. ___ txawj ntaus ntauw
- q. ___ txawj qhia ntauw Hmoob
- r. _____
- s. _____
- t. _____

- 114.15 Tej uas koj sau hais tias, koj txawj ua, tej no puavleej phim rau tej choj nyiaj hauv zaj lus pivtxwv. Yog li ntawd koj yuav tsum muab tej uas koj txawj ua ntawd koj mus ua dabisi? Ua _____

- 114.16 Yus tej nyiajtxiag thiab qhovtxhia chaw yog tej uas Vajtswv pub rau yus thiab. Tej no tsis yog yus li, tej no yog Vajtswv muab pub rau yus, yus thiaj ua tau Vajtswv tej _____

- 114.17 Peb cov ntseeg yuav tsum nco ntsoov hais tias, peb tej nyiajtxiag yeej yog Vajtswv pub rau peb. Tsimnyog peb muab tej nyiajtxiag ntawd npaum li cas rov qab pub rau Vajtswv? Yav thaum ub Vajtswv qhia rau cov neeg Yudais paub hais tias, tsimnyog lawv pub npaum li cas. Nyeem Chivkeeb 28.22, Malakhis 3.10. Tej nyiaj uas neeg khwv tau lawv pub npaum li cas rau Vajtswv? _____

- 114.18 Cov neeg Yudais muab lawv tej nyiajtxiag ib feem kaum pub rau Vajtswv ua Vajtswv tsaug

vim Vajtswv foom koobhmoov rau lawv. Peb cov ntseeg tau Vajtswv txoj koobhmoov ntau tshaj tej uas cov neeg Yudaïs tau. Yog li ntawd tsimnyog peb yuav rov qab pub rau Vajtswv npaum li cas?

- a) ___ tsawg dua cov neeg Yudaïs
- b) ___ ntau tshaj cov neeg Yudaïs
- c) ___ sibnpaug zos li cov neeg Yudaïs

114.19 Nyeem 1 Kaulithaus 16.2. Lo lus no tsis hais kiag hais tias, peb yuav tsum pub npaum li cas. Tiamsis lo lus no hais tias, tus uas tau ntau ho muab _____.

Koj cia li nyob twjywm ib chim thiab xav txog tej uas Vajtswv twb pub rau koj lawm.

- A. Koj puas tau ua tib zoo siv tej tswvyim uas Vajtswv pub rau koj lawm? Koj puas nco hais tias, Vajtswv pub tej tswvyim ntawd rau koj, koj thiaj ua tau Vajtswv tej haujlwm.
- B. Tej nyiajtxiag thiab qhovtxhia chaw uas Vajtswv pub rau koj lawm, koj rov qab muab npaum li cas pub rau Vajtswv ua Vajtswv tej haujlwm hauv ntiatib no? Tej qhovtxhia chaw uas koj muaj lawm koj puas siv kom muaj nujnqis?

114.20 Thaum yus txhais tej zaj lus pivtxwv yus yuav tsum nrhiav tej qhov _____

114.21 Qhov tseemceeb hauv zaj lus pivtxwv hais txog tus tswv muab nyiaj rau 3 tug tubqhe yog dabtsi?

- a) ___ tus tswv kav cov tubqhe nrui heev
- b) ___ tus tubqhe 3 ua txhaum
- c) ___ tus tswv xav kom cov tubqhe siv tej choj nyiaj, tus tswv thiaj tau pajlaum ntxiv

114.22 Yus txhais zaj lus pivtxwv no hais tias, Vajtswv xav kom yus siv tej tswvyim uas nws pub rau yus thiab yus tej nyiajtxiag thiab qhovtxhia chaw ua Vajtswv tej haujlwm. Yog li ntawd tsimnyog yus coj yus lub neej kom haum Vajtswv siab thiab muab siab rau ua Vajtswv txoj haujlwm.

a. Tej choj nyiaj piv txog dabtsi? Ib yam uas _____ pub rau yus, yus thiaj ua tau Vajtswv txoj _____.

b. Koj cia li sau 4 yam uas sawvdaws muaj lawm uas phim rau tej choj nyiaj.

- | | |
|----------|----------|
| 1. _____ | 3. _____ |
| 2. _____ | 4. _____ |

c. Tej uas Vajtswv pub rau peb lawm, Vajtswv xav kom peb siv ua dabtsi? _____

114.23 Nyeem Mathais 25.21 dua ib zaug. Tus tswv hais txog tus tubqhe 1 nws hais li cas? Tus tubqhe uas _____ thiab _____.

114.24 Zaj lus pivtxwv qhia hais tias, tus ntseeg twg yuav tau nqizog?

- a) ___ tus uas muaj tswvyim ntau
 b) ___ tus uas ncaincees

114.25 Yus pom hais tias, 3 tug tubqhe tsuas muaj 2 tug tau nqizog xwb. Tus uas tsis tau nqizog, tus tswv rau txim rau. Vim li cas tus tswv rau txim rau tus ntawd?

- a. Tus ntawd ua rau tus tswv choj nyiaj poob lov? _____
 b. Tus ntawd tsis kam muab tus tswv tej choj nyiaj rov qab rau nws lov? _____
 c. Tus ntawd muab dabtsi rov qab rau tus tswv?
 1) ___ nws muab 10 choj nyiaj thiab tej pajlaum uas nws tsam.
 2) ___ nws tsuas muab 10 choj rau tus tswv xwb nws tsis tsam dabtsi ntxiv li

114.26 Vim li cas tus tubqhe ntawd raug txim?

- a) ___ vim nws tso cov nyiaj hauv txhab nyiaj tiamsis muaj neeg nyiaj lawm
 b) ___ vim nws ua tib zoo siv cov nyiaj tiamsis nws hmoov tsis zoo nws thiab tsis tsam pajlaum
 c) ___ nws muab tus tswv cov nyiaj mus faus av tseg

114.27 Muaj 2 tug tubqhe tau nqizog rau qhov nkawv ua _____ siv tej uas tus tswv muab rau nkawv lawm. Muaj ib tug raug txim rau qhov nws tsis muab tej uas tus tswv pub rau nws _____ ua dabtsi.

114.28 Yus yuav tsum ua tib zoo xyuas zaj lus ua xub sau, thiab zaj lus uas sau tomqab zaj lus pivtxwv uas koj tabtom kawm no.

- a. Zaj lus pivtxwv uas hais txog kaum tus hluas nkauj xub sau ua ntej. Vim li cas 5 tug hluas nkauj uas tsis muaj tswvyim tsis tau nrog sawvdaws mus noj tshoob? Vim lawv tsis npaj _____.
 b. Zaj lus pivtxwv uas hais txog pab yaj thiab pab tshis sau tomqab. Vim li cas cov uas nyob ntawm vajtxwv sablaug raug txim? Lawv tsis _____ cov neeg txomnyem.
 c. Vim li cas tus tubqhe uas tau 10 choj raug txim? Rau qhov nws tsis _____ cov nyiaj uas nws tus tswv pub rau nws.

114.29 Nyeem Yakaunpaus 4.17. Vajtswv txojlus no qhia hais tias, tus uas paub ua zoo tiamsis nws ho tsis ua, tus ntawd muaj _____.

Xuas tes sau: Koj cia li muab cwjmem ntsuab sau ib txog kab hauv qab Yakaunpaus 4.17 hauv Vajtswv phau ntawv.

114.30 Nqi twg hauv Vajtswv phau ntawv qhia hais tias, yog yus paub ua zoo tiamsis yus ho tsis ua, qhov ntawd txhaum? _____

114.31 Yakaunpaus 4.17 qhia ib yam li tej zaj uas koj tabtom kawm hauv Mathais 25. Koj tsis txhob ua txhaum. Tsis yog li ntawd xwb, koj yuav tsum ua tej haujlwm zoo thiab. Yog koj cia li txaus siab rau qhov uas yus twb dim yus lub txim lawm, tiamsis yus tsis ua ib yam

dabtsi pab lwm leej lwm tus, thiab koj tsis siv tej _____ uas Vajtswv pub rau koj ua Vajtswv txoj haujlwm, koj yuav tsis tau nqizog dabtsi li ib yam li tus tubqhe 3.

114.32 Thaum tus tswv qhuas tus tubqhe 1 hais tias, nws yog tus tubqhe zoo thiab ncajnrees, tus tswv hais txog nqizog uas tus tubqhe yuav tau. (Mathais 25.21)

1. Nws yuav ua tus saib xyuas _____.
2. Nws yuav nrog tus tswv nyob thiab nws yuav tau _____ ib yam nkaus li tus tswv.

Tsimnyog yus thov Vajtswv pab yus siv tej tswvyim uas Vajtswv pub rau yus ua Vajtswv tej haujlwm. Yog yus tsis siv nyob tsam yus yuav zoo li tus tubqhe 3, thiab yus yuav tsis tau tej koobhmoov uas Vajtswv pub rau cov neeg uas siv tswvyim ua Vajtswv txoj haujlwm.

Tej lus twv Zaj 14

1. Zaj lus pivtxwv hais txog tus tswv uas muab nyiaj rau 3 tug tubqhe, tej choj nyiaj piv txog dabtsi? _____
2. Vajtswv xav kom peb muab tej choj nyiaj ntawd ua dabtsi? _____
3. Koj cia li sau 4 yam tswvyim uas sawvdaws twb muaj lawm uas piv txog tej choj nyiaj.
 1. _____
 2. _____
 3. _____
 4. _____
4. Thaum kawg Vajtswv yuav pub nqizog rau tus nseeg uas ua haujlwm zoo li cas? _____
5. Vim li cas tus tubqhe 3 raug txim? _____
6. Vajtswv txojlus uas qhia hais tias, yog peb paub ua zoo, tiamsis peb ho tsis ua, lo lus ntawd nyob qhovtwg hauv Vajtswv phau ntawv? _____

Zaj 15 Vajtswv yuav rau txim rau txhua haivneeg

Muaj qee leej hais tias, lawv tsis ua txhaum li tej neeg uas haus dej haus cawv, haus yajyeeb lossis deev luag poj luag txiv. Lawv hais ntxiv hais tias, lawv tsis kam ntseeg Yexus lossis kawm Vajtswv txojlus, hu nkauj lossis thov Vajtswv li ub li no. Lawv tsuas nyiam taug txojkev nruabnrab xwb, lawv tsis koj li cov tsis ntseeg, thiab lawv tsis koj li cov ntseeg. Tiamsis sawdaws yuav tsum paub tseeb hais tias, yeej tsis muaj 3 txojkev, tsuas muaj 2 txog xwb.

115. 1 Wb yuav rov qab xyuas 7 hnuv kawg nkaus uas Yexus nyob hauv ntiajteg raws li koj kawm los lawm.
- Yexus nyob qhovtwg thaum nws qhia cov thwjtim? _____
 - Tej zaj lus qhia ntawd nyob qhovtwg hauv Vajtswv phau ntawv? Mathais tshooj _____ thiab _____
 - Yexus qhia tej zaj ntawd hnuv twg? Hnuv _____
 - Nws qhia thaum lub sijhawm twg? Yav _____
 - Yexus xub qhia 2 zag twg ua ntej?
 - Tej uas muaj los thaum _____
 - Tej uas muaj los thaum _____
 - Tomqab ntawd Yexus qhia 2 zag lus pivtxwv dabtsi uas koj twb kawm los lawm?
 - _____
 - _____
115. 2 Nimno koj yuav kawm ib zag lus pivtxwv ntxiv hauv Mathais tshooj 25. Nyeem Mathais 25:31-46. Zaj no muaj ntsis tsis zoo li lwm zaj lus pivtxwv, zaj no cia li qhia txog txojkev txiav txim thaum kawg. Yog yus ua tib zoo xyuas zaj no yus yuav paub lub ntsiab lus tseeb tseeb. Thaum muaj kev txiav txim, leejtwg yog tus uas txiav txim? _____
115. 3 a. Nqi 34 qhia hais tias, Yexus Khetos yuav ua li tus twg txiav txim? Tus _____
- b. Nws zaum qhovtwg? (nqi 31) Saum _____
- Yus paub hais tias, Yexus Khetos yuav ua tus txiav txim, yog li ntawd -
- Qhov ntawd ua rau cov neeg uas twb lees yuav nws ua lawv tus Cawmseej, lawv tsis ntshai.
 - Qhov ntawd ua rau cov neeg uas tseem tsis tau los ntseeg kom lawv ceevfaj thiab kavtsij los ntseeg Yexus thaum lawv tseem muaj sijhawm los ntseeg.
115. 4 a. Thaum hnuv kawg nkaus Yexus yuav txiav txim rau cov neeg twg? (nqi 32) _____
- b. Yexus yuav muab txhua haivneeg cais ua pestsawg pab? (nqi 33) _____ pab.
115. 5 Koj cia li muab tej nqi lus nramqab no los sib piv saib hais li cas.
- Mathais 3:12. Tus Mexiyas yuav muab txhua haivneeg cais ua pestsawg pab? _____ pab
 - Mathais 7:13-14. Muaj ib pab neeg yuav mus lub _____ lawv yuav tau

txojhia ntev dhawv mus ib txhis. Muaj ib pab neeg yuav mus lub _____
lawv yuav raug kev puastsuaj.

- c. Mathais 13.30. Muaj 2 yam dabtsi nyob ua ke? _____ thiab _____
d. Mathais 13.49-50. Thaum lub sijhawm ntiaj teb kawg, luag yuav muab 2 pab neeg faib
li cas? Cov neeg _____ thiab cov neeg _____
e. Yauhas 8.42-44. Yexus qhia hais tias, Muaj ib pab neeg, lawv muaj _____ ua
lawv txiv. Muaj ib pab neeg, lawv muaj _____ ua lawv txiv.

115. 6 Yog li ntawd yus thiaj pom tseeb hais tias, yeej muaj 2 pab neeg. Raws li Vajtswv txojlus
qhia puas muaj dua 1 pab neeg ntxiv lossis tsis muaj? _____

Cov neeg uas tsis tau los ntseeg Yexus tiamsis lawv ua tej haujlwm zoo, yus suav tsis tau
hais tias, cov neeg ntawd yog pab 3, lawv taug kev nruabnrab. Vim li cas yus suav tsis tau
li ntawd? Rau qhov Vajtswv txojlus qhia tseeb tseeb hais tias, tsuas muaj 2 pab neeg xwb.

115. 7 a. Nyeem Mathais 25.46. Thaum ntiaj teb kawg txhua haivneeg sawvdaws yuav tau dabtsi?
1. Ib pab yuav _____ ib txhis li.
2. Ib pab yuav tau _____ ib txhis.
b. Yus thiaj paub hais tias, luag yuav muab txhua haivneeg cais ua _____ pab xwb.

115. 8 Nqi 41 qhia hais tias, Vajtswv foom tsis zoo rau cov neeg uas nyob ntawm vajntxwv
sablaug. Lawv yuav khiav tawm ntawm vajntxwv xubntiag mus lawm hauv lub _____
_____ uas cig tsis txawj tuag mus ib txhis li. Qhovchaw ntawd yog qhov uas
Vajtswv twb tu tseg cia rau Dab Ntxwngnyoog thiab Dab Ntxwngnyoog cov tubtxib mus nyob
lawm.

115. 9 Lub cubtawg uas hais hauv nqi 41, tej zaum yog lus pivtxwv xwb. Txawm yog li cas los
puamchawj, Vajtswv txojlus yeej qhia tseeb tseeb hais tias, cov neeg uas tsis tau los ntseeg
Yexus lawv yuav raug txim (nqi 46) 2 nqi ntawd qhia hais tias, cov neeg ntawd yuav raug
txim mus _____. Ib yam li hais tias, tsis muaj hnub kawg.

- 115.10 Raws li koj kawm hais txog txojkev txiav txim pemtoj no -
a. Leejtwg yog tus xtiav txim? _____
b. Nws yuav xtiav txim rau cov neeg twg? _____
c. Luag yuav muab txhua haivneeg cais ua pestsawg pab? _____ pab
d. Thaum kawg 2 pab ntawd yuav tau dabtsi?
1. Ib pab yuav _____ ib txhis li.
2. Ib pab yuav _____ ib txhis.

- 115.11 Nyeem Mathais 16.27. Yexus hais tias, thaum Neeg Leejtub los, nws yuav muab nqizog
rau txhua tus raws li tej haujlwm uas lawv tau ua los lawm.

Loo 2.6 hais tias, "txhua tus nyias yeej yuav tau sau raws li tej uas nyias tau ua los lawm."

Yog yus nyeem Loo 3.28 yus yuav pom hais tias, yeej yog tus uas _____ uas nrog Vajtswv sib raug zoo, tsis yog tus uas xyaum koj raws li tej kevcai. Muaj ntau qhov hauv Vajtswv phau ntawv qhia ib yam li no.

- 115.12 Nyeem Yakaunpaus 2.17. Yakaunpaus qhia hais tias, tus uas hais tias, nws ntseeg, tiamsis nws tsis ua ib txog haujlwm dabtsi pab lwm tus, tus ntawd kev ntseeg tsis muaj _____ dabtsi. Yus totaub hais tias, tus ntseeg Yexus tiag, tus ntawd yeej yuav hlub thiab pab cov neeg txomnyem ib yam li Yexus qhia hauv Mathais tshooj 25.
- 115.13 Yakaunpaus 2.18 hais tias, "*Kuv tes haujlwm mam li qhia kuv txojkev ntseeg rau koj saib.*" Tus ntseeg Yexus tiag, tus ntawd yeej yuav ua tes haujlwm zoo. Tej haujlwm zoo ntawd -
- _____ qhia hais tias, tus ntawd ntseeg Yexus tiag
 - _____ qhia hais tias, tus ntawd tsis ntseeg Yexus
 - _____ qhia hais tias, tsis tas tus ntseeg yuav ua los tau.
- 115.14 Anplaham yog tus ntseeg Vajtswv thiab nws ua txoj haujlwm zoo thiab. Yakaunpaus 2.22 hais tias, Nws tes haujlwm ua rau nws hajyam muab siab rau ntseeg _____ Vim Anplaham ntseeg Vajtswv, Anplaham thiaj ua tes haujlwm zoo.
- 115.15 Efexaus 2.8-10 qhia hais tias,
- _____ peb tau lub siab tshiab vim peb ua haujlwm zoo
 - _____ peb ua haujlwm zoo pauj qhov uas Vajtswv pab peb dim peb lub txim
 - _____ tes haujlwm zoo pab tsis tau peb kom peb dim peb lub txim.
- 115.16 Qhov uas peb tau lub siab tshiab tsis yog vim peb ua haujlwm zoo, Vajtswv cia li pub dawb dawb rau peb xwb. Yog li ntawd peb cia siab tsis tau rau tes haujlwm zoo uas peb ua, peb cia siab rau Yexus rau qhov Yexus tib leeg xwb thiaj cawm tau peb kom peb dim peb lub txim. Tiamsis Efexaus 2.10 qhia hais tias, Vajtswv tsim peb los nrog Yexus Khetos koom ib txogsia kom peb ua tau tej _____.
- 115.17 Yus thiaj pom hais tias, txawm yog tes haujlwm zoo uas yus ua pab tsis tau kom yus dim yus lub tsim los, qhov uas yus ua haujlwm zoo yeej yuav qhia hais tias, yus yog cov neeg uas ntseeg Yexus tiag. Tsimnyog yus ua tej _____ pab lwm leej lwm tus, qhov ntawd yuav qhia hais tias, yus yog cov ntseeg Yexus tiag ib yam nkaus li Yexus tej lus qhia hauv Mathais 25.
- 115.18 Yus yuav tsum nco ntsoov hais tias, tej haujlwm zoo uas yus ua yeej pab tsis tau kom yus _____ tiamsis qhov ntawd yuav qhia hais tias, yus yog cov _____ Yexus tiag.
- 115.19 Wb yuav rov qab xyuas Yexus tej lus hauv Mathais tshooj 25. Cov neeg uas nyob ntawm vajntxwv sabxis, lawv hlub thiab pab cov neeg uas raug kev txomnyem yus thiaj paub hais tias, lawv yog cov uas ntseeg tiag. Vim li cas cov neeg uas nyob ntawm vajntxwv sablaug lawv raug txim? Vim lawv tsis tau _____ tiag.

- 115.20 Cov neeg uas nyob ntawm vajntxwv sablaug lawv tsis quavntsej cov neeg uas raug kev txomnyem. Qhov ntawd qhia hais tias, lawv tsis tau _____. Twb yog vim li ntawd lawv tsis tau dim lawv lub txim.
- 115.21 Yog muaj ib tug twg nws hlab thiab pab cov neeg txomnyem thiab nws niajhnub ua haujlwm zoo, tiamsis nws tsis yog tus uas ntseeg Yexus, tus ntawd puas dim nws lub txim? _____ Vim li cas koj teb li ntawd? Tsuas yog tus uas _____ thiab dim xwb.
- 115.22 a. Thaum yus muab mov rau tus uas tshaiplab twb ib yam li yus muab rau _____ (Mathais 25.35-40).
 b. Thaum yus muab ristsho rau tus uas tsis muaj hnav twb ib yam li yus muab rau _____
 c. Thaum yus mus xyuas tus uas muaj mob muaj nkeeg twb ib yam li yus mus xyuas _____
- 115.23 Raws li nqi 42-45 qhia, yog yus tsis kam pab cov neeg txomnyem ib yam li yus tsis kam pab _____.
- 115.24 Vim li cas tsimnyog yus pab cov neeg txomnyem?
 a) ___ Yog koj pab cov neeg txomnyem koj yuav dim koj lub txim
 b) ___ Yog koj pab lwm tus, lwm hnub yog koj txomnyem tus ntawd yuav pab koj
 c) ___ Yog koj pab lwm tus ib yam li koj pab Yexus
- 115.25 Koj cia li sau ob peb lo lus qhia hais tias, tes haujlwm zoo thiab kev dim txim txawv li cas, thiab sib phim li cas. _____

- 115.26 Yus yuav ua li cas pab tau cov neeg txomnyem? Muaj 2 txoj kevcai pab.
 1. Yus cia li pub mov noj, ristsho hnav thiab nrhiav chaw rau lawv nyob.
 2. Tej uas nomtswv ua, kom neeg tau haujlwm ua. Yog lawv tau nqizog lawv yuav ua tau neej nyob.

Wb yuav saib qhov 1 ua ntej. Muaj qee zaus yus cia li muab mov noj lossis muab ristsho rau cov neeg txomnyem hnav thiab zoo, tiamsis tej no tsuas pab lawv ib ob hnub xwb pab tsis tau ntev. Koj cia li sau tus cim X no rau tej nqi uas uas muaj teebmeem thaum yus pub yam ub yam no rau neeg txomnyem.

- a) ___ Nyob tsam tus uas tau yam ub yam no nws cia li tubnkeeg, thiab cia li tos lwm tus yug nws.
 b) ___ Tej zauñ qhov uas yus pub yam ub yam no yeej yuav pab tus txomnyem mus nrhiav tau haujlwm, kom nws tau nyiaj siv.
 c) ___ Tej uas yus pub rau nws tsuas pab ib ob hnub xwb, tiamsis tsis pab kho tej uas ua rau nws txomnyem.
 d) ___ Tej uas yus pub ntawd kom tus txomnyem nco ntsoov Vajtswv tshavntuj.

- 115.27 Cov neeg txomnyem muaj qee leej txajmuag thov lwm tus pab lawv. Yog li ntawd yus yuav tsum ua tib zoo xyuas tej neeg uas yus pom hais tias, yog neeg txomnyem saib yus puas yuav pab tau lawv. Muaj qee leej pheej thov yam ub yam no, tiamsis yog lawv thov nyiaj, yus tsis txhob pub yuav zoo dua. Cov neeg ntawd lam siv nyiaj ua dog ua dig lossis mus yuav cawv lossis yajyeeb los muaj. Koj cia li sau tus cim ✓ no rau tej uas koj ua tau thaum neeg thov nyiaj kom thiaj tsis muaj teebmeem.
- a) ___ ib zaug pub nyiaj me me xwb tsis txhob pub ntau
- b) ___ qhia kom lawv paub hais tias, yus zoo siab yuav tej uas lawv yuav tsum muaj pub rau lawv, tiamsis yus tsis pub nyiaj rau lawv.
- c) ___ Cia li pub mov thiab ristsho hnab tiamsis tsis pub nyiaj
- d) ___ tsuas pub rau cov neeg uas yus paub zoo, yus thiaj paub tseeb hais tias, lawv puas txomnyem tiag.

(Koj cia li npaj zaj no tseg, koj mam li mus nrog cov cov kawm sib tham.)

- 115.28 Zaj lus pivtxwv hais txog pab yaj thiab pab tshis qhia hais tias, Vim li cas yus yuav tsum pab cov neeg txomnyem. Rau qhov yus ua li ntawd zoo ib yam li yus ua pab _____

- 115.29 Txoj kevcai pab cov neeg txomnyem txoj 2 yus pab nyuaj heev rau qhov yeej yog cov nomtswv tej haujlwm, tiamsis muaj qee zaus cov ntseeg muaj cai hais txog tej uas ua rau neeg txomnyem rau cov nomtswv nloog. Txawm yog li cas los puamchawj, yog cov ntseeg pab tau lawv yuav tsum pab. Koj cia li sau ob peb lo lus qhia hais tias, cov ntseeg txawj pab cov neeg txomnyem li cas?
- _____
- _____
- _____

(Koj cia li npaj zaj no tseg, koj mam li mus nrog cov cov kawm sib tham.)

Yog yus pab tau cov neeg txomnyem lawv thiaj tau noj tau hnab hnub no qhov ntawd yeej zoo heev. Thiab yog yus txawj pab kho tej uas ua rau neeg txomnyem kuj zoo heev. Koj cia li sau tej lus twv Zaj 15, koj mam li sau lus kom phim tej vajvoog nramqab no.

7 Hnub kawg nkaus Hnub 3	
Cov neeg Yudais cov thawj tawmtsam Yexus	
Mathais 21.23--22.14 3 zaj lus pivtxwv	tshooj thiab nqi twg
1.	
2.	
3.	
Mathais 22.15-46 4 qhov nug	
1.	
2.	
3.	
4.	

Thaum cov neeg Yudais tawmtsam Yexus tas, Yexus txawm tawm hauv lub Tuamtsev mus. Zaum no yog zaum kawg nkaus uas Yexus nyob hauv lub Tuamtsev.

Yexus tawm hauv lub Tuamtsev mus	
Mathais 24: 1.	Tshooj thiab nqi twg
2.	
Zaj lus pivtxwv	
Mathais 25: 1.	
2.	
3.	

Tej lus twv Zaj 15

1. Leejtwg yuav ua tus txiav txim thaum hnuv kawg? _____
2. Luag yuav muab txhua haivneeg cais ua pestsawg pab? _____
3. Tej pab neeg ntawd thaum kawg yuav zoo li cas?
 1. _____
 2. _____
4. Koj cia li siv tej nqi hauv Vajtswv phau ntawv qhia hais tias, tej haujlwm zoo uas neeg ua yog li cas, thiab qhov uas neeg dim lub txim vim lawv ntseeg Yexus yog li cas.

5. Vim li cas tsimnyog cov ntseeg pab cov neeg txomnyem? _____
6. Koj cia li sau ob peb los lus qhia hais tias, vim li cas tej neeg hauv koj lub zos txomnyem. Thiab sau hais tias, cov ntseeg txawj pab li cas, thiab tej uas cov nomtswv yuav tsum kho rau neeg thiaj tsis txomnyem. Vim li cas neeg txomnyem?

Cov ntseeg txawj pab li cas?

Cov nomtswv yuav tsum kho li cas?

Feem G.

1. Koj cia li qhia zaj uas Maivliag hliv roj rau Yexus kotaw. Koj cia li muab tej uas Maivliag ua thiab tej uas Yudas Ikhalaus ua los sib piv saib txawv li cas.
2. Tus yuav paub hais tias, tus uas ceev cov ntseeg tej nyiaj, nws yuav tsum yog neeg zoo li cas.
3. Koj yuav paub 5 qho tseemceeb uas tus ceev nyiaj yuav tsum coj. Thiab koj yuav paub qhia 5 qho no lub ntsiab.
4. Koj yuav paub ua ib ob daig hauv phau ntawv uas sau hais tias, cov ntseeg tau nyiaj npaum li cas thiab siv npaum li cas.
5. Koj yuav paub qhia tej uas Yudas Ikhalaus ua thaum nws muab Yexus rau cov yeebncuab. Thiab paub tej uas neeg tso kev txhaum tseg thiab hloov hlo lub siab.
6. Koj yuav paub nrog cov cov kawm sib tham txog zaj uas Yexus nrog nws cov thwjtim noj hmo thaum kawg. Thiab paub qhia hais tias, vim li cas cov ntseeg noj Yexus rooj mov Txoj kevcai ntawd thiab txoj kevcai Hla-Dhau sib phim li cas. Thooj mov thiab cov cawv txivhmob piv txog dabtsi. (Mathais 26:20-29)
7. Koj yuav paub qhia uas cov Txivplig qhia hais tias, thooj mov txia ua Yexus lub cev thiab cov txivhmob txia ua Yexus cov ntshav. Koj yuav paub nrhiav 2 nqi hauv Vajtswv phau ntawv uas qhia rau yus paub hais tias, tsis muaj li cov Txivplig qhia.
8. Koj yuav paub qhia 3 qho uas Petus ua yuamkev, nws thiaj li tsis lees paub Yexus. Koj yuav paub qhia hais tias, vim li cas niajnub nimno peb cov ntseeg muaj qee leej tsis lees paub Yexus.

Zaj 16

Pawgntseeg Tej nyiajtxiag

Hnub no wb yuav kawm txoj kevcai ceev pawgntseeg tej nyiajtxiag

DAIM 4			
Hnub	npe	Nyiaj tau los	Nyiaj siv tawm
2/20/87	Nyiaj seem lub hlis tas lawm	403.00	
2/20/87	Nyiaj pub rau Vajtswv	102.00	
2/22/87	Nyiaj yuav tnkauj qhuas Vajtswv		50.00
2/24/87	Yuav txhuv rau tus txomnyem		20.00
2/27/87	Nyiaj pub rau Vajtswv	70.00	
	Xam tagrho		

DAIM 5				
Hnub		npe	Nyiaj tau los	Nyiaj siv tawm
	Xam tagrho			

116. 1 Hnub 3 thaum cov neeg Yudais cov thawj tawmtsam Yexus hauv lub Tuamtsev tas, Yexus thiab cov thwjtim rov qab mus tom lub moos Npethanias. Hnub tomqab ntawd lawv so. Hnub ntawd yog hnub twg? Hnub _____. Tiamsis hnub ntawd Yexus ib tug thwjtim tsis so. Tus ntawd yog leejtwg? (Mathais 26:14) _____
116. 2 Thaum wb tsis tau xyuas zaj no, wb yuav xyuas hnub 7 ua ntej saib muaj zaj xwm dabtsi hauv lub moos Npethanias. Nyeem Mathais 26:6-13. Yus paub hais tias Mathais tsis tshua teeb tej xwm raws zaj, nws cia li muab tej zaj uas muaj ntsis zoo ib yam los sau ua ke xws li- Tej zaj lus pivtxwv hauv Mathais 13, yog li ntawd yus cia li xub xyuas hauv phau Yauhas ua ntej saib hais li cas.

- a. Nyeem Yauhas 12:1. Tshuav pestsawg hnuv mam li txog hnuv ua kevcai Hla-Dhau thiab txog hnuv Yexus nrog lawv noj mov tom Npethanias _____ hnuv.
- b. Nyeem Mathias 26:1-5. Thaum tsis tau txog lub sijhawm ua kevcai Hla-Dhau tseem tshuav pestawg hnuv cov neeg Yudais cov thawj tuavhauv yuav ntes Yexus coj mus tua povtseg? _____
- c. Yog li ntawd Yexus nrog lawv noj mov hauv lub moos Npethanias thaum cov thawj ntawd tseem tsis tau tuavhauv tua Yexus lossis lawv tuavhauv li ntawd tas Yexus mam li nrog lawv noj mov? Yexus nrog Laxalaus lawv _____ cov thawj mam li tuavhauv yuav muab Yexus tua povtseg.
116. 3 Mathais thiab Malakaus xub sau zaj uas cov neeg Yudais cov thawj tuavhauv tua Yexus povtseg ua ntej mam li sau zaj uas Yexus mus nrog Laxalaus lawv noj mov. Muaj li no vim Mathais thiab Malakaus xav kom sawvdaws totaub Yudas Ikhalaus zaj. Mathais thiab Malakaus xav txog dabtsi ntau?
- a. _____ qhov uas lawv yuav tsum teeb tej xwm raws zaj
- b. _____ qhov uas lawv kom sawvdaws paub ib tug txivneej zaj
- c. _____ qhov uas cov neeg Yudais yuav ua kevcai
116. 4 Yexus nrog Laxalaus lawv noj mov thaum hnuv 7. Yog yus muab zaj no hauv Mathais thiab Yauhas los sib piv yus yuav paub hais tias, tus pojnim uas hliv roj tswqab rau Yexus kotaw yog tus twg.
- a. Tus pojnim ntawd npe hu li cas? (Yauhas 12:3) _____
- b. 2 leeg nrog Maivliag nyob ua ke npe hu li cas? (Yauhas 12:2) _____
thiab _____
116. 5 Hwj roj tswqab uas Maivliag hliv rau Yexus kotaw muaj nqi heev. Lawv hais tias, yog coj mus muag yuav tau 300 txiaj kis. Qhov nyiaj npaum li ntawd txaus rau 1 xyoo nqizog. Yudas yws yws tej uas Maivliag ua rau qhov nws khuvxim qhov uas Maivliag cia li nkim cov roj tswqab. Tiamsis Yexus tsis xav li Yudas xav, Yexus pom hais tias, Maivliag ua li ntawd vim nws _____ Yexus.
- Tej zaum koj twb ua Vajtswv txoj haujlwm tas koj lub dag lub zog los lawm vim koj nloog Vajtswv lus, tiamsis lwm tus thum koj hais tias, koj nkim koj lub dag lub zog xwb, rau qhov tsis muaj neeg coob los ntseeg thaum koj qhia Txojmoo Zoo. Yog muaj li no lawm koj tsis txhob tu siab rau qhov Vajtswv yeej paub tej haujlwm uas koj twb ua los lawm.
116. 6 Nyaj Maivliag tsis tau xav txog hais tias, qhov uas nws hliv roj tswqab rau Yexus kotaw yog ib yam haujlwm tseemceeb. Tiamsis Yexus yeej paub, Yexus hais tias, tej uas Maivliag ua twb yog nws npaj tej no tseg rau hnuv uas _____ Yexus.
116. 7 Raws li cov neeg Yudais txoj kevcai luag yeej yuav siv roj pleev tus neeg tuag lub cev npaj rau hnuv uas faus. Nyeem Lukas 23:55-56 thiab Lukas 24:1. Thaum Yexus tuag lawm muaj ib co pojnim nqa tej tshuaj tswqab mus tom lub qhovntxa, lawv yuav pleev Yexus

lub cev tuag. Lawv puas ua tau raws li lawv npaj tseg? (Lukas 24:3) _____

Tiamsis thaum Yexus tseem ua neej nyob Maivliag ua tau.

116. 8 a. Tus thwjtim twg yws yws hais tias, Maivliag nkim roj tswqab? (Yauhas 12:4-5) _____
b. Qhov uas nws yws li ntawd yog vim li cas tiag? (Yauhas 12:6) Nws xav yuav cov _____
_____ ntawd.
116. 9 a. Thaum hnuv 4 Yexus ua dabtsi tom lub moos Npelehees? Nws _____
b. Yudas ua dabtsi? Nws tuavhauv yuav muab _____ rau cov thawj txhais tes.
- 116.10 Twb yuav txog hnuv uas cov neeg Yudais ua kevcai Hla-Dhau tniaj muaj neeg coob kawg nkaus li tuaj hauv lub nroog Yeluxalees. Cov tubrog Loo zov txhua txojkev hauv nroog, thiab cov neeg Yudais cov thawj cia li kom cov pejxeem nyob twjywm tsis pub leejtwg tsim kev kubntxhov
a. Cov neeg Yudais cov thawj ntshai dabtsi? (Mathais 26:4-5) Nyob tsam muaj neeg tsim kev _____
b. Tiamsis lawv tseem tuavhauv yuav ua dabtsi thiab? Lawv yuav ntes Yexus twjywm coj mus _____
- 116.11 Nyeem Mathais 26:14-16. Cov neeg Yudais cov thawj yeej tsis xav ntes Yexus thaum sawvdaws tseem tabtom ua kevcai Hla-Dhau rau qhov nyob tsam cov pejxeem cia li ntxhov. Tiamsis Yudas qhia kev rau lawv ntes Yexus twjywm coj mus tua povtseg. Yudas nug cov povthawj hlob dabtsi? Yog kuv ntes _____ rau nej, nej yuav muab _____
_____ rau kuv?
- 116.12 Maivliag thiab Yudas lub siab txawv heev. Maivliag muab roj tswqab uas muaj nqis heev kawg li hliv rau Yexus kotaw, nws tsis khuvxim. Peb ua peb lub neej rau Vajtswv tau ntsej muag thaum peb pab lwm leej lwm tus thiab thaum peb pub nyiaj rau tej neeg mus ua Vajtswv txoj haujlwm. Koj twb kawm los lawm hais tias, tej nyiajtxiag uas koj muaj puavleej yog _____ tug.
- 116.13 Koj twb kawm los lawm hais txog tej nyiajtxiag uas koj muaj lawm, nimno koj los xav txog pawgntseeg tej nyiaj. Cov nyiaj ntawd yog tej uas cov ntseeg nqa tuaj pub rau Vajtswv, yog li ntawd yus yuav tsum ua tib zoo zov thiab siv cov nyiaj ntawd. Vim li cas cov neeg uas saib xyuas cov ntseeg yuav tsum ua tib zoo suav thiab ua tib zoo sau rau hauv ntawv hais tias, pawgntseeg tej nyiaj muaj npaum li cas? (Koj cia li npaj zaj no tseg, koj mam li mus nrog cov kawm sib tham.)
- 116.14 Tus uas suav thiab ceev pawgntseeg tej nyiaj, nws yuav tsum yog neeg zoo li cas?
a. _____ Tus uas paub Vajtswv thiab sawvdaws cia siab tau
b. _____ Ib tug nyuamqhuav los ntseeg uas xav ua Vajtswv txoj haujlwm

- c. ___ Tus uas muaj tswvyim ceev tau nyiaj thiab txawj sau meej meej hauv ntawv hais tias, muaj nyiaj npaum li cas.
- 116.15 Nyeem 1 Kaulithaus 12. Zaj ntawd qhia tej tswvyim uas Vajtswv pub rau cov ntseeg. Nws pub qee leej muaj tswvyim pab lwm tus thiab qhuabntuas lwm tus. Yus paub hais tias, txawm yog leejtwg muaj tswvyim ua haujlwm dabtsi, tej tswvyim ntawd yeej yog Vajtswv pub rau nws siv pab cov ntseeg. Yog li ntawd tsimnyog xaiv tus uas muaj _____ qhuabntuas lossis pab tau lwm tus ceev pawgntseeg tej nyiaj.
- 116.16 Tus twg ceev cov thwjtim tej nyiaj? _____
 Vim li cas nws tsis ua zoo ceev?
 1) ___ nws tsis muaj tswvyim
 2) ___ nws yog neeg tsis ncaj
- 116.17 Tsis zoo rau Yudas ua txoj haujlwm ntawd rau qhov nws yog neeg tsis ncaj, Tus uas ceev pawgntseeg tej nyiaj yuav tsum yog neeg _____ thiab muab siab rau ntseeg Vajtswv thiaj zoo.
- 116.18 Tus uas ceev pawgntseeg tej nyiaj, nws yuav tsum yog tus ua ncajnnees thiab paub ua Vajtswv txoj haujlwm, Yog yus tsis ua tib zoo xaiv tus uas zoo ua txoj haujlwm ntawd nyob tsam -
 a. ___ Nws lam siv pawgntseeg tej nyiaj pab nws cov kwvtij uas txomnyem
 b. ___ Nws cia neeg tuaj qiv pawgntseeg tej nyiaj coj mus yuav qhovtxhia chaw
 c. ___ Nws ua tib zoo sau meej meej rau hauv ntawv hais tias, pawgntseeg tej nyiaj muaj npaum li cas.
 d. ___ Nws siv pawgntseeg tej nyiaj ua lag ua luam
- 116.19 2 Kaulithaus 8 hais txog tej uas xibhwb Povlauj hais txog tej nyiajtxiag uas pawgntseeg xa mus pab cov ntseeg uas txomnyem. Muaj 2 leeg yuav nqa cov nyiaj ntawd mus rau cov ntseeg.
 Nyeem 2 Kaulithaus 8:20-21. Xibhwb Povlauj xav ua _____ thaum nws ua txoj haujlwm ntawd kom tsis txhob muaj teebmeem dabtsi.
- 116.20 Tsimnyog cov neeg uas saib xyuas cov ntseeg nco ntsoov hais tias -
 1. Yuav tsum muaj 2 leeg lossis 3 leeg suav cov nyiaj uas cov ntseeg nqa tuaj pub rau Vajtswv, thiab sau meej meej hauv ntawv hais tias, hnub ntawd tau npaum li cas nyiaj
 2. Tus ceev nyiaj yuav tsum muab cov nyiaj ntawd ntim rau hauv lub tawv uas muaj ntsuasphoo thiab yuamsij xaiv.
 3. Yog muaj lub tsev ceev nyiaj hauv zos, tus ceev nyiaj yuav tsum coj cov nyiaj mus tso rau hauv lub tsev ntawd sai sai, tsis txhob cia nyiaj nyob hauv tsev ntev ntev.
 4. Yog tus ceev nyiaj yuav qhovtxhia chaw rau cov ntseeg siv, nws yuav tsum kom tus uas muas qhovtxhia chaw ntawd sau lus rau hauv daim ntawv hais tias, siv nyiaj npaum li

cas. Tus uas ceev nyiaj yuav tsum sau lus rau hauv nws phau ntawv hais tias, nws yuav qhovtxhia chaw dabtsi, nws siv nyiaj npaum li cas, thiab nws yuav tsum muab tej daim ntawv uas tus neeg tom kiab sau khaws cia zoo zoo.

5. Thaum tas xyoo yuav tsum muaj lwm leej lwm tus uas tsis yog tus ceev nyiaj ua tib zoo xyuas phau ntawv uas sau pawgntseeg cov nyiaj saib, tej uas sau rau hauv puas yog lossis tsis yog. Peb yuav tsum ua tib zoo ceev pawgntseeg cov nyiaj rau qhov peb nco ntsoov hais tias, tej nyiaj ntawd tsis yog peb tug, nws yog _____ tug.

- 116.21 a. Tsimnyog muaj pestsawg leej suav pawgntseeg cov nyiaj thiab sau meej meej rau hauv ntawv hais tias, muaj npaum li cas? _____ lossis _____
- b. Thaum tus ceev nyiaj yuav qhovtxhiachaw rau cov ntseeg siv, nws yuav tsum muab daim ntawv uas tus muag qhovtxhia chaw sau rau nws ua dabtsi? _____
- c. Tus ceev nyiaj yuav tsum muab cov nyiaj uas twb suav tag lawm cia qhovtwg thaum tseem tsis tau koj mus cia rau hauv lub tsev ceev nyiaj. Ntim rau hauv lub phav uas muaj _____ thiab _____.
- d. Thaum tas xyoo tus uas ceev nyiaj yuav tsum xyuas phau ntawv uas sau pawgntseeg cov nyiaj lossis lwm tus yuav tsum xyuas? _____
- e. Vim li cas nws xyuas li ntawd. Saib tej uas sau rau hauv ntawv puas _____ lossis _____.

- 116.22 Cov neeg uas saib xyuas pawgntseeg tej nyiaj yuav tsum ua tib zoo ua tej haujlwm no thiaj tsis muaj xaiv muaj lus dabtsi. Txhua lub hlis, tus ceev nyiaj yuav tsum qhia rau pawgntseeg lossis sau ib daim ntawv dai cia rau hauv lub tsev nloog lus qhuabqhia hais tias, lub hlis ntawd pawgntseeg pub npaum li cas nyiaj, thiab tej nyiaj uas cov neeg saib xyuas siv, lawv siv ua dabtsi?
- a. Pawgntseeg muaj pestsawg leej yuav tsum paub hais tias, muaj nyiaj npaum li cas thiab cov neeg saib xyuas siv ua dabtsi? _____
- b. Vim li cas tsimnyog 2 leeg uas suav cov ntseeg tej nyiaj yuav tsum sau meej meej rau hauv phau ntawv thaum nyuamqhuav suav tas? yog tsis ua li ntawd nyob tsam nkawv tsis _____ thiaj muaj teebmeem.

- 116.23 Tus ceev nyiaj yuav tsum ua tib zoo sau meej meej hauv phau ntawv hais tias, hnub ntawd tau nyiaj npaum li cas. Phau ntawv ntawd yog phau uas sau hais tias -
- a) ___ cov ntseeg pub nyiaj npaum li cas rau cov neeg txomnyem
- b) ___ cov ntseeg pub nyiaj rau Vajtswv npaum li cas

- 116.24 Koj cia li xyuas lub vajvoog A uas muaj ib daim ntawv ua yamntxwv rau koj saib, koj mam li teb tej qhov nug nramqab no.
- a. Cov nyiaj seem? _____
- b. Cov nyiaj pub rau Vajtswv? _____
- c. Them nyiaj yuav tej Nkauj qhuas Vajtswv qhuas Vajtswv? _____
- d. Yuav txhuv rau tus txomnyem? _____
- e. Nyiaj pub rau Vajtswv? _____

116.25 Thaum daim ntawv uas koj sau yuav tas, koj yuav tsum suav cov nyiaj uas tau thiab cov nyiaj uas siv huv tibi. Tomqab ntawd muab cov nyiaj uas siv rho ntawm cov nyiaj uas tau koj thiaj yuav paub hais tias, tshuav pestsawg, Yog koj ua li no, koj yuav pom hais tias,

Cov nyiaj uas tau los	150
Cov nyiaj uas siv tawm	<u>40</u>
Tshuav	_____

116.26 Yog li ntawd thaum twg yus xyuas phau ntawv yus yuav paub hais tias, thaum ntawd pawgntseeg muaj nyiaj npaum li cas? _____

116.27 Thaum yus pib sau ib daim ntawv tshiab, yus yuav tsum sau cov nyiaj uas tseem tshuav rau sab saud hauv lub vajvoog "nyiaj tau los." Koj cia li sau li ntawd rau hauv lub vajvoog B.

- a. Thaum tus ceev nyiaj sau li ntawd lawm, nws yuav tsum rov qab suav cov nyiaj hauv lub phav saib puas muaj txwm li tej _____ uas nws sau rau hauv ntawv lawm.
- b. Cov nyiaj uas tseem tshuav uas sau rau hauv ntawv yuav tsum muaj npaum li cov _____ uas nyob hauv lub phav.

116.28 Raws li ib txwm txhua pawgntseeg kom tus ceev nyiaj ib hlis sau ib daig ntawv qhia rau cov ntseeg paub hais tias, lub hlis ntawd tau nyiaj npaum li cas thiab siv nyiaj npaum li cas. Daim ntawv ntawd yuav qhia hais tias, cov ntseeg tej nyiaj tseem tshuav npaum li cas. Tus ceev nyiaj yuav tsum ua dabtsi nws thiaj paub hais tias, pawgntseeg cov nyiaj tagrho muaj npaum li cas? Nws yuav tsum muab tej nyiaj uas _____ rho tawm ntawm tej nyiaj uas _____ nws thiaj yuav paub hais tias, tseem tshuav npaum li cas.

Xuas tes sau: Koj cia li sau 3 daig ntawv ua yamntxwv raws li tus ceev nyiaj sau rau hauv phau ntawv ceev nyiaj, koj mam li nqa mus rau cov kawm saib.

116.29 Nyeem Mathias 27:3-10.

- a. Thaum Yudas hnov hais tias, Philaj txiav txim rau Yexus lawm, Yudas xav li cas? Nws _____ heev.
- b. Yudas puas paub nws qhov txhaum thiab nws puas ua paj tej uas nws ua txhaum lawm? _____
- c. Thaum Yudas nqa cov nyiaj rov qab mus rau cov pov thawj hlob lawm Yudas ua dabtsi? Nws khiav mus _____.

116.30 Nyeem Yauhas 17:12. Yexus hais txog Yudas. Yexus hais li cas? Yudas yeej yuav _____

CT 1:18-19 hais txog Yudas txojkev tuag thiab tiamsis hais muaj ntsis txawv li Mathais hais. Tej xibhwb uas txhais 2 zag no lawv hais tias,

1. Nyaj thaum Yudas dai cajdab tuag, nws txawm cia li poob rau hauv pemteb raws li uas hais hauv CT 1:18.
2. Yeej yog cov povthawj hlob uas muab 30 kis txiaj laus koj mus muas thaj av. Phau CT hais zaj ntawd luv luv xwb, yus thiaj xav hais tias yog Yudas yuav thaj av.

Tej lus twv Zaj 16

1. a. Cov neeg Yudais cov thawj tuavhauv yuav ua li cas rau Yexus? _____
b. Vim li cas lawv tsis ua thaum sawvdaws ua keycai Hla-Dhau? _____
2. a. Tus twg muab roj tswqab hliv rau Yexus kotaw? _____
b. Thaum twg nws ua li ntawd? _____
c. Tus twg tsis zoo siab rau tus ntawd? _____
d. Vim li cas nws tsis zoo siab? _____
3. Tsimnyog tus ntseeg ua dabtsi nws thiaj qhia hais tias, nws muab siab npuab Yexus?

4. Tus uas ceev pawgtseeg cov nyiaj yuav tsum yog tus zoo li cas?
 1. _____
 2. _____
5. Tus ceev nyiaj yuav tsum qhia rau leejtwg paub hais tias, pawgtseeg muaj nyiaj npaum li cas thiab lawv siv nyiaj npaum li cas? _____

(Daim duab 15)

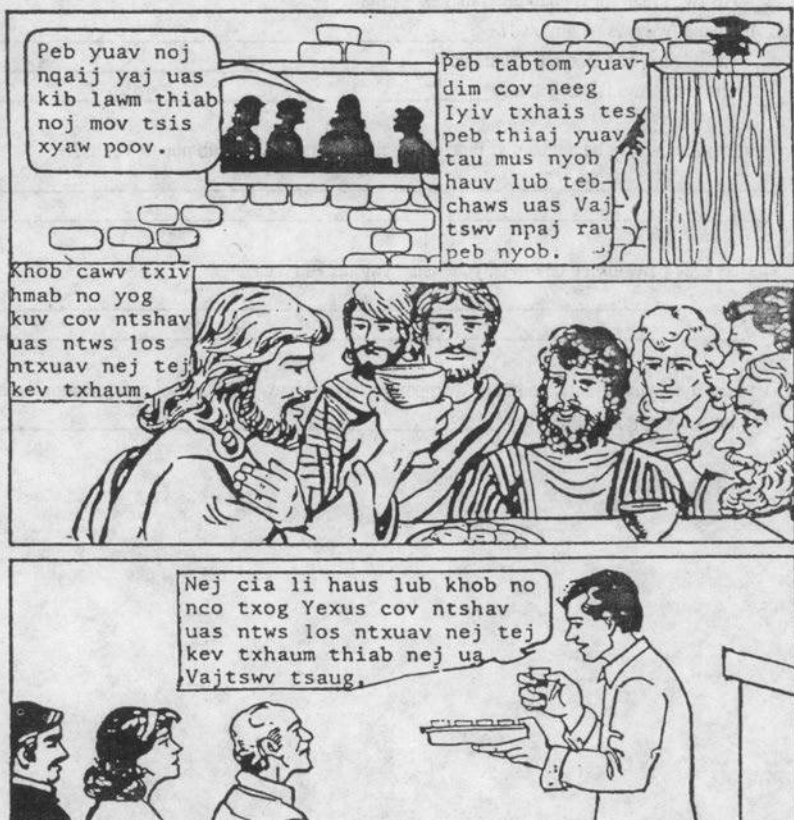

Koj puas paub hais tias, 3 txog kevcai no, peb hu li cas thiab lub ntsiab yog li cas? Hnub no koj yuav kawm txog hmo uas Yexus nrog cov thwjtim noj hmo.

117. 1 Nyeem Mathais 26:17-19.

a. Nqi 17 hais tias, hnub ntawd yog hnub uas cov neeg Yudais pib ua kevcai dabtsi?

b. Nqi 18 hais txog tib txoj kevcai ntawd tiamsis hais dua lwm lub npe hu li cas? _____

117. 2 Txoj kevcai ntawd muaj 2 lub npe. Cov neeg Yudais ua nco txog qhov uas Vajtswv pab lawv khiav dim cov neeg Iyiv txhais tes. Cov neeg Yudais ua cov neeg Iyiv cevqhev ntev

loo puag tim lyiv tebchaws, tomqab ntawd ib xyoos lawv ua ib txog kevcai ua Vajtswv tsaug ib zaug. Txoj kevcai ntawd muaj 2 lub npe hu li cas?

1. Kevcai _____
2. Kevcai _____

117. 3 Vim li cas txoj kevcai Hla-Dhau muaj dua lwm lub npe hu ua noj mov tsis xyaw poov?. Nyeem Khiavdim 12:15. Thaum lawv yuav khiav dim lawv yuav tsum tsaug tsaug _____

117. 4 Lawv tsis muaj sijhawm ntev tos mov su tso mam li noj. Khiavdim 12:6-8 hais tias, lawv yuav tsum ua kevcai 7 hnuv. Thawj hmo sawvdaws yuav noj rooj mov. Lawv yuav noj hmo twg? Hmo _____

117. 5 Xyoo uas Yexus tuag saum ntoo khaublig, thaum lub 4 hlis ntuj, hnuv 17 phim rau 7 hnuv kawg nkaus uas Yexus ua neej nyob hnuv 5. Hmo uas sawvdaws noj rooj mov ua kevcai Hla-Dhau yog hnuv _____ thaum tsauntuj.

117. 6 Nyeem Mathais 26:18. Yexus kom Petus thiab Yauhas hais rau tus tswv tsev hais tias, Yexus lub sijhawm twb los ze lawm. Lub sijhawm ntawd yuav luag tas Yexus ntu neej twg? Ntu _____

117. 7 Nyeem Mathais 26:20-25. Nqi 20 hais tias, Yexus zaum noj mov. Sawvdaws totaub hais tias, Yexus cia li zaum ntawm lub rooj ib yam li ni ajhnuv nimno peb zaum. Tiamsis cov neeg Yudais muaj ntsis pw ua ntsais rau sablaug. Txhais tes xis cev cov mov uas tso rau saum lub rooj uas tsis siab.

a. Mathais 26:26-29 Yexus muab thoov mov los. Nws hais tias, "*Cov mov no yog _____ lub cev.*"

b. Nqi 28. Yexus hais tias, "_____ cov ntshav no"

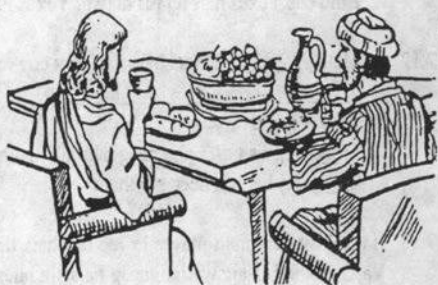

(Daim duab 16)

117. 8 Koj cia li saib daim duab 17. Tus tub ntawd hais tias, "*Tus no laub, yog tus yeej.*" Nws hais li ntawd, lub ntsiab yog li cas?

a. _____ Daim duab ntawd hloov ua tus yeej

- 117.9 Muaj qee zaus peb cia li hais tias, "Lub no yog..." tiamsis qhovtseeb, lub ntawd tsuas hais txog ib yam dabtsi. Yog li ntawd thaum Yexus hais tias, "thooj mov no yog kuv lub cev, lub khob no yog kuv cov ntshav" peb yuav tsum totaub hais tias, "thooj mov" thiab "lub khob" _____ Yexus lub cev thiab Yexus cov ntshav.



- 117.10 Yus yeej totaub li ntawd tiamsis Cov Txivplig qhia txawv li ntawd. Lawv qhia hais tias, thaum tus Txivplig tabtom hais Yexus tej lus, thooj mov txawm cia li txia ua Yexus lub cev, thiab tej cawv hauv lub khob txawm txia ua Yexus cov ntshav.

Cov Txivplig qhia hais tias, thooj mov thiab lub khob txia ua 1) Yexus _____
thiab 2) Yexus _____

- 117.11 Yog muaj li uas cov Txivplig hais, thaum Yexus faib thooj mov thiab lub khob rau cov thwjtim noj thiab haus, yus yuav tsum totaub hais tias, Yexus muab nws lub cev thiab nws cov ntshav faib ua ntau feem. Tiamsis Yexus tsis ua li ntawd, Yexus, nws tseem zaum nws li qub thiab nws muab thooj mov thiab lub khob cev rau lawv ib leeg dhaub ib leeg txais mus noj thiab haus.

Lo lus uas hais tias, "Kuv lub cev" thiab "kuv cov ntshav" txhais hais tias, thooj mov ___
_____ Yexus lub cev thiab lub khob _____ Yexus cov ntshav.

Yus paub hais tias, Yexus tej lus yeej txhais li ntawd rau qhov -

1. Lub ntsiab yeej zoo li ntawd raws li tej lus uas neeg niajhnub hais.
2. Hmo uas Yexus hais tej lus ntawd, Yexus lub cev tib txhij nyob ob peb qho yeej tsis tau

- 117.12 a. Mathais 26:28. Yexus hais tias, kuv cov ntshav ua lub cim nias rau Vajtswv _____

b. Tej lus cog tseg yog -

- 1) ___ tej lus uas 2 pab neeg hais sib haum
- 2) ___ tej lus uas neeg sib tham

- 117.13 Hauv Vajtswv phau ntawv lo lus uas hais tias, "tej lus cog tseg" hais txog tej lus uas Vajtswv thiab Vajtswv haivneeg hais sib haum. Lo lus ntawd nyob hauv Mathias 26:28 tiamsis hauv Lukas 22:20 muaj lus hais tias, Vajtswv tej lus cog tseg _____

- 117.14 Lo lus "tshiab" no hais txog qhov uas Vajtswv cog lus tseg rau neeg vim Yexus tuag theej neeg lub txhoj, qhov ntawd txawv li qhov uas Vajtswv cog lus tseg rau Vajtswv haivneeg thaum ub vim Vajtswv kom Mauxes sau 10 nqi kevcai rau lawv coj.

- a. Lub khob uas cov ntseeg haus hais txog Vajtswv tej lus cog tseg tshiab vim Yexus _____ theej neeg lub txhoj.
- b. "Tej lus cog tseg" hais txog dabtsi? Tej lus uas _____ leeg lossis _____ pab neeg hais _____.
- c. Thaum Yexus thiab cov thwjtim noj hmo leejtwg cog lus tseg rau leejtwg? _____ cog lus tseg rau _____.
- 117.15 Hauv Vajtswv phau ntawv, cawv txivhmab piv txog qhov uas neeg tau nyob kajsiab lug. Nqi 29 Yexus hais txog tej uas yuav muaj los yav tomntej. Koj cia li sau tus cim ✓ no rau tej lus nramqab no uas Yexus hais hauv nqi 29.
- a) _____ Yexus thiab cov thwjtim yuav nyob ua ke
- b) _____ Yexus thiab cov thwjtim nyias yuav nyob nyias
- c) _____ Sawvdaws yuav tau nyob kajsiab lug
- d) _____ Sawvdaws yuav nyob zoo li qub xwb
- 117.16 Thaum Yexus hais tias, cov thwjtim yuav nrog nws haus cov cawv txivhmab tshiab hauv nws txiv lub tebchaws, nws hais txog qhov uas lawv yuav nyob ua ke sib raug zoo saum _____
- 117.17 Tej lus uas hais hauv Mathias 26:31 yog tej lus uas nyob hauv phau Xekhalaiyas 13:7. Tus tswv yug yaj piv txog leejtwg? _____
- 117.18 a. Yexus hais li ntawd tas, hnuv tomqab ntawd luag muab leejtwg tua povtseg? _____
- b. Cov neeg twg nyias khiav nyias? Cov _____
- 117.19 Yexus hais tias, "*Kuv yuav tsis haus cawv txivhmab lawm mus txog hnuv uas kuv nrog nej haus cawv txivhmab tshiab hauv kuv txiv lub tebchaws.*" Yexus hais li ntawd nws hais txog dabtsi? Qhov uas Yexus yuav nrog cov _____ nyob ua ke sib raug zoo.
- 117.20 Nyeem Mathais 26:30-35. Thaum Yexus hais tias, cov thwjtim txhua leej yuav khiav tso Yexus tseg, Petus hais tias, Petus yuav _____ Yexus _____ ib zaug li. Petus tseem hais tias, nws kam nrog Yexus tuag, nws yuav tsis hais tias, nws tsis _____ Yexus.
- 117.21 Nyeem Mathais 26:70-74. Txawm yog Petus yeej xav hais tias, nws yuav tsis tso Yexus tseg los, thaum kawg nws ua li cas? Tsis lees _____ Yexus.
- 117.22 Petus tsis ua raws li Petus lub ncauj hais. Yexus twb xub hais lawm hais tias, Petus yuav hais 3 zaug hais tias, nws tsis paub Yexus. Qhov uas Petus tsis lees yuav Yexus tej lus ntawd qhia rau yus paub hais tias,
- a) _____ Petus thiab Yexus hais sib haum
- b) _____ Petus hais txawv li Yexus hais

- 117.23 Thawj qhov uas Petus yuamkev yog li cas? Thaum Yexus ntuas Petus hais tias, Petus yuav tsis lees paub Yexus, Petus kuj tsis lees yuav Yexus _____.
- 117.24 Nqi 33. Petus pom hais tias, tej zaum lwm tus thwjtim yuav tso Yexus tseg tiag, tiamsis Petus yeej cia siab hais tias, nws yuav tsis tso Yexus tseg li lawv cov. Qhov no laub Petus yuamkev zaum 2.
- ___ nws muab tej uas nws ua thiab tej uas lwm tus ua los sib piv
 - ___ nws lees hais tias, nws tsis muab siab rau ntseeg
 - ___ nws cia siab hais tias, lwm tus thwjtim yuav pab nws.
- 117.25 Yog Petus hais tias, "Tus tswv yog koj pab kuv kom kuv nyob ruaj khov, kuv thiaj yuav tsis tso koj tseg" nyaj Petus yuav tsis yuamkev. Tiamsis Petus tsis hais li ntawd, yog li ntawd yus totaub hais tias -
- ___ Petus cia siab hais tias, Yexus yuav pab nws
 - ___ Petus cia siab rau nws lub tswvyim thiab lub dag lub zog xwb
- 117.26 Petus yuamkev 3 zaug nws mam li tsis lees paub Yexus. Nws yuamkev li cas?
- Petus tsis lees yuav Yexus _____.
 - Petus muab tej uas nws ua thiab tej uas _____ ua los sib piv.
 - Petus tsuas cia siab rau nws lub _____ thiab nws lub dag lub zog.
- 117.27 Tej uas Petus hais yuamkev twb qhib kev rau Petus tsis lees paub Yexus. Nyeem Mathais 26:40-41.
- Tsimnyog Petus ua dabtsi? _____
 - Tiamsis Petus ua dabtsi hauv lub vaj Khexemanes? _____
 - Vim li cas Petus tsaugzog, nws tsis ua tib zoo thov Vajtswv? (sau tus cim ✓ rau 2 nqi uas yog)
 - ___ nws cia siab ntsoov rau Yexus
 - ___ nws cia siab rau nws lub tswvyim thiab nws lub dag lub zog
 - ___ nws xav hais tias, nws muab siab rau ntseeg Yexus heev dua lwm tus
 - ___ nws twb thov Vajtswv ntev heev lawm
- 117.28 Vim Petus muab tej uas nws ua thiab tej uas lwm tus ua los sib piv, thiab nws cia siab rau nws tej tswvyim thiab nws lub dag lub zog, Petus thiaj tsis ua tib zoo thov Vajtswv nws txawm cia li tsis lees paub Yexus. Petus nco Yexus tej lus ntuas thaum twg?
- ___ thaum nws tseem tsis tau hais tias, nws tsis paub Yexus
 - ___ thaum nws tabtom hais tias, nws tsis paub Yexus
 - ___ thaum nws tsis lees paub Yexus tas nws mam li nco.
- 117.29 Thaum Petus tabtom hais rau tus ntxhais qhev hais tias, nws tsis nrog Yexus nyob ua ke, thaum ntawd nyaj Petus tsis nco txog Yexus tej lus ntuas rau qhov thaum Yexus ntuas nws hais tias, nws yuav tsis lees paub Yexus, thaum ntawd Petus tsis lees yuav Yexus _____
_____. Twb yog vim Petus tsis nco Yexus tej lus ntuas, Petus thiaj tsis ceefvaj.

117.30 Peb cov tsis muaj tus twg xav yuamkev li Petus yuamkev. Yog li ntawd peb yuav tsum nco ntsoov thov Vajtswv pab peb, 3 qho uas Petus yuamkev yog li no -

1. Petus tsis lees yuav Yexus _____.
2. Petus muab tej uas nws ua thiab tej uas _____ ua los sib piv.
3. Petus cia siab rau nws tej _____ thiab nws _____
xwb.

Yog thaum twg yus pom hais tias, yus yuamkev li Petus yus yuav tsum ceefvaj nyob tsam yus yuav tsis lees paub Yexus ib yam li Petus. Tsimnyog yus niajhnub thov Vajtswv pab yus kom yus tsis txhob yuamkev li Petus.

Koj cia li ua tib zoo xyuas tej nqi hauv phau Yauhas uas sau nramqab no thiab tej uas koj twb kawm hauv phau Mathais los sib piv saib puas txawv. Raws li Mathais qhia, Yexus thiab cov thwjtim noj hmo ua kevcai Hla-Dhau thaum hnuv 5 yav tsausntuj. Hnuv tomqab ntawd uas yog hnuv 6, luag muab Yexus tua saum ntoo Khaublig. Tiamsis muaj qee qhov hauv phau Yauhas uas ua rau yus xav hais tias, Yauhas hais muaj ntsis txawv li Mathais.

Nyeem Yauhas 18:28. Lo lus uas hais tias, lawv tsis tau mus noj mov ua kevcai Hla-Dhau. Raws li tej xibhwb totaub, lo lus ntawd hais txog tagrho 7 hnuv uas sawvdaws ua txoj kevcai, tsis tau hais txog rooj mov uas lawv noj thaum lawv piv ua kevcai Hla-Dhau.

Nyeem Yauhas 19:14, 31. Hnuv npaj tseg yus xav hais tias, yog hnuv uas npaj xwb sawvdaws tseem tsis tau noj. Tiamsis raws li cov neeg Yudais hais lo lus "npaj" li ntawd lawv hais txog hnuv 6 uas yog hnuv uas lawv tseem tsis tau so. Hnuv 7 yog hnuvcaiv uas sawvdaws so.

Nyeem Yauhas 19:42. Yauhas qhia hais tias, hnuv uas Yexus tuag thiab luag coj Yexus lub cev mus faus yog hnuv 6. Hnuv tomqab ntawd yog hnuv 7 uas yog hnuvcaiv.

Yog li ntawd yus thiaj pom hais tias, tej uas hais hauv 3 phau koom xwm tsis txawv li Yauhas hais. Thaum Yexus nrog cov thwjtim noj hmo ua kevcai Hla-Dhau twb yog hmo uas cov neeg Yudais piv ua kevcai Hla-Dhau sawvdaws thiaj noj rooj mov loj ntawd.

Tej lus twv Zaj 17

1. Thaum cov neeg Yudais ua kevcai Hla-Dhau lawv nco txog dabtsi? _____
2. a. Txoj kevcai Hla-Dhau muaj dua ib lub npe hu li cas? _____
b. Vim li cas lawv hu li ntawd? _____
3. Yexus thiab cov thwjim noj hmo ua ke zaum kawg nkaus hnuv twg? _____
4. Thaum Yexus hais tias, "*thooj mov no yog kuv lub cev, thiab lub khob no yog kuv cov ntshav*" lub ntsiab yog li cas? _____

5. Vajtswv tej lus cog tseg hais txog dabtsi? _____

6. Yexus hais tias, kuv yuav tsis haus cawv txivhmab lawm mus txog hnuv uas kuv nrog nej haus cawv txivhmab tshiab hauv kuv txiv lub tebchaws. Lo lus ntawd lub ntsiab hais li cas? _____

7. Xakhais, tus xibhwb cev Vajtswv lus tej lus uas nyob hauv Mathais 26:31 hais txog tus tswv yug yaj.
Lo lus ntawd piv txog leejtwg? _____
Pab yaj piv txog cov neeg twg? _____
8. Petus yuamkev 3 zaug lawm nws mam li tsis lees paub Yexus. Petus yuamkev li cas?
 1. _____
 2. _____
 3. _____

(Daim duab 18)



B.

Daim duab A hais txog txoj kevcai noj Yexus rooj mov raws li peb yeej ib txwm coj.

Daim duab B hais txog txoj kevcai noj Yexus rooj mov raws li cov Txivplig coj.

Hnub no wb yuav rov qab kawm Yexus rooj mov saib lub ntsiab yog li cas, neeg yuav noj thiab haus li cas, thiab saib peb txoj thiab Txivplig txoj txawv li cas.

118. 1 Koj twb kawm los lawm hais tias, Yexus pib ua txoj kevcai no hmo uas sawvdaws pib ua kevcai Hla-Dhau. Txoj kevcai ntawd muaj dua ib lub npe hu ua kevcai _____. Cov neeg Yudais ua txoj kevcai no nco txog hnub uas Vajtswv pab lawv khiav kom dim cov neeg lyiv txhais tes.
118. 2 Cov Txivplig qhia hais tias, thaum tus Txivplig foom koobhmoov rau thooj mov thiab cov cawv txivhmab thiab muab faib rau sawvdaws noj haus, thooj mov thiab cov cawv txivhmab txawm cia li txia kiag ua Yexus lub cev thiab Yexus cov ntsiav. Peb siv dabtsi

thaum peb cov ntseeg noj Yexus rooj mov? _____ thiab _____
_____.

Vajtswv txojlus hais tias "*cawv txivhmab*" tiamsis cov ntseeg tsis tshua siv cawv rau qhov tus uas yav nramtej nyiam haus cawv yog nws rov qab saj dua nyob tsam nws xav rov qab haus ntau. Twb yog vim li ntawd cov ntseeg tsuas siv kua txivhmab lossis dej liab xwb.

118. 3 Qhov uas peb noj thooj mov piv txog qhov uas -
a) ___ Yexus kho peb tej mob
b) ___ Yexus pub rau peb noj sab Ntsujplig
c) ___ Yexus ntxuav peb lub txim
118. 4 Nyeem Yauhas 6:35. Yexus hais tias, kuv yog cov _____ uas cawm neeg txojhia. Tus uas los cuag kuv nws yuav tsis tshaib ib zaug li. Tus uas ntseeg kuv tej lus, tus ntawd yuav tsis _____ ib zaug li lawm.
118. 5 Tej lus uas Yexus hais li ntawd nws piv txog qhov uas Yexus pub rau peb _____ sab Ntsujplig.
118. 6 Tus uas coj cov pejxeem noj Yexus rooj mov nws ua raws li Yexus tus yamntxwv.
a. Yexus muab thooj mov los thiab ua Vajtswv tsaug. Tomqab ntawd Yexus ua dabtsi? (Mathias 26:26) Nws muab thooj mov _____.
b. Thooj mov piv txog Yexus lub cev, yog li ntawd qhov uas Yexus muab thooj mov los ntais, qhov ntawd piv txog dabtsi? Qhov uas luag muab Yexus lub cev _____.
c. Luag muab Yexus lub _____ tua saum ntoo khaublig.
118. 7 Xibhwb Povlaj qhia Yexus tej lus hauv 1 Kaulithaus 11:24. Koj cia li nyeem nqi ntawd, thaum tus uas coj sawvdaws noj Yexus rooj mov nws muab thooj mov los ntais koj thiaj yuav paub hais tias, koj yuav nco txog qhov uas Yexus _____ cawm peb dim peb lub txim.
118. 8 Nyeem Mathais 26:28. Yexus hais tias, khob cawv txivhmab no yog kuv cov ntshav uas ntws los _____ ntau leej tej kev _____.
118. 9 Qhov uas tus coj muab cawv txivhmab hliv rau hauv lub khob piv txog qhov uas Yexus cov ntshav ntws los ntxuav neeg tej kev txhaum. Yog li ntawd thooj mov thiab cov cawv txivhmab puavleej hais txog Yexus txoj kev _____.
- 118.10 Thaum cov ntseeg noj Yexus rooj mov -
a. Qhov uas peb noj thooj mov yeej piv txog dabtsi? Yexus pub rau peb noj sab _____
b. Qhov uas tus coj cov ntseeg noj Yexus rooj mov, nws faib thooj mov thiab cawv txivhmab, qhov ntawd piv txog dabtsi? Yexus txoj kev _____.

- 118.11 Tej haujlwm uas peb cov ntseeg yuav tsum ua thaum peb coj txoj kevcai ntawd yog li no -
- Thaum Yexus muab thooj mov thiab ua Vajtswv tsaug tas, Yexus kom cov thwjtim ua dabtsi? (Mathais 26:26) _____ mus _____.
 - Thaum Yexus muab khob cawv txivhmab cev rau lawv Yexus kom lawv ua dabtsi? (Mathais 26:27) _____ mus _____.
 - Yexus kom pestsawg leej haus? _____ tus _____.
- 118.12 Yus yuav tsum nco ntsoov tej lus uas Yexus hais ntawd rau qhov cov Txivplig qhia txawv li Yexus tej lus hais. Tau ntev xyoo los lawm Txivplig tsuas pub cov pejxeem noj thooj mov xwb, lawv tsis pub haus khob cawv txivhmab, tsuas yog Txivplig thiaj muaj cai haus xwb. Tomqab no Txivplig cia cov pejxeem haus lub khob tiamsis lawv ib txwm tsis qhia li ntawd. Yexus hais tias, muaj pestsawg leej cia li txais mus haus? _____
- 118.13 Thooj mov piv txog Yexus lub cev uas luag tua saum ntoo khaublig. Lub khob piv txog Yexus cov ntshav uas ntwos los thaum Yexus tuag saum ntoo khaublig. Yog li ntawd thaum yus txais noj thiab haus qhov ntawd piv txog qhov uas yus _____ Yexus tus uas theej yus lub txhoj.
- 118.14 Muaj qee leej noj Yexus rooj mov, tiamsis qhov uas lawv noj tsis muaj nujnqi dabtsi rau lawv. Thaum koj noj, koj yuav tsum nco ntsoov hais tias, thaum koj muab thooj mov los noj thiab muab lub khob los haus koj tabtom lees yuav _____ tus uas theej koj lub txhoj.
- 118.15 Thaum yus ua kevcai noj Yexus rooj mov -
- Qhov uas peb noj thooj mov piv txog dabtsi? Yexus pub rau peb noj sab _____
 - Qhov uas tus coj cov ntseeg noj Yexus rooj mov nws faib thooj mov thiab lub khob, qhov ntawd piv txog dabtsi? Yexus txojkev _____
 - Cov ntseeg noj thooj mov thiab haus lub khob piv txog dabtsi. Lawv _____
_____ Yexus tus uas theej lawv lub txhoj.
- 118.16 Yus niajhnub noj mov thiab haus dej yus lub cev thiaj muaj zog thiab yus tsis muaj mob. Tiamsis raws li ib txwm neeg nyiam tuaj noj mov ua ke vim lawv -
- ___ ua kwvtij kwvnpawg sib raug zoo
 - ___ kom lwm tus paub hais tias, lawv tsis sib nyiam
 - ___ xav koom nqi mov thiaj tsis kim heev
- 118.17 Ib yam nkaus li ntawd thaum peb koom noj Yexus rooj mov peb ib leeg qhia rau ib leeg hais tias, peb ua kwvtij kwvnpawg, sib hlub thiab sib raug zoo. Peb koom noj Yexus rooj mov qhia hais tias -
- ___ cov ntseeg koom ib tseneeg
 - ___ nyias xyuas nyias lub neej saib puas ua haum Vajtswv siab
- 118.18 Nyeem 1 Kaulithaus 10:17.

- a. Muaj peestsawg thoov mov? _____ thoov
 b. Peb koom peestsawg lub cev? _____ lub

118.19 Thaum peb koom noj Yexus roov mov -

- a. Qhov uas peb nyias txais nyias thoov mov thiab lub khob, qhov ntawd piv txog dabtsi?
 Peb _____ Yexus tus uas theej peb lub txhoj
 b. Qhov uas peb koom noj thiab haus ua ke piv txog dabtsi? Qhov uas peb koom ib lub
 _____ thiab peb yog ib _____ neeg.

118.20 Thaum peb koom noj Yexus roov mov peb qhia hais tias, peb yog ib tse neeg, peb koom ib lub cev. Yog li ntawd thaum cov ntseeg noj Yexus roov mov tsimnyog cov ntseeg txhua leej txhua tus tuaj koom noj.

1 Kaulithaus 11:27-32 hais tias, txhua tus nyias yuav tsum ua tib zoo xav tso mam li noj, tsis txhob lam noj lam haus tsis xav tomntej tomqab, Vajtswv thiaj tsis _____ rau peb.

118.21 Peb yuav tsum xub ua tib zoo xyuas peb lub neej saib zoo li cas tso peb mam li noj Yexus roov mov. Thaum peb tseem tsis tau noj peb pom hais tias, peb ua txhaum lawm thiab peb tseem tsis tau lees qhov txhaum ntawd rau Vajtswv, peb yuav tsum ua dabtsi? Xub _____ qhov txhaum ntawd rau Vajtswv tso mam li noj.

118.22 Tsimnyog peb tso txojkev _____ tseg peb mam li nrog cov ntseeg koom noj Yexus roov mov. Peb twb kawm los lawm hais tias, tus uas tso nws tej kevtxhaum tseg lawm, nws hloov hlo nws lub siab nws tsis ua _____ lawm.

- 118.23 a. Nyeem Hinplus 11.6. Thaum peb noj Yexus roov mov peb yuav tsum _____ hais tias, muaj Vajtswv tiag, qhov uas peb yuav noj Yexus roov mov yeej haum Vajtswv siab thiab ntseeg hais tias, qhov uas peb los cuag Vajtswv thaum peb noj Yexus roov mov muaj nujnqi heev.
 b. Peb twb tso txojkev txhaum tseg thiab ntseeg hais tias, Yexus tuag saum ntoo khaublig theej peb lub txhoj peb thiaj dim peb lub txim. Thaum peb noj Yexus roov mov peb yuav tsum tso txojkev txhaum tseg thiab ntseeg ib yam nkaus li ntawd. Qhov uas peb noj thiab haus Yexus roov mov qhia hais tias, peb _____ Yexus tus uas theej peb lub txhoj.

(Daim duab 19)

118.24 Cov ntseeg muaj qee leej tsis totaub hais tias, tsis yog vim peb ua tej haujlwm zoo Vajtswv thiaj hlob peb, tiamsis Vajtswv hlob peb dawb dawb xwb. Lawv xav hais tias, yog lawv ua ib yam txhaum dabtsi lawv tsis txhob noj Yexus roov mov. Lawv zoo li tus ntxhais hauv daim duab 19.



Kuv xav mus xyuas tus phauj tiamsi mus tsis tau.

- a. Ntxhoo ceb ceb muag li ntawd puas tsimnyog nws mus xyuas nws tus phauj? _____
- b. Puas tsimnyog nws cia li nyob hauv tsev tsis mus qhovtwg li? _____
- c. Yog li ntawd tsimnyog nws ua dabtsi? Nws cia li _____ thiab mus xyuas nws tus phauj.

(Daim duab 20)

118.25 Maiv Neeb nyuajsiab muaj ntsis zoo li Ntxhoo, tsis yog vim nws ceb muag tiamsis vim nws xav txog nws tej kev txhaum.

- a. Puas tsimnyog Maiv Neeb nyob hauv tsev tsis mus noj Yexus rooj mov? _____
- b. Tsimnyog nws ua dabtsi? _____ nws tej kev txhaum rau Vajtswv thiab mus nrog cov ntseeg koom noj Yexus rooj mov.



Kuv xav mus noj Yexus rooj mov tiamsis kuv yog neeg muaj txim kuv thiaj mus tsis tau.

118.26 Tus uas xav hais tias, nws yog tus uas tsis muaj txim, nws thiaj muaj cuab kav mus noj Yexus rooj mov, thiab tus uas paub nws tej kev txhaum, nws thiaj tsis kam mus noj, 2 leeg ntawd puavleej xav yuamkev.

- a. Tus uas xav hais tias, nws tsis muaj txim, tus ntawd tsuas cia siab rau tej uas nws twb ua zoo lawm nws tsis cia siab rau _____.
- b. Tus uas xav txog nws tej kev txhaum xwb, tus ntawd tsis cia siab hais tias, Yexus cov ntshav yuav _____ nws tej kev txhaum huv tibi mus.

118.27 Tej uas sau nramqab no piv txog dabtsi?

- a. Qhov uas peb noj thooj mov? Yexus pub rau peb _____ sab Ntsujplig.
- b. Tus coj muab thooj mov los ntais thiab muab cawv txivhmab hliv rau lub khob? Yexus txojkev _____.
- c. Peb txais thooj mov thiab lub khob? Peb _____ Yexus tus uas theej peb lub txhoj.
- d. Cov ntseeg koom noj thiab haus? Peb koom ib lub _____ thiab peb yog ib _____ neeg.

118.28 Thaum cov Txivplig noj Yexus rooj mov lawv ua txawv li peb cov.

- a. Lawv qhia hais tias, thaum lawv noj Yexus rooj mov, thooj mov txawv txia kiag ua Yexus lub _____, cawv txivhmab txia ua Yexus cov _____.
- b. Peb cov qhia hais tias, thooj mov _____ txog Yexus lub cev thiab cawv txivhmab _____ txog Yexus cov ntshav.

118.29 Koj rov qab xyuas daim duab 16. (Daim A) Hais txog Yexus rooj mov raws li peb cov qhia. (Daim B) Hais txog Yexus rooj mov raws li cov Txivplig qhia. 2 txog kevcai noj Yexus rooj mov no yeej txawv heev.

- a. **Daim B** qhia hais tias, leejtwg muab thooj mov thiab cawv txivhmab pub rau Vajtswv? _____
- b. **Daim A** qhia hais tias, leejtwg kom tus coj muab thooj mov thiab lub khob faib rau _____

sawvdaws noj? _____

- 118.30 a. Txivplig muab ib yam pub rau _____ yuav.
b. Raws li peb txoj kevcai, Vajtswv muab ib yam dabtsi rau _____ yuav.
- 118.31 a. Nyeem Hinplus 10:10. Yexus muab nws lub cev theej peb lub txhoj pestsawg zaus?
b. Nyeem Yauhas 19:30. Thaum Yexus tseem tsis tau tu siav nrho Yexus hais tias, "Tiav lawm lauj." Yog li ntawd tej uas Yexus ua pab cawm peb kom peb dim peb lub _____ nws twb ua tagnrho lawm.
- 118.32 Txivplig ib sij muab thooj mov thiab lub khob rau Vajtswv tsis paub tas li. Tiamsis thaum peb noj Yexus rooj mov, Vajtswv qhia rau peb hais tias, Yexus tuag saum ntoo khaublig theej peb lub txhoj _____ zaug xwb nws ua tiav lawm. Nimno peb tsis muab ib yam dabtsi pub rau Vajtswv theej peb lub txhoj lawm.
- 118.33 Koj cia li sau kom tej lus nramqab no tiav.

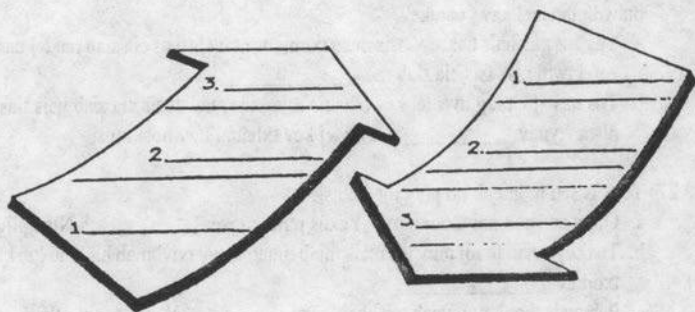

- 118.34 Tus ntseeg uas yuav mus noj Yexus rooj mov tiamsis nws nco txog hais tias nws ua txhaum lawm, nws yuav tsum ua dabtsi? _____
- 118.35 Cov Txivplig thiab peb noj Yexus rooj mov txawv li cas?
a. Txivplig muab thooj mov thiab lub khob pub rau _____ theej txhoj.
b. Thaum peb noj Yexus rooj mov Vajtswv muab kev _____ tagnrho rau peb.

Peb cia li ua Vajtswv tsaug rau qhov Vajtswv hu peb los noj Yexus rooj mov nco txog Yexus txojkev tuag saum ntoo khaublig theej peb lub txhoj.

Tsimnyog peb thov Vajtswv pab peb thaum peb nrog cov ntseeg koom noj Yexus rooj mov, kom peb coj txoj kevcai ntawd haum Vajtswv siab. Yog peb ua li ntawd peb yuav pom hais tias, peb yuav haj yam muab siab npuab Vajtswv thiab peb yuav nrog cov ntseeg sib raug zoo heev zujzus ntxiv.

Tej lus twv Zaj 18

1. Tej uas sau nramqab no piv txog dabtsi?

a. Qhov uas sawvdaws noj thooj mov? _____

b. Tus coj muab thooj mov los ntais thiab muab cawv txivhmab hliv rau lub khob? _____

c. Sawvdaws txais thooj mov thiab lub khob? _____

2. Thaum txog hnuv uas cov ntseeg yuav noj Yexus rooj mov, yog ib tug twg nco txog hais tias, nws ua txhaum lawm tsimnyog nws ua dabtsi?

1. _____

2. _____

3. Cov Txivplig thiab peb cov ua kevcai noj Yexus rooj mov txawv li cas?

Cov Txivplig? _____

Peb cov? _____

Feem H.

1. Koj yuav paub qhia Yexus tej lus qhia thaum Yexus nrog nws cov thwjtim nyob hauv lub tsev txheej saud. Thiab koj yuav paub muab tej lus qhia ntawd faib ua 3 feem thiab paub hais tias. qhov tseemceeb hauv 3 feem ntawd qhia li cas.
2. Qhov uas Yexus ntxuav cov thwjtim kotaw qhov ntawd qhia li cas rau cov ntseeg. Thiab koj yuav nrog cov kawm sib tham saib, niajhnub nimno cov ntseeg yuav ua tau dabtsi xyaum ua raws li Yexus tus yamntxwv ntawd.
3. Koj yuav paub lo lus "*Neeg ntiajteb*" lub ntsiab. Thiab paub sib tham saib cov ntseeg puas ua tau raws li neeg ntiajteb ua lossis puas muaj tej uas tsis tsimnyog ua.
4. Yog yus muaj ib tug kwvtij uas dab Ntxwngnyoog pheej sim ntxias saib puas ua tau kom tus ntawd ua txhaum, koj yuav paub qhia tej uas Yexus kovyeej Ntxwngnyoog hauv lub vaj Khexemanes, Yexus thiaj ua tau tej uas haum Vajtswv siab.
5. Koj yuav paub tej uas phim rau neeg lub siab thiab tej uas phim rau neeg lub dag lub zog.
6. Yog peb cia Vajtswv kav tagnrho peb lub dag lub zog huv tibi, peb yuav tau Vajtswv 2 yam koobhmoov, 2 yam ntawd yog dabtsi.

Zaj 19 Yexus nrog cov thwjtim noj hmo

(Daim duab 21)

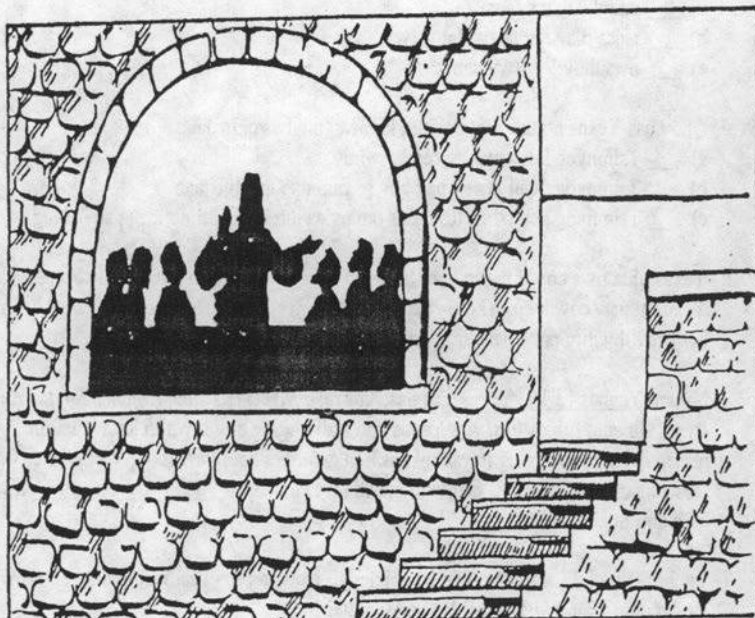

Muaj 3 zaug uas Yexus qhuabqhia, sawvdaws suav hais tias, yog tej zaj uas tseemceeb heev.

1. Yexus qhia pem roob
2. Yexus qhia pem roob ntoo ntseej
3. Yexus qhia cov thwjtim hmo uas nws yuav ncaim laww mus.

119. 1 Muaj 3 phau Txojmoo Zoo qhia Yexus lub neej muaj ntsis zoo ib yam nkaus.
- a. 3 phau Txojmoo Zoo ntawd pib hu li cas? _____
 - b. Muaj dua ib phau Txojmoo Zoo uas qhia Yexus lub neej thiab tiamsis txawv li 3 phau ntawd. Phau no npe hu li cas? _____
119. 2 Zaj uas hais txog Yexus tej lus uas nws qhia nws cov thwjtim hauv lub tsev txheej saud, Yauhas hais ntau dua 3 phau koom xwm tiamsis Yauhas tsis tau hais ntau qhov uas laww pib noj ua kevcai Hla-Dhau.

Nyeem Yauhas 13:1-5. Koj puas pom ib zaj xwm uas tsis nyob hauv 3 phau koom xwm? Zaj xwm ntawd yog dabtsi? Yexus _____

119. 3 Nyeem nqi 15. Vim li cas Yexus ntxuav cov thwjtim kotaw? Nws ua kom lawv _____
_____ nws ua.

119. 4 Thaum Yexus ntxuav cov thwjtim kotaw kuj yog nws -

- a) _____ ua rau lawv xyaum
- b) _____ tsuas piav rau lawv nloog xwb
- c) _____ nws thov Vajtswv pab lawv

119. 5 Qhov uas Yexus ntxuav cov thwjtim kotaw, yog nws qhia dabtsi?

- a) _____ Tsimnyog lawv ntxuav cev kom huv
- b) _____ Tsimnyog nqaij tawv yuav huv ib yam nkaus li lub siab
- c) _____ Tsimnyog peb txhua tus nyias txo nyias lub hwjchim, ib leeg pab ib leeg

119. 6 Yexus qhia nws cov thwjtim kom lawv paub ua haujlwm pab lwm leej lwm tus. Thaum Yexus ntxuav cov thwjtim kotaw tas Yexus txawm cia li qhia tes haujlwm ntawd lub ntsiab kom cov thwjtim paub hais tias, vim li cas Yexus ua li ntawd lawm.

Nyeem Yauhas 13:16. Yexus hais tias, "*tus tubqhe yeej tsis muaj hwjchim loj dua nws tus tswv.*" Ib yam li hais tias, yog Yexus zoo siab ntxuav cov thwjtim kotaw, tsimnyog cov ntseeg ib leeg pab ib leeg ib yam nkaus li ntawd. Tes haujlwm ntawd yeej yog tus tubqhe tes haujlwm, tus uas ua tes haujlwm ntawd nws yuav tsum _____ nws lub hwjchim thiaj ua tau.

119. 7 Yauhas tshooj 13 mus txog tas tshooj 16 yeej yog tej lus uas Yexus qhia cov thwjtim. Yexus qhia tej uas yuav muaj los yav tomntej.

- a. Nyeem Yauhas 16:5, 28. Yav tomqab ntawd Yexus yuav mus qhovtwg? Mus cuag _____
- b. Vim li cas Yexus qhia zaj no rau cov thwjtim thaum nws tseem tsis tau mus? (Yauhas 14:29) Lawv thiaj yuav _____

119. 8 Nyeem Yauhas 17:1. Yog koj ua tib zoo nyeem tshooj 17 koj yuav pom hais tias, zaj no tsis zoo li Yexus tej lus qhia hauv tshooj 13 mus txog tshooj 16. Txhooj 17 no yeej yog Yexus tej lus _____ Vajtswv.

119. 9 Raws li peb nyuamquav kawm hauv Yauhas phau ntawv pemtoj no -

- a. Yauhas 13:1-20. Yexus ntxuav cov thwjtim kotaw. Peb hais tias, Yexus ua ib txog _____ rau cov thwjtim xyaum.
- b. Yauhas 13:21- 16:33. Yexus qhia rau cov thwjtim paub hais tias, nws yuav rov mus cuag Leejtxiv. Peb hu li ntawd hais tias, Yexus _____ qhia nws zaj.
- c. Yauhas tshooj 17. Yexus thov Vajtswv pab cov thwjtim. Peb hais tias, yog Yexus tej lus _____ Vajtswv.

119.10 Koj cia li sau hais tias, tej uas sau nramqab no nyob qhovtwg hauv phau Yauhas.

- a. Ib yam haujlwm uas Yexus ua? **Yauhas** _____
 b. Yexus piav tej haujlwm ntawd lub ntsiab? **Yauhas** _____
 c. Yexus tej lus thov Vajtswv? **Yauhas** _____

119.11 Nyeem **Yauhas 13:1, 14:2** thiab **17:13**. Tej zaj no hais txog yav tomntej rau qhov Yexus tabtom qhia cov thwjtim kom lawv npaj tseg rau hnub uas Yexus tsis nrog lawv nyob lawm. Yexus qhia zaj twg hauv **Yauhas** tshooj 13 mus txog tshooj 17. Yexus qhia kom cov thwjtim npaj rau yav _____.

- 119.12 Thaum Yexus qhia txog yav tomntej, nws yeej paub hais tias, cov thwjtim yuav tsum ua lub neej txawv li lawv yeej ib txwm ua.
1. Lawv yuav tsum paub nrog cov tsis ntseeg nyob li cas.
 2. Lawv yuav tsum paub nyob sib raug zoo.
 3. Lawv yuav tsum paub nrog Vajtswv sib raug zoo.

Yexus xav qhia cov thwjtim kom lawv npaj siab rau yav _____ thiab paub ua lawv lub neej txawv li qub.

119.13 Cov thwjtim yuav tsum paub nrog cov tsis ntseeg nyob li cas thiaj zoo. Muaj qee zaus Vajtswv txojlus hais tias, "*neeg ntiajteb*" peb thiaj totaub hais tias, lo lus ntawd hais txog cov neeg uas tsis paub Vajtswv. Tej nqi nramqab no muaj qee nqi hais txog lub ntiajteb, muaj qee nqi hais txog neeg ntiajteb. Koj cia li sau tus cim ✓ no rau tej nqi uas hais txog neeg ntiajteb.

- | | |
|------------------------------|------------------------------|
| a) _____ Yauhas 13:1 | d) _____ Yauhas 15:19 |
| b) _____ Yauhas 14:17 | e) _____ Yauhas 16:20 |
| c) _____ Yauhas 14:30 | f) _____ Yauhas 17:4 |

- 119.14 a. Neeg ntiajteb puas nyiam cov ntseeg lossis lawv ntxub? (**Yauhas 15:19**) _____
 b. Cov thwjtim puas yog neeg ntiajteb? (**17:16**) _____
 jc. Vajtswv txib cov thwjtim mus qhia cov neeg twg? (**17:18**) _____

 d. Cov thwjtim yuav tsum ua dabtsi hauv ntiajteb no (**15:27**) _____
 e. Yexus tsa cov thwjtim cia kom lawv ua dabtsi? (**15:16**) _____ uas yuav nyob mus ib txhis.

119.15 Yexus qhia hais tias, neeg ntiajteb yuav ntxub cov thwjtim, txawm yog li ntawd los cov thwjtim yuav tsum ua timkhawv qhia _____ zaj.

119.16 **Yauhas** tshooj 13 txog tshooj 17 qhia zaj twg? Yexus qhia kom cov thwjtim npaj siab tseg rau yav _____.

119.17 Cov thwjtim yuav tsum paub nyob sib raug zoo. Zaj no phim rau tej haujlwm uas hais hauv tshooj 13, thiab phim rau tej uas Yexus _____ qhia nws zaj hauv tshooj 13 txog

tshooj 16 thiab phim rau tej lus _____ hauv tshooj 17.

119.18 Yexus ntxuav cov thwjtim kotaw ua yamntxwv rau cov thwjtim xyaum. Ib leeg yuav tsum txo hwjchim tu ib leeg raws li Yexus ua rau lawv pom lawm.

Nyeem Yauhas 13:15. Yexus qhia rau cov thwjtim paub vim li cas nws ntxuav lawv kotaw. Tus uas ntxuav lwm tus kotaw yeej yog nws ua tus _____ tes haujlwm.

119.19 a. Yexus qhia ib txog kevcai tshiab dabtsi rau cov thwjtim (Yauhas 13:34). Nej ib leeg yuav tsum _____ ib leeg ib yam li kuv _____ nej.

b. Yog cov thwjtim ua li ntawd sawvdaws yuav paub dabtsi? (Yauhas 13:35).

Lawv yog _____.

c. Lo lus "Sawvdaws" ntawd hais txog neeg ntiajeb. Cov neeg ntawd yuav pom cov thwjtim ua _____ qhia Yexus zaj.

119.20 Koj cia li xyuas tej lus nramqab no, koj mam li sau tus cim ✓ no rau nqi uas phim Yexus tej lus uas hais tias, sawvdaws yuav paub hais tias, peb yog Yexus cov thwjtim (Yauhas 13:35).

a) ___ peb tawm mus qhia Txojmoo Zoo

b) ___ peb mus qhovtwg peb nqa Vajtswv phau ntawv

c) ___ peb mus nloog lus qhuabqhia tsis tu tsis tseg

d) ___ peb ib leeg hlub ib leeg

119.21 Yog cov thwjtim ib leeg hlub ib leeg lawv yuav nyob sib raug zoo.

a. Yexus thov Vajtswv pab kom cov thwjtim ua dabtsi? (Yauhas 17:21) ua tau _____

b. Yexus thov li ntawd Yexus tsis tsuas thov Vajtswv pab cov thwjtim kom cov thwjtim ua tau ib lub siab xwb, tiamsis nws thov Vajtswv pab peb cov uas _____ uas niajnub nimno nyob thiab (Yauhas 17:20).

c. Tsimnyog peb cov ntseeg ib leeg nrog ib leeg nyob li cas?

1) ___ sib paub xwb

2) ___ sib hlub thiab nyob sib raug zoo

119.22 Tsimnyog lwm tus pom cov ntseeg ib leeg nrog ib leeg nyob li cas?

1. Sib _____

2. Sib _____

119.23 Cov thwjtim yuav tsum paub nrog Vajtswv sib raug zoo. Qhov ntawd tseemceeb dua ntais huv tibi.

a. Yus pom hais tias, Yauhas tshooj 13 txog tshooj 17 hais txog qhov uas Yexus kom cov _____ npaj siab rau hnuv uas Yexus ncaim lawv mus

b. Nyeem Yauhas 14:18. Yexus puas yuav tso cov thwjtim tseg? _____

119.24 Yauhas 13:34-35 qhia Yexus tej lus uas hais tias, cov thwjtim ib leeg yuav tsum hlub ib

leeg. Yauhas 17 qhia hais tias, Yexus thov Vajtswv pab cov thwjtim kom laww ua tau ib lub siab. Cov thwjtim yuav tsum muab siab npuab Yexus thiab. Yog laww muab siab npuab Yexus laww yeej yuav _____ (Yauhas 14:23).

119.25 Yog cov thwjtim muab siab npuab Yexus thiab nloog Yexus lus, leejtwg yuav nrog laww nyob? Leej _____ thiab _____ (Yauhas 14:23).

119.26 Vajtswv txojlus qhia tseeb hais tias, yog peb muab siab _____ Yexus, peb yuav _____ nws lus thiab Yexus yuav nrog peb nyob ua ke mus li.

119.27 Koj lub neej puas zoo li ntawd? Niajhnuv nimno koj puas muab siab npuab Yexus? Koj puas nloog nws lus? Koj puas xav txog qhov uas Yexus niajhnuv nrog nraim koj nyob? Koj puas tau qhia zaj no rau lwm leej lwm tus kom laww paub ua laww lub neej zoo li no? Koj cia li ua tib zoo xav txog zaj no tso koj mam li kawm ntiv.

Peb tus Tswv Yexus cog lus tseg hais tias, nws yuav nrog peb nyob mus li, tiamsis nws tsis muaj lub cev li neeg lawm. Yexus hais tias, yuav muaj dua ib tug hloov nws chaw los pab peb thiab nrog peb nyob. Tus ntawd yog leejtwg? (Yauhas 14:26) _____
Tej uas Yexus qhia hais txog Vajtswv tus Ntsujplig hauv Yauhas tshooj 13 txog tshooj 16 tseemcee heev. Thaum koj kawm RKT phau 6, koj yuav xyuas zaj uas hais txog Vajtswv tus Ntsujplig txhij txhua saib Vajtswv txojlus qhia li cas.

Xuas tes sau: Koj cia li muab cwjmem ntsuab sau ib lub vajvoog ncig tej nqi uas hais txog Vajtswv tus Ntsujplig thiab sau tus cim (V) no rau ib cag. Yauhas 14:16-17, 25-26, 15:26-27, 16:7-15. (Thaum Yexus ua kevcai raus dej Vajtswv tus Ntsujplig los li ib tug nquab rau saum nws taubhau. Yus thiaj sau tus cim (V) no muaj ntsis zoo li noog hais txog Vajtswv tus Ntsujplig.)

119.28 a. Cov thwjtim yuav tsum ua li cas laww thiaj qhia hais tias, laww muab siab npuab Yexus? Laww yuav _____

b. Yog laww ua li ntawd leejtwg yuav nrog laww nyob? Leej _____ thiab _____

119.29 a. Nyeem Yauhas 15:4. Yexus hais tias, peb yuav tsum nrog nws _____

b. Nyeem Yauhas 15:5. Yexus hais tias, nws yog lub _____, cov thwjtim yog _____.

119.30 Yog yus muab siab npuab Yexus, yus nloog nws lus thiab nrog nws koom ib txog sia, yus yuav tau Vajtswv txoj koobhmoov ntau kawg li. Koj cia li xyuas tej txoj koobhmoov nramqab no, koj mam li sau tus tsiaj ntawv rau tej nqi hauv Yauhas kom phim.

A. Yuav cim ntsoov Yexus tej lus 1. _____ Yauhas 14:26

B. Yus lub neej yuav txi txiv 2. _____ " 14:27

C. Yuav zoo siab kawg nkaus li 3. _____ " 15:5

D. Vajtswv yuav teb yus tej lus thov 4. _____ " 15:7

E. Yuav tau zoo nyob kajsiab lug

5. ___ " 15:11

F. Yuav ua tau Vajtswv haivneeg

6. ___ " 17:19

Nyeem Yauhas tshooj 13 txog tshooj 17. Koj cia li npaj tej qhov nug nramqab no, koj mam li mus nrog cov kawm sib tham.

1. Qhov uas Yexus hais tias, peb cov ntseeg tsis yog neeg ntiajteb, tiamsis peb tseem ua neeg nyob hauv ntiajteb, qhov ntawd muaj lub ntsiab dabtsi?
2. Peb ua tau dabtsi qhia hais tias, peb nrog cov ntseeg hauv peb lub zos sib hlub thiab sib raug zoo?
3. Peb yuav ua tau dabtsi kom peb niajhnub nco ntsoov hais tias, Yexus nrog nraim peb nyob?

Tej lus twv Zaj 19.

1. Koj cia li sau 3 zag tseemcee hauv Yauhas tshooj 13 txog tshooj 17.
 - a. Yexus ua ib txog _____
 - b. Yexus _____ qhia nws zaj.
 - c. Yexus _____ Vajtswv.
2. Vim li cas Yexus qhia ob peb yam rau nws cov thwjtim? _____
3. Yexus qhia hais tias, cov thwjtim yuav tsum ua lub neej txawv li lawv yeej ib txwm ua. Lawv yuav tsum paub dabtsi?
 - a. _____
 - b. _____
 - c. _____
4. Lo lus "neeg ntiajteb" hais txog cov neeg twg hauv Vajtswv phau ntawv? _____
5. Yexus hais tias, neeg ntiajteb puas yuav hlub cov ntseeg lossis yuav ntxub? _____
6. Cov thwjtim ib leeg yuav tsum nrog ib leeg nyob li cas?
 - a. _____
 - b. _____
7. Yexus hais tias, yog peb muab siab npuab nws peb yuav ua dabtsi? _____
8. Yog cov thwjtim muab siab npuab Yexus thiab nloog nws tej lus, leejtwg yuav nrog lawv nyob? _____
9. Tus uas yuav los nrog lawv nyob ua ke yog leejtwg? _____
10. Koj cia li sau 2 yam koobhmoov uas Vajtswv cog lus tseg hauv tej zaj no rau tus uas muab siab npuab Vajtswv thiab nloog nws tej lus.
 - a. _____
 - b. _____
11. Koj cia li sau tej tshooj tej nqi hauv phau Yauhas uas hais txog Vajtswv tus Ntsujplig.
 1. _____
 2. _____
 3. _____
 4. _____



120. 1 Thaum Yexus thiab cov thwjtim noj hmo hauv lub tsev txheej saud tas lawv tawm mus qhovtwg? (Yauhas 18:1) Lawv hla lub kwjha _____ mus txog hauv ib lub _____.
120. 2 Lub Vaj ntawd npe hu li cas? (Mathais 26:36) Lub vaj _____. Lub vaj ntawd nyob pem lub rooj twg? Roob _____.
120. 3 Nyeem Mathais: 26:36-46.
- Yexus mus ua dabtsi hauv lub vaj? _____
 - Nws coj 3 tug thwjtim nrog nws mus hauv plawv lub vaj. 3 tug ntawd yog leejtwg?
 - _____
 - _____
 - _____
 - Yexus mus tomntej mentsis thov Vajtswv pestsawg zaug? _____ zaug
 - Cov thwjtim ua dabtsi? _____
 - Yexus tsuas xav ua raws li leejtwg lub siab nyiam? _____
120. 4 Hnub no peb tabtom kawm tej uas yus lub dag lub zog ua. Vajtswv txojlus nqi uas tseemceeb dua ntais hais tias, peb yuav tsum nloog Vajtswv lus kawg -
- Peb lub _____
 - Peb lub _____

- c. Peb lub _____ lub _____
 d. Peb lub _____ tagrho

120. 5 a. Peb yuav tsum nco ntsoov hais tias. Vajtswv tsim peb los zoo li Vajtswv tus yamntxwv. Ib yam li hais tias, peb lub _____, peb lub _____, peb lub _____ lub _____ puavleej zoo kawg nkaus huv tibsí.
 b. Thaum neeg ua txhaum lawm nws lub hlwb, lub siab thiab lub dag lub zog puas zoo li thaum Vajtswv nyuamqhuav tsim lossis tsis zoo li? _____ lawm.
120. 6 a. Nyeem Efexaus 2:3. Thaum neeg ua txhaum lawm neeg cia li ua raws li neeg lub cev thiab neeg lub siab ib txwm _____ xwb.
 b. Vim li ntawd Yexus thiaj kom peb cia nws kav peb lub hlwb, lub siab, lub dag lub zog thiab tagrho peb lub _____ huv tibsí.
120. 7 Peb lub dag lub zog yog yam uas ua kom peb ua íb yam haujlwm lossis tsis ua íb yam haujlwm. Yog peb yuav tawm hauv tsev mus ua teb, yeej yog peb lub _____ lub _____ kom peb sawv thiab tawm mus ua.
120. 8 Piv hais tias, yog peb tsuas xav hais tias, tsimnyog kuv mus ua teb, yog kuv tsis mus ua nyob tсам muaj xwm dabtsi, qhov ntawd yog yus lub siab ntshai nyob tсам yuav muaj mob li ub li no.

Lo 7:18. Xibhwb Povlauj hais tias. Txawm yog kuv xav ua zoo npaum li cas los kuv yeej ua tsis tau. Kuv xav ua zoo tiamsis kuv tsis ua. Xibhwb Povlauj tseem tsis tau ua tib zoo siv nws lub _____ lub _____.

120. 9 Peb sawvdaws puavleej xav ua zoo tiamsis qhov uas nyuaj dua ntais huv tibsí yog qhov ua nqis tes ua kiag. Twb muaj li no rau qhov peb tsis cia Vajtswv kav peb lub _____ lub _____.

Nimno peb yuav xyuas Yexus tej lus thov hauv lub vaj Khexemanes.

- 120.10 Peb yuav tsum nco ntsoov hais tias, Yexus Khetos muaj Vajtswv tus yamntxwv thiab muaj neeg tus yamntxwv.
- a. Thaum Yexus hais txog nws kev tuag rau cov thwjtim, Yexus hais tias leejtwg yuav raug ntes? (Mathais 26:45) _____
- b. Yexus yeej yog íb tug neeg muaj nqaij tawv li peb cov. Yog li ntawd thaum Yexus xav txog hais tias, luag yuav muab nws tua saum ntoo khaublig, nws yuav xav li cas? Nws yuav tsis xav _____ luag ua li ntawd.
- 120.11 Txawm yog li ntawd los Yexus thov li cas?

- a. Mathais 26:39 "Thov koj tsis txhob ua raws li kuv lub siab nyiam, tiamsis cia _____ xwb."
- b. Mathais 26:42 "Kuv yuav ua _____."
- 120.12 a. Yexus xav ua raws li _____ lub siab nyiam. Nws tsis xav ua raws li _____ lub siab nyiam.
- b. Qhov uas Yexus yog neeg nqaij taww nws yeej tsis xav _____ cia luag ntes nws koj mus tua.
- c. Raws li Vajtswv pom zoo Yexus yuav _____
- 120.13 Tej kws tshuaj hais tias, yog ib tug twg muab siab rau ntseeg heev kawg li, tus ntawd nyob ruaj khov thaum lwm tus tawmtsam nws lossis tsimtxom nws, nws tej leeg ntshav me me hauv qab tej daim taww txawj tawg. Thaum tus ntawd tawm hws thiaj muaj ntshav nrog tej twb teev.

Thaum Yexus tabtom thov Vajtswv hauv lub vaj Khexemanes txawm muaj xwm dabtsi qhia rau peb paub hais tias, Yexus muab siab rau ntseeg Vajtswv npaum li cas? (Lukas 22:44) Nws tawm hws zoo li _____ tej twb teev rau hauv av. Peb pom hais tias, Yexus tsis tsuas hais tias, nws xav ua raws li Vajtswv lub siab nyiam, Yexus yeej ua raws li nws hais thiab.

- 120.14 Nyeem Mathais 26:47-56.
- a. Tsuas muaj tib tug thwjtim tsis tsaug zog. Tus ntawd yog leejtwg? _____
- b. Leejtwg koj neeg coob coob tuaj ntes Yexus? _____
- c. Yudas ua dabtsi, cov neeg ntawd thiaj paub hais tias, lawv yuav tsum ntes tus twg? Yudas _____ Yexus.
- d. Leejtwg rho hlo nws rab ntaj? (Yauhas 18:10) _____
- e. Nws ua rau leejtwg sab pobntseg xis tu nrho? Tus povthawj tus _____
- f. Yexus thiaj ua dabtsi? (Lukas 22:51) Yexus _____ kom rov zoo li qub
- g. Yexus hais li cas? (Mathais 26:52) Txhua tus uas _____ yeej yuav _____
- h. 2 pab twg zoo siab pab Yexus? (Mathais 26:51,53)
1. Cov _____
 2. Cov _____

- 120.15 Yexus yeej tsis tawmtsam cov neeg uas tuaj ntes nws. Vim li cas Yexus tsis pub cov thwjtim siv ntaj siv riam pab nws?

Nyeem Mathais 26:54-56. Yexus yeej paub hais tias, yuav tsum muaj tej xwm no thiaj raws li _____ lub siab nyiam.

- 120.16 Yexus yeej nrog Leejtxiv sib raug zoo Yexus niajnub ua tej uas haum Vajtswv siab. Yog vim li ntawd thaum Yexus yuav raug kev txomnyem Yexus thiaj kovyeej. 3 zaug Yexus

ua yam uas pab nws kovyeey thaum dab Ntxwngnyoog ntxias nws kom nws tsis txhob ua haum Vajtswv siab. Yexus ua dabtsi 3 zaug? _____

120.17 Thaum peb thov Vajtswv, Vajtswv yuav txhawb peb lub zog kom peb ua tau tej uas haum Vajtswv siab.

- Yexus kom cov thwjtım ua dabtsi? (Mathais 26:38) Nrog Yexus nyob twjywm thiab tsis txhob _____
- Lawv puas ua raws li Yexus hais? _____
- Dab Ntxwngnyoog ntxias tau lawv vim lawv tsis _____

120.18 a. Nqi 41. Yexus hais tias, "Nej yuav tsum ceefvaj thiab _____ pab"

- Thaum cov thwjtım tabtom tsaug zog Yexus ua dabtsi? _____
- Yexus hais ib los hnyav rau cov thwjtım (26:40) Yexus hais li cas? "Nej twb _____ ib nyuag teev thiab los?"

120.19 a. Cov neeg twg tsis siv lawv lub dag lub zog hauv lub vaj Khexemanes? Cov _____

- Leejtwg siv nws lub dag lub zog nws thiaj ua tau raws li Vajtswv lub siab nyiam? _____
- Yexus _____ Yexus thiaj ua tau raws li Vajtswv lub siab nyiam, Yexus tsis ywj nws siab ua raws li nws nyiam xwb.

120.20 Vajtswv tus Ntsujplig yuav pab peb siv peb lub dag lub zog peb thiaj ua tau raws li Vajtswv lub siab nyiam. Yog peb tsis ua raws li Vajtswv tus Ntsujplig qhia peb, peb yuav cia li ywj siab ua ub ua no uas tsis haum Vajtswv siab.

Nyeem Hinplus 10:25.

- Cov neeg uas ntseeg muaj qec leej tso dabtsi tseg?
Lawv tsis tuaj ua ke _____
- Cov neeg ntawd pheej tsis mus nloog lus qhuabqhia. Yog li ntawd lawv pheej ywj lawv lub siab xwb lawv tsis ua raws li _____ lawm.

120.21 Nyeem Lukas 4:16. Yog peb niajnub ua raws li Vajtswv lub siab nyiam peb yuav tsis tso tseg sai.

- Leejtwg mus tom tsev sablaj? _____
- Nws mus pestsawg zaus? Nws mus raws li nws _____

120.22 Yexus yeej ib txwm ua raws li Vajtswv lub siab nyiam. Peb yuav tsum xyaum ua raws li Yexus tus yamntxwv. Koj cia li xyuas tej lus nramqab no koj mam li sau tus cim (✓) no rau tej uas yuav pab peb niajnub ua raws li Vajtswv lub siab nyiam.

- _____ nloog Vajtswv lus
- _____ dag luag
- _____ ua tej haujlwm zoo
- _____ hlub luag
- _____ tsis nyeem Vajtswv txojlus
- _____ ua txhaum nomtswv tej kevcai
- _____ txaus siab rau tej uas yus muaj lawm.
- _____ tsis mus nloog lus qhuabqhia

e) ____ ua lag ua luam tsis ncaj

j) ____ lam ua haujlwm dog dig

120.23 Tej zaum peb xav hais tias, tej uas hais pemtoj tsis tshua tseemceeb pestsawg, tiamsis yog peb niajhnuv coj peb lub neej raws li tej uas peb sau tus cim rau, tej no yuav pab peb niajhnuv xyaum coj peb lub neej raws li Vajtswv lub siab nyiam. Tiamsis peb yuav tsum nco ntsoov hais tias, muaj qee zaus peb tsis ua raws li Vajtswv lub siab nyiam rau qhov dab Ntxwngnyoog tseem ua haujlwm hauv ntiajteb no. Nyeem Efexaus 2:3.

a. Yam thaum peb tseem tsis tau los ntseeg Yexus, peb ua raws li peb lub ____ thiab peb lub ____ ib txwm nyiam ua xwb.

b. Koj cia li sau 3 yam uas yav nramntej koj ua uas tsis pab koj kom ua tau raws li Vajtswv lub siab nyiam.

1. _____
2. _____
3. _____

120.24 Yog yus yuav coj yus lub neej haum Vajtswv siab, yus yuav tsum niajhnuv xyaum ua raws li Yexus tus yamntxwv.

Nyeem Yauhas 8:29.

a. Yexus yeej ib txwm ua dabtsi? Ua raws li _____

b. Vim Yexus yeej ib txwm ua raws li Vajtswv lub siab nyiam, Vajtswv _____ ib zaug li.

c. Vim li cas Vajtswv tsis tso Yexus tseg? Vim Yexus yeej ib txwm ua raws li _____

120.25 Thaum Yexus ua kevcai raus dej Vajtswv lub suab saumntuj tuaj hais li cas? (Mathais 3:16-17) Tus no yog kuv tus Tub uas kuv hlab, nws ua _____

120.26 Yog peb hais tias, ib tug neeg twg ua haum peb siab, lo lus ntawd txhais hais tias, peb zoo siab thiab txaus siab rau tej uas tus ntawd ua. Yog peb yuav coj peb lub neej haum Vajtswv siab peb yuav tsum niajhnuv xyaum ua tej uas peb paub hais tias, yog tej uas haum Vajtswv siab.

Vim li cas Vajtswv hlab Leejtub thiab tsis tso nws tseg ib zaug li? Rau qhov Yexus yeej ib txwm ua _____.

120.27 Peb twb kawm los lawm hais tias, Yexus muaj dua ob peb lub npe xws li Khetos, Mexiyas, tus uas hliv roj rau, Vajtswv tus tub, Neeg Leejtub. Vim Yexus yeej ib txwm ua raws li Vajtswv lub siab nyiam Vajtswv hu Yexus hais tias, kuv tus Tub uas _____, nws ua haum kuv siab.

120.28 Yexus yeej ib txwm ua raws li Vajtswv lub siab nyiam Yexus thiaj tau Vajtswv txoj koobhmoov.

a. Nws tau Vajtswv txoj koobhmoov qhov uas Vajtswv _____ nws.

b. Nws tau Vajtswv txoj koobhmoov qhov uas Vajtswv nrog nraim nws _____,
Vajtswv tsis tso nws tseg.

120.29 Yauhas 14:23. Yexus hais tias, "Tus uas nloog kuv lus tus ntawd yeej yuav ua raws li kuv hais," Kuv txiv yuav hlub tus ntawd, kuv txiv wb yuav los cuag nws thiab nrog nws nyob. Yog peb nloog Yexus lus thiab ua raws li nws hais, qhov ntawd zoo ib yam li peb ua raws li Vajtswv lub siab nyiam ntag.

- a. Yog peb ua raws li Vajtswv lub siab nyiam leejtwg yuav hlub peb? Leej _____
- b. Leejtwg yuav nrog peb nyob? Leej _____ thiab leej _____

120.30 Peb thiaj pom hais tias, yog peb cia Vajtswv kav tagnrho peb lub neej huv tibs, tej uas peb niajnub xav los yog, tej uas peb hais los yog, tej uas peb ua los yog tej no puavleej yuav haum Vajtswv siab.

Tsis yog li ntawd xwb peb tseem yuav tau Vajtswv txoj koobhmoov ib yam li Yexus tau lawm thiab.

1. Vajtswv yuav _____ peb
2. Vajtswv yuav _____.

Yog cov ntseeg puavleej cia Vajtswv kav tagnrho lawv lub siab lub ntsws lub plab lub plawv thiab lawv lub dag lub zog tiag, sawvdaws yuav ua tau lawv lub neej haum Vajtswv siab thiab tej pawgntseeg nyob txhua qhov hauv qabntuj no yuav tau Vajtswv txoj koobhmoov. Tsimnyog peb niajnub thov Vajtswv kom muaj raws li ntawd.

Tej lus twv Zaj 20

1. a. 7 hnuv kawg nkaus uas Yexus nyob hauv ntiaj teb no, tej xwm hauv lub vaj Khexemanes phim rau hnuv twg? _____
b. Twb muaj thaum lub sijhawm twg? _____
2. Lub vaj Khexemanes nyob pem lub roob twg? _____
3. 3 tug thwjtim uas nrog Yexus mus thov Vajtswv hauv lub vaj Khexemanes yog leejtwg?
1. _____ 2. _____ 3. _____
4. Yog tus ntseeg xyaum ua raws li Yexus tus yamntxwv, nws yeej yuav koj nws lub neej li cas?

5. a. Cov neeg uas hais hauv Hinplus 10:25 lawv ua dabtsi uas tsis haum Vajtswv siab?

- b. Koj cia li qhia ib yam dabtsi uas yuav pab tus ntseeg niajhnuv ua raws li Vajtswv lub siab nyiam. _____
6. Vim Yexus yeej ib txwm ua nws lub neej haum Vajtswv siab, Yexus thiaj tau Vajtswv txoj koobhmoov dabtsi?
1. _____
2. _____
7. a. Yexus ua dabtsi hauv lub vaj Khexemanes dab Ntxwngnyoog thiaj ntias tsis tau kom nws cia li ywj nws siab tsis ua raws li Vajtswv lub siab nyiam? _____
b. Thaum Yexus ua li ntawd cov thwjtim ua dabtsi? _____
8. a. Yog Yexus tsuas xav li neeg xav hauv lub vaj Khexemanes nws yuav xav li cas?

- b. Tiamsis yuav muaj xwm dabtsi raws li Vajtswv lub siab nyiam? _____
9. Thaum Yexus tabtom thov Vajtswv hauv lub vaj Khexemanes txawm muaj xwm dabtsi qhia rau pab paub hais tias, Yexus muab siab rau ntseeg Vajtswv heev kawg li? (Lukas 22:44)

Feem I.

1. Koj yuav paub muab zaj uas cov neeg Yudais cov thawj taug Yexus zaj thiab zaj uas cov nomtswv taug Yexus zaj koj los sib piv saib txawv li cas.
2. Koj yuav tsum npaj ib zag lus uas koj yuav qhia cov ntseeg hais txog Yexus txojkev tuag thiab zaj uas luag kwv Yexus lub cev mus faus cia. Koj ua tib zoo xyuas tej lus uas qhia hauv Nkauj qhuas Vajtswv qhuas Vajtswv tshooj 22, koj mam li qhia hais txog qhov uas tej lus thaum ub twb tiav thaum Yexus tuag.
3. Koj yuav paub qhia hais tias, cov neeg Yudais yuamkev li cas hais txog qhov uas Yexus yuav ua vajntxwv. Thiab koj yuav paub qhia tseeb tseeb hais tias, Yexus yuav ua tus vajntxwv zoo li cas.

Zaj 21 Cov neeg Yudais thiab cov neeg Loo txiav txim rau Yexus

(Daim duab 23)

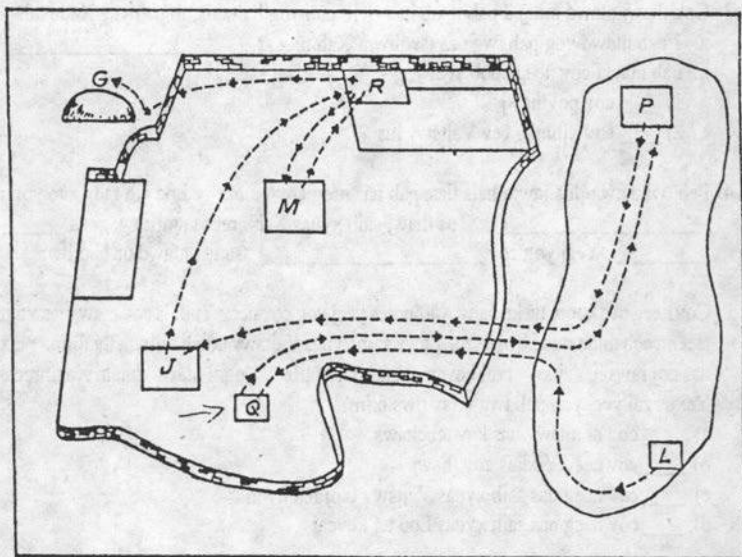

121. 1 Koj cia li xyuas daim duab pemtoj no, koj mam li teb tej nqi lus nug. Hnub 5 thaum yuav tsausntuj Yexus thiab nws cov thwjtim tawm hauv lub moos Npethanias mus noj hmo ua kevcai _____. (Petus thiab Yauhas xub mus npaj tseg ua ntej) Nkawv npaj rau ib chav tsev nyob txheej saud. Thaum sawvdaws noj hmo tas tseem tsis tau txog tag hmo, Yexus lawv txawm tawm hauv lub nroog Yeluxalees mus. Lawv hla lub kwjha _____ mus txog tim lub vaj _____. Thaum ib tag hmo dua tus povthawj hlob txib neeg mus ntes Yexus. Lawv nqa ntaj nqa riam huv tibi. Twb yog hnub _____ lawm Mathais 26:57 hais tias, "*lawv coj Yexus mus tom tus povthawj _____ tsev.*" Cov neeg Yudais cov thawj yuav txiav txim rau Yexus qhov ntawd.
- Tus tsiaj ntawv twg phim rau Npethanias? _____
 - Tus tsiaj ntawv twg phim rau lub tsev uas Yexus nrog cov thwjtim noj hmo? _____
 - Tus tsiaj ntawv twg phim rau lub vaj Khexemanes? _____
 - Tus tsiaj ntawv twg phim rau Kayafas tsev? _____

Xuas tes sau: Ib txog kev qhia tej chaw uas Yexus mus thaum Hnub 5. Koj cia li muab cwjmem xiav sau ib txog kab hauv daim duab 23 ntawm tsiaj ntawv L mus txog tus Q.

Thiab sau ib txog kab ntawm tus Q mus txog tus P. Tomqab ntawd koj cia li muab cwjmem liab sau ib txog kab ntawm tus P mus txog tus J. Txoj no qhia tej chaw uas Yexus mus thaum hnub 6.

121. 2 Peb twb kawm los lawm hais tias, cov neeg Yudais cov thawj npe hu ua _____
121. 3 Cov thawj ntawd muaj 2 pab nyob hauv. Ib pab yog Falixais, ib pab yog Xadukais.
- 2 pab ntawd yog pab twg uas tswjhwv Xahinrees? _____
 - Pab ntawd cov neeg coob yeej yog -
 - _____ cov povthawj
 - _____ cov xibhwb cev Vajtswv lus
121. 4 Peb twb kawm los lawm hais tias, pab uas nrog cov nomtswv Loo sib raug zoo yog pab _____
_____. Tus thawj saib xyuas Xahinrees tagrho yog tus _____
_____. Yeej yog cov _____ tsa tus ntawd ua haujlwm.
121. 5 Cov neeg uas koom ua ke hauv Xahinrees yeej yog cov neeg Yudais cov thawj uas yog neeg tseemceeb thiab muaj hwjchim. Lawv saib xyuas Vajtswv txoj haujlwm thiab cov pejxeem uas koj raws li Vajtswv txoj kevcai tagrho huv tibs. Yog li ntawd thaum Xahinrees taug Yexus zaj yeej yog pab twg txiav nws txim?
- _____ cov nomtswv uas kav tebchaws
 - _____ cov neeg Yudais cov thawj
 - _____ cov neeg uas saib xyuas Vajtswv txoj haujlwm
 - _____ cov neeg uas saib xyuas Loo tej kevcai
121. 6 Nyeem Mathais 27:1-2. Thaum Xahinrees taug Yexus zaj tag lawv koj nws mus cuag leejtwg? _____
121. 7 Thaum cov nomtswv Loo tsis pub Helauj Akhelaus ua haujlwm lawm, lawv tsa Phaunthiaus Philaj ua tus tswv moos. 3 xyoos uas Yexus ua Vajtswv txoj haujlwm Philaj yog tus tswv moos kav lub nroog Yeluxalees.
Philaj kav lub xeev _____ thiab lub xeev _____. Nws kav lub nroog Yeluxalees uas nyob hauv lub xeev _____.

Xuas tes sau: Koj cia li sau hauv Vajtswv phau ntawv hais tias, "*Neeg Yudais taug Yexus zaj*" saum Mathais 26:57. Thiab sau "*Neeg Loo taug Yexus zaj*" saum Mathais 27:1.

121. 8 a. Luag taug Yexus zaj peestsawg zaug? _____ zaug
b. Cov neeg twg taug Yexus zaj?
 - Cov neeg _____
 - Cov neeg _____
121. 9 Qhov uas luag taug Yexus zaj 2 zaug yog vim cov neeg Yudais tsis yog cov kav lawv teb

lawv chaw.

- a. Cov nomtswv Loo kav Palexatees tebchaws thaum tiam uas _____ nyob.
b. Tus twg kav lub xeev Yudais thiab lub xeev Xamalis thaum Yexus ua Vajtswv txoj haujlwm? _____

121.10 Cov neeg Loo ua nomtswv kav tej tebchaws uas lawv txeeb tau, tiamsis lawv cia tej tebchaws ntawd tej nomtswv lawv kav lawv mentsis thiab. Thaum lawv txeeb tau Palexatees tebchaws, lawv cia cov Xahinrees saib xyuas Vajtswv txoj haujlwm tagrho huv tibi. Cov Xahinrees muaj cai txiav txim rau cov neeg Yudais uas ua txhaum Vajtswv txoj kevcai. Tiamsis yog cov Xahinrees pom hais tias, tus uas ua txhaum, nws ua txhaum loj txaus muab nws tua povtseg, yog li ntawd lawv yuav tsum xa tus ntawd mus rau cov nomtswv Loo rov qab taug tus ntawd zaj saib puas txaus muab nws tua povtseg tiag.

Koj cia li xyuas tej lus nramqab no koj mam li sau tus cim ✓ no rau tej lus uas yog

- a) ___ Cov nomtswv Loo tsis pub lwm leej lwm tus kav hauv tej tebchaws uas lawv txeeb tau lawm.
b) ___ Xahinrees muaj cai taug cov neeg Yudais uas ua txhaum zaj
c) ___ Yog Xahinrees txiav txim tua neeg povtseg, cov nomtswv Loo yuav tsum rov qab taug tus txhaum zaj.
d) ___ Thaum Xahinrees taug Yexus zaj tag lawv coj nws mus rau tus Tswvmoos rov qab taug nws zaj.
e) ___ Yog cov neeg uas saib xyuas Vajtswv txoj haujlwm uas xub taug Yexus zaj.

Cov Xahinrees thiab Philaj taug Yexus zaj thaum hnuab 6 uas yog hnuab Yexus tuag saum ntoo khaublig.

121.11 a. Tus twg uas yog ib tug hauv Xahinrees yog tus uas taug Yexus zaj? Mathais 26:57

b. Nws ua haujlwm dabtsi? Tus _____

121.12 a. Yauhas 18:24 hais tias, yog leejtwg xa Yexus rau tus povthawj hlob? _____

b. Yauhas 18:13 qhia ib qho tseemceeb rau peb paub hais tias, lawv xub coj Yexus rau _____ taug nws zaj mam li coj mus rau _____ taug nws zaj.

121.13 Luag coj Yexus rau 2 leeg uas yog cov neeg saib xyuas Vajtswv txoj haujlwm kom nkawv taug nws zaj. 2 tug ntawd npe hu li cas?

1. _____ 2. _____

121.14 Thaum cov neeg Loo tseem tsis tau txeeb Palexatees los yuav, cov neeg Yudais yeej tsa ib tug ua tus povthawj hlob. Tus ntawd ua haujlwm ntawd tag nws sim nee, thaum nws tuag lawm lawv mam li tsa ib tug tshiab.

Tiamsis thaum cov neeg Loo los kav Palexatees tebchaws lawv lam rho tus povthawj hlob tawm thiab tsa ib tug tshiab raws li lawv pom zoo. Lawv ua li ntawd ob peb zaug. Txawm

yog li ntawd los cov neeg Yudais tseem suav hais tias, tus uas lawv tsa ua povthawj hlob tus ntawd yuav ua tas nws sim neej.

a. Thaum cov neeg Loo tseem tsis tau txeeb Palexatees tebhaws los yuav, cov neeg Yudais kom tus uas lawv tsa ua povthawj hlob nws ua txoj haujlwm ntawd hov ntev?

b. Txawm yog cov nomtswv Loo rho tus ntawd tawm thiab tsa ib tug tshiab los cov neeg Yudais puas suav hais tias, tus ntawd tseem ua tus povthawj hlob li qub lossis tsis ua?

121.15 Anas twb ua tus povthawj hlob txij thaum xyoo 6 A.D. mus txog xyoo 15 A.D. 3 xyoo uas Yexus ua Vajtswv txoj haujlwm Kayafas yog tus uas ua tus povthawj hlob. Anas yog Kayafas yawmtxiv. Txawm yog cov nomtswv tsa Kayafas ua tus povthawj hlob los, Anas tseem ua haujlwm thiab cov neeg Yudais hwm nws thiab nloog nws lus li qub.

a. Anas yog Kayafas _____

b. Xyoo raug tsimtxom leej twg yog tus povthawj hlob? _____

c. Leejtwg tsa Kayafas ua tus povthawj hlob? _____

d. Txawm yog Kayafas ua tus povthawj hlob los cov neeg Yudais tseem suav hais tias, Anas ua haujlwm dabtsi? Ua tus _____ txoj haujlwm.

e. Vim li cas cov neeg Yudais tseem suav hais tias, Anas yog tus povthawj hlob? Vim tus uas lawv tsa ua tus povthawj hlob tus ntawd yuav ua _____

121.16 Luag coj Yexus mus cuag 2 leeg uas ua _____. Luag xub coj nws mus cuag Anas ua ntej mam li coj nws mus cuag Kayafas. Luag coj nws mus cuag cov neeg Yudais cov thawj thiab. Pab neeg ntawd hu ua _____.

121.17 Thaum cov thawj taug Yexus zaj lawv coj ntau leej los ua timkhawv. Cov neeg ntawd ua timkhawv li cas? Mathais 26:59:60 Lawv _____.

121.18 a. Muaj ob leeg ua timkhawv hais tias, Yexus hais tias, nws yuav _____ lub Tuamtsev.

b. Koj cia li nyeem Yauhas 2:18-19. Koj thiaj yuav paub hais tias, Yexus hais li cas tiag. Yexus tsis tau hais tias, nws yuav rhuav lub Tuamtsev. Nws hais tias, Nej cia li muab Vajtswv lub tsev no rhuav kiag povtseg los mas, peb hnuv xwb kuv yeej rov ua tau ib lub tshiab. Ib yam li hais tias, yog lawv muab lub Tuamtsev rhuav, Yexus yuav _____ ib lub tshiab.

c. Yauhas 2:21 qhia hais tias, Yexus tsis hais txog lub Tuamtsev uas Helauj ua, Yexus hais txog Yexus lub _____.

121.19 Yexus hais txog qhov uas lawv yuav tua nws povtseg tiamsis Vajtswv yuav tsa nws sawv hauv qhovtuag rov qab los. Tej uas 2 tug neeg ua timkhawv ntawd nkawv puas hais tseeb lossis nkawv dag? Nkawv _____.

121.20 Qhov uas lawv txiaj txim rau Yexus hais tias, tsimnyog tua nws povtseg twb yog vim lawv

hais tias, Yexus saib tsis taus. Vajtswv. Yexus qhia rau lawv paub hais tias, Yexus yog _____ (Mathais 26:63-66).

- 121.21 Nyeem Mathais 26:64. Yexus hais tias, Yexus yog Neeg Leejtub thiab nws yuav nrog huab nrog cua los saum ib nta ntuj. Lo lus ntawd nyob hauv phau Danias 7:13.
- a. Vim li cas cov thawj hauv cov Xahinrees txiav txim rau Yexus hais tias, tsimnyog tua nws povtseg? Vim Yexus hais tias, Yexus yog _____.
- b. Tej lus uas Yexus hais tias, nws yog Neeg Leejtub thiab nws yuav nrog huab nrog cua los saum ib nta ntuj, tej los lus ntawd nyob qhovtwg hauv phau Danias? Danias _____
- 121.22 a. Cov neeg Yudais cov thawj 2 tug twg taug Yexus zaj? _____ thiab _____
- b. Tagnrho cov neeg Yudais cov thawj uas taug Yexus zaj thiab txiav txim rau nws, lawv npe hu li cas? _____
- 121.23 Peb yuav xyuas saib Petus ua dabtsi thaum cov Xahinrees tabtom taug Yexus zaj. Petus yeej ua siab tawv thaum nws raws Yexus qab mus txog tus povthawj hlob lub tsev sab nraud. Petus yeej xav nrog Yexus nyob txog thaum kawg. Tiamsis vim Petus ntshai thiab nws tsis paub hais tias, yuav muaj xwm dabtsi yog nws lees hais tias, nws yog Yexus tus thwjim, Petus thiaj qaug zogzis. Nws tsis lees paub Yexus thaum -
- a) _____ Nws rho hlo ntaj yuav pab Yexus
- b) _____ Nws raws Yexus qab mus txog tus povthawj hlob tsev
- c) _____ tus ntshais qhev nug hais tias, koj yog ib tug uas nrog Yexus nyob ua ke thiab los sav
- d) _____ Petus hais tias, Kuv tsis paub tus ntawd
- 121.24 Raws li yus totaub Petus muaj siab tawv nws yeej tsis ntshai kev tsim txom tiamsis Petus cia siab rau nws lub dag lub zog heev. Twb yog vim li ntawd Petus thiaj yuamkev thiab tsis lees paub Yexus. Petus yuamkev vim -
- a) _____ nws cia siab ntsoov rau nws tej tswvim thiab nws lub dag lub zog
- b) _____ nws tsis muaj rab ntaj tua yeebncuab lawm
- 121.25 Peb pom hais tias, Petus muaj siab tawv nws tsis ntshai leejtwg thaum -
- a. Petus rho hlo _____ pab Yexus hauv lub vaj Khexemanes.
- b. Petus _____ mus txog tus povthawj hlob tsev.
- 121.26 Txawm yog Petus muaj siab tawv nws tsis ntshai leejtwg los, nws yeej cia siab ntsoov rau nws tej _____ thiab nws lub _____ lub _____ nws thiaj yuamkev.
- Cov kawm sib tham: Nej cia li xyuas saib, ob hnub ntawd puas muaj ib zaug nej tsis lees paub Yexus. Yog muaj lawm nej cia li sib tham saib vim li cas nej tsis lees paub Yexus thiab puas muaj tej uas nej ua tau kom nej tsis txhob yuamkev li ntawd ib zaug ntxiv.
- 121.27 a. Thaum cov neeg Yudais cov thawj taug Yexus zaj tas, lawv coj nws mus rau _____

- ____ Loo taug nws zaj thiab.
- b. Vim li cas luag yuav tsum taug nws zaj 2 zaug? Vim cov neeg _____ rau txim tua rau Yexus tsis tau, yuav tsum tso tes haujlwm ntawd rau cov _____ ua.

121.28 Nyeem Mathais 27:1-2.

- a. Philaj ua haujlwm dabtsi? Nws yog tus _____.
- b. Philaj yeej muaj tsev nyob hauv lub moos Xixaleyas. Yog li ntawd vim li cas nws tuaj nram lub nroog Yeluxalees lub sijhawm no?
Nws tuaj vim cov neeg Yudais ua kevcai _____.
- c. Nws so qhovtwg hauv Yeluxalees? _____ lub yeej
- d. Tus tsiaj ntawv twg phim rau lub yeej ntawd hauv daim duab 23? Tus _____

Xuas tes sau: Koj cia li muab cwjmem liab sau ib txog kab hauv daim duab 23 txij li tus povthawj hlob lub tsev mus txog Athaunias lub yeej. Qhov ntawd phim rau tus tsiaj ntawv J mus txog tus R.

121.29 Cov neeg uas taug Yexus zaj yog li no -

- Cov neeg Yudais cov thawj -1. _____ 2. _____
Cov nomtswv Loo - 1. _____ 2. _____

121.30 Koj cia li muab Mathais thiab Lukas 23:6-12 los sib piv.

- a. Vim li cas Philaj xa Yexus mus cuag Helauj? Rau qhov Yexus yog neeg _____
- b. Tus Helauj no yog tus twg? Helauj _____
- c. Thaum Philaj thiab Helauj tseem tsis tau taug Yexus zaj, nkawv puas yog phoojywg?

- d. Thaum nkawv taug Yexus zaj tas nkawv puas yog phoojywg lawm? _____
- e. Vim li cas Helauj xav pom Yexus? Vim nws ib txwm _____
- f. Yexus teb Helauj tej lus nug li cas? Yexus _____ ib los li
- g. Helauj thiab cov tub rog txawm ua li cas rau Yexus. Ua _____ Yexus thiab muab ib lub _____ zoo zoo nkauj rau Yexus hnav.
- h. Helauj Antipas yeej muaj tsev nyob pem lub moos Tinpelias hauv lub xeev Kalilais. Thaum nws los nram Yeluxalees nws so qhovtwg? _____ lub tsev. Qhovchaw ntawd phim rau tus tsiaj ntawv _____ hauv daim duab 21.
- i. Thaum Helauj taug Yexus zaj tas Helauj xa Yexus mus cuag leejtwg? _____

121.31 Thaum cov nomtswv Loo taug Yexus zaj -

- a. Yexus xub mus cuag _____ hauv _____
- b. Zaum 2 nws mus cuag _____ hauv _____
- c. Zaum 3 nws mus cuag _____ hauv _____

Xuas tes sau: Koj cia li muab cwjmem liab sau ib txog kab hauv daim duab 23 txij li Anthaunia lub yeej mus txog Makanpis tsev thiab rov qab mus txog Athaunias lub yeej. Qhov

ntawd phim rau tus tsiaj ntawv R mus txog tus M thiab tus M rov qab mus txog tus R.

121.32 Nimno peb yuav xyuas zaj uas Philaj taug Yexus zaj. Tej nomtswv Loo niajnhub ceevfaj tej neeg uas ua txuj hais tias lawv yog cov neeg Yudais tus vajntxwv, nyob tsam cov neeg ntawd yuav tsim kev kub ntshov thiab ntseev cov nomtswv Loo.

- a. Philaj xub nug Yexus dabtsi? Mathais 27:11 Koj yog cov Yudais tus _____ los?
- b. Cov tub rog Loo pe dog pe dig luag Yexus tsheej tsaug thiab hais tias, Cov neeg Yudais tus _____ es.

121.33 Vim li cas lawv txiav txim rau Yexus hais tias, tsimnyog muab nws tua povtseg?

- a. Vim Yexus qhia cov neeg Yudais uas taug nws zaj hais tias, nws yog _____
- b. Vim Yexus qhia rau cov nomtswv Loo ua taug nws zaj hais tias, nws yog tus _____

Xuas tes sau: Koj cia li muab cwjmem liab sau ib txog kab hauv qab lo lus "vajntxwv" hauv Mathais 27:11, 29: Yauhas 18:33, 36-37, 39: Yauhas 19:3, 14, 15, 19, 21 thiab hauv qab lo lus "tub this pos" hauv Yauhas 19:5.

121.34 Nyeem Yauhas 18:36-38. Yexus yeej tsis ua tus vajntxwv uas kav hauv ntiajteb no, Yexus los kav neeg lub siab. Thaum cov neeg Yudais ua kevcai Hla-Dhau cov neeg Loo ua dabtsi? (Yauhas 18:39-40) Lawv tso ib tug neeg _____ dim.

- 121.35 a. Cov neeg Yudais kom Philaj tso leejtwg dim? _____
- b. Cov neeg Yudais kom Philaj ua dabtsi rau Yexus? (Yauhas 9:6)
Muab nws _____

121.36 Cov tubrog Loo ua dabtsi thuum Yexus vim Yexus hais tias Yexus yog tus vajntxwv? (Yauhas 19:2-3) _____ coj los ua _____ this Yexus taubhau

121.37 Philaj yeej tsis pom zoo li cov pejxeem hais. Thaum Philaj taug Yexus zaj tas Philaj hais li cas? (Yauhas 19:6) Kuv yeej tsis pom nws ua ib qhov _____ li.

121.38 Nyeem Yauhas 19:12-16.

- a. Philaj xav muab Yexus ua dabtsi? _____
- b. Cov neeg Yudais hais li cas Philaj thiaj ntshai tso Yexus dim? (Yauhas 19:12) Yog koj muab nws tso koj yeej tsis nrog _____ ua kwytij kwv npawg.
- c. Thaum kawg cov neeg Yudais cov thawj hais tias, Peb muaj tib tug _____ xwb (nqi 15)

121.39 Nyeem Yauhas 19:19-22. Philaj sau ib daig ntawv lo rau saum Yexus tus ntoo khaublig hais tias, Tus Yexus uas yog neeg Naxales, nws yog cov neeg Yudais tus vajntxwv. Cov neeg Yudais tsis kam lees hais tias, Yexus yog lawv tus vajntxwv lawv thiaj thov Philaj

hloov tej lus uas nws sau ntawd, tiamsis Philaj hais tias, "Sau li kuv sau ntawd _____

- 121.40 Nyeem Mathais 27:19, 24. Muaj 2 leeg uas qhia tseeb hais tias, Yexus tsis tau ua txhaum.
1. _____ 2. _____

Xuas tes sau: Koj cia li muab cwjmem xiav sau ib txog kab hauv qab lo lus "*tsis tau ua txhaum*"
hauv Mahtais 27:19.

- 121.41 Philaj ntxuav tes tabmeeg sawvdaws qhia hais tias, qhov uas cov neeg Yudais kom nws tua
Yexus, nws tsis kam ris lub txim ntawd. Philaj thiab Philaj tus pojniam yeej qhia tseeb
tseeb hais tias, tsis tsimnyog rau txim rau Yexus rau qhov Yexus _____

- 121.42 Thaum cov tubrog muab Yexus nplawm tas lawv coj nws tawm hauv Athaunias tsev mus
txog ib qhov chaw npe hu ua Khaulakhauthas. Lawv muab Yexus tua saum ntoo khaublig
rau qhov ntawd. Qhovchaw ntawd phim rau tus tsiaj ntawd twg hauv daim duab 23? Tus

- 121.43 Yexus qhia li cas thaum lawv taug nws zaj lawv thiaj rau txim rau nws?
a. Cov nomtsvw Loo rau txim vim Yexus hais tias, nws yog tus _____
b. Cov neeg Yudais cov thawj rau txim rau nws vim nws hais tias, nws yog _____

Koj cia li sau tej lus twv Zaj 23 tso koj mam li kawm ntxiv nramqab no.

Koj cia li npaj zaj no rau hnuv uas koj nrog cov kawm sib tham. Rov qab xyuas daim duab
23 thiab rov qab xyuas tej xwm uas twb muaj lawm thaum hmo hnuv 5 thiab thaum kajntug
hnuv 6.

1. Lub vaj Khexemanes (P) - Mathais 26:36-46
2. Luag ntes Yexus - Mathais 26:47-56
3. Anas taug Yexus zaj (J) - Yauhas 18:12-14
4. Cov Xahinrees taug Yexus zaj (J) - Mathais 26:57-75
5. Philaj taug Yexus zaj (R) - Mathais 27:2-14
6. Philaj xa Yexus mus cuag Antipas (M) - Lukas 23:6-12
7. Lawv xa Yexus rov qab mus cuag Philaj thiab thaum 6 teev sawvntxov tso Yexus rau
lawv coj mus tua (R) - Mathais 27:15-31
8. Hnuv 6 thaum 9 teev sawvntxov lawv muab Yexus ntsia saum ntoo khaublig (G) Mathais
27:32-56

(Daim duab 24)

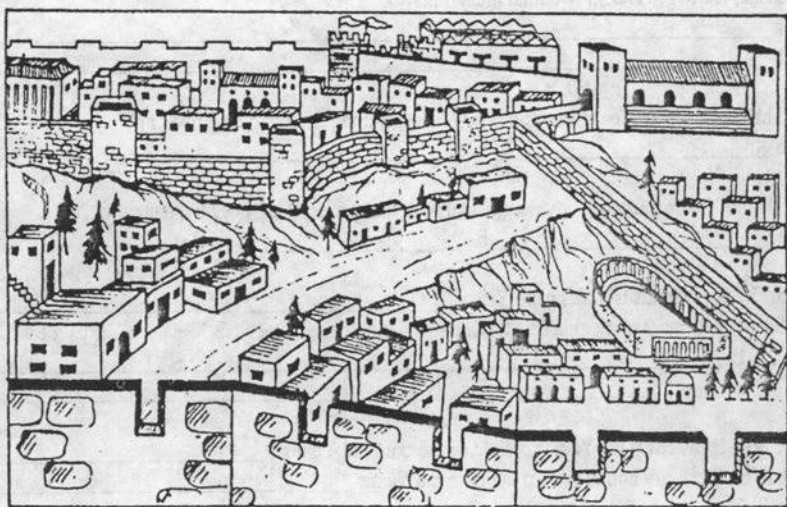

Daim duab 24 no hais txog lub nroog Yeluxalees tiam uas Yexus ua neej nyob

Tej lus twv Zaj 21

1. Cov neeg twg taug Yexus zaj?

a. _____

b. _____

Vim li cas lawv taug Yexus zaj 2 zaug? _____

2. a. Tus povthawj hlob npè hu li cas? _____

b. Leejtwg tsa tus no ua tus povthawj hlob? _____

c. Cov neeg Yudais suav hais tias, muaj dua ib tug ua povthawj hlob thiab. Tus ntawd hu li cas? _____

d. Vim li cas cov neeg Yudais suav li ntawd? _____

3. Thaum luag ntes Yexus thiab coj nws mus txiav txim, muaj 2 zaug Petus ua siab tawv nws tsis ntshai leejtwg? Thaum twg thiaj muaj li ntawd?

- a. _____
b. _____

4. Thaum Yexus mus cuag cov nomtswv Loo muaj 2 tug neeg twg taug nws zaj?

- a. _____ b. _____

Thaum Yexus mus cuag cov neeg Yudais cov thawj muaj 2 tug neeg twg taug nws zaj?

- a. _____ b. _____

5. a. Vim li cas Petus tsis lees paub Yexus? _____

b. Koj cia li sau 2 qhov qhia hais tias, niajnub nimno cov ntseeg tsis lees paub Yexus li cas?

1. _____
2. _____

6. a. Vim li cas cov neeg Yudais cov thawj rau txim rau Yexus? _____

b. Vim li cas cov nomtswv Loo rau txim rau Yexus? _____

c. 2 pab no rau txim li cas rau Yexus? _____

7. a. Cov neeg Yudais kom Philaj tso leejtwg dim? _____

b. Cov neeg Yudais kom Philaj rau txim li cas rau Yexus? _____

8. Koj rov qab xyuas daim duab 23, koj mam li sau tus tsiaj ntawv kom phim tej qhovchaw nramqab no.

- | | |
|-------------------------------|-----------|
| a. Npethanias | Tus _____ |
| b. Chav tsev txheej saud | Tus _____ |
| c. Lub vaj Khexemanes | Tus _____ |
| d. Tus povthawj hlob lub tsev | Tus _____ |
| e. Athanias lub yeej | Tus _____ |
| f. Makanpis lub tsev | Tus _____ |
| g. Khaulakhauthas | Tus _____ |

Zaj 22 Yexus txojkev tuag

(Daim duab 25)

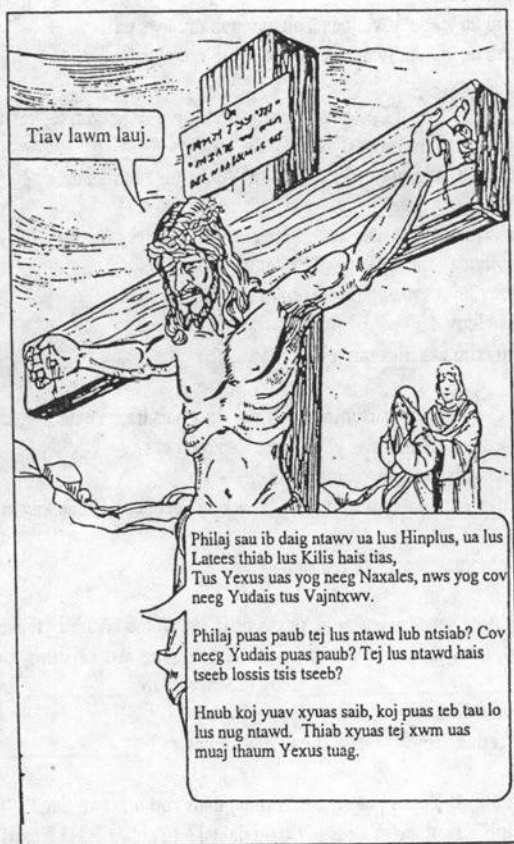

122. 1 Kuv yuav muab tej uas hais txog Yexus txojkev tuag hauv Mathais thiab hauv Vajntswv phau ntawv lwm qhov los sib piv. Nyeem Mathais 27-32-36. Koj yuav kawm ntxiv hais txog hnub 6 thaum lawv muab Yexus tua saum ntoo khaublig. Lawv muab dabtsi rau Yexus haus? (Mathais 27:34)
122. 2 Kua tsib uas iab iab ntawd lawv hais tias, yog ib yam tshuaj uas yuav pab kom tsis txhob hnob mob heev. Raws li lawv kevcai muaj neeg siv cov kua ntawd kom lub cev tuag tsis txhob lwj sai. Thaum Yexus saj lawm nws txawm ua li cas?

- a) ____ nws thov haus ntxiv
- b) ____ nws tsis kam haus
- c) ____ nws haus tas

112. 3 Nyeem Yauhas 18:11. Lus "*khob*" hauv nqi no piv txog tej haujlwm uas Vajtswv pub rau nws ua. Yexus qhia hais tias -
- a) ____ Yexus tsis kam ua tej haujlwm uas Vajtswv pub rau nws ua
 - b) ____ Yexus zoo siab ua tej haujlwm uas Vajtswv pub rau nws ua
122. 4 Nyeem Mathais 27:37-44. Raws li Loo kevcai lawv sau tus uas raug txim tej kev txhaum tso rau tus ntoo khaublig rau sawvdaws nyeem.
- a. Leejtwg sau lus hauv ib daig ntawv lo rau saum Yexus tus ntoo khaublig? (Yauhas 19:19) _____
 - b. Thaum Philaj sau hauv ntawv tas hais tias, "*Yexus tus uas yog neeg Naxales nws yog cov neeg Yudais tus vajntxwv*", tomqab ntawd Philaj ua dabtsi?
 - 1) ____ nws hloov tej lus ntawd raws li cov neeg Yudais thov
 - 2) ____ nws tsis hloov
 - 3) ____ nws khuvxim uas nws sau tej lus ntawd.
122. 5 Nyeem Yauhas 6:15. Cov neeg Yudais muaj coob leej suav hais tias, Yexus yog lawv tus vajntxwv, tiamsis lawv xav hais tias nws yog vajntxwv zoo li cas?
- a) ____ tus vajntxwv uas tsis muaj hwjchim lawm
 - b) ____ tus vajntxwv uas yuav pab lawv kovyeej lawv cov yeebncuab thiab kav lawv teb lawv chaw
 - c) ____ tus vajntxwv uas yuav kav lawv lub siab
122. 6 a. Nyeem Mathais 27:40. Cov neeg uas pom Yexus ntsia saum ntoo khaublig thaum lawv dhau txojkev ntawd, lawv thuum Yexus hais tias, "*Koj yog tus uas hais tias, koj yuav _____ thov Vajtswv thiab _____ koj yuav rov qab ua tau ib lub tshiab no ne.*"
- b. Cov neeg ntawd hais tias, leejtwg txawj rhuav lub Tuamtsev? _____
122. 7 a. Tej uas lawv hais li ntawd Yexus puas tau hais muaj ntsis zoo li ntawd tiag? _____
- b. Yexus hais lo lus "lub Tuamtsev" Yexus piv txog dabtsi? (Yauhas 2:21) Yexus lub _____
122. 8 Cov neeg uas ua timkhawv dag rau cov Xahinrees, lawv hais tias, Yexus qhia hais tias, Yexus yuav rhuav lub Tuamtsev. Tiamsis Yexus hais li cas tiag? (Yauhas 2:19) _____
- cia li muab Vajtswv lub tsev no rhuav kiag povtseg los mas, 3 hnub xwb _____ ib lub tshiab.
122. 9 Tej lus uas Yexus hais ntawd, nws hais txog tej xwm uas yuav muaj los. Tej xwm ntawd yog dabtsi?

- a) ___ Yexus hais txog zaj uas Yexus yug
 b) ___ Yexus hais txog lub sijhawm uas nws yuav rov qab los zaum 2
 c) ___ Yexus hais txog nws txojkev tuag thiab qhov uas Vajtswv yuav tsa nws sawv hauv qhovtuag rov qab los.
- 122.10 Mathais 27:63 qhia rau yus paub hais tias, cov neeg Yudais muaj qee leej lawv totaub hais tias, Yexus piv txog qhov uas luag yuav muab Yexus tua thiab Vajtswv yuav tsa nws sawv. Tiamsis cov neeg uas ua timkhawv dag, lawv -
 a) ___ tsis nco qab lawm
 b) ___ lawv xav yuamkev
 c) ___ lawv totaub zoo
- 122.11 Nyeem CT 6:14. Cov neeg ntawd hais yuamkev thiab. Lawv tsis hais raws li Yexus tej lus. Thaum Yexus hais txog qhov uas luag yuav rhuav lub Tuamtsev thiab qhov uas nws yuav rov ua dua -
 a. Yexus piv txog lub Tuamtsev twg? Yexus lub _____
 b. Yexus qhia ua ntej txog tej xwm dabtsi? Yexus txojkev _____ thiab qhov uas Vajtswv yuav tsa nws _____.
- 122.12 Muaj neeg thuum Yexus hais tias, "*Yog koj yog Vajtswv tus Tub tiag koj cia li nqis kiag saum tus ntoo khaublig ko los los mas*" (Mathais 27:40). Muaj dua tej neeg uas thuum Yexus hais tias, yog Yexus yog cov neeg Ixayees tus vajntxwv tiag nws yuav nqis tau saum ntoo khaublig los (Nqi 42). Thiab 2 tug niag tubsab uas raug ntsia rau saum ntoo khaublig ib yam li Yexus, nkawv kuj thuum Yexus thiab (nqi 44).
 a. Yexus puas yog Vajtswv tus Tub thiab cov neeg Ixayees tus vajntxwv tiag? _____
 b. Yexus yeej nqis tau saum ntoo khaublig los tiamsis yog Yexus ua li ntawd
 1) ___ nws tseem cawm tau neeg kom lawv dim lawv lub txim
 2) ___ nws yuav pab tau nws ib leeg dim xwb
- 122.13 Lawv thuum hais tias, "*nws pab tau lwm tus dim tiamsis nws ho pab tsis tau nws.*"
 a. Puas yog raws li lawv hais? _____
 b. Vim li cas Yexus tsis nqis saum ntoo khaublig los? Rau qhov yog Yexus ua li ntawd nws ib leeg yuav dim xwb, nws yuav _____ lwm tus kom lawv dim lawv lub txim.
- 122.14 Koj twb kawm hauv RKT phau 2 hais txog tej uas dab Ntxwngnyoog ntxias Yexus. Thaum Yexus raug ntsia saum tus ntoo khaublig Ntxwngnyoog kuj ntxias Yexus thiab. Yog Yexus siv Vajtswv lub hwjchim uas nws yeej muaj lawm kom nws nqis saum ntoo khaublig los -
 a. Nws yuav dim nws kev txomnyem ib yam nkaus li thaum nws nyob tom _____
 b. Nws yuav qhia nws lub hwjchim ib yam nkaus li Ntxwngnyoog xav kom nws ua saum lub _____

- 122.15 Thaum lawv muab Yexus ntsia saum ntoo khaublig Yexus cev nqaij raug mob heev kawg nkaus. Qhov uas Yexus ris neeg lub txim qhov ntawd ua rau Yexus txomnyem siab kawg nkaus. Tsis yog li ntawd xwb Yexus tseem yuav tsum tawmtsam tej uas dab Ntxwngnyoog ntxias nws thiab. Yog Yexus nqis tau saum tus ntoo khaublig los kom nws dim kev txomnyem ntawd vim li cas nws ho tsis nqis los? Yog nws ua li ntawd nws ib leeg yuav dim xwb nws _____ lwm leej lwm tus kom lawv dim lawv lub txim.
- 122.16 Yexus hais li cas? (Mathais 27:46) _____
Peb paub hais tias, tej lus uas Yexus hais li ntawd nws hais raws li muaj lus hauv _____
- 122.17 Nyeem Nkauj qhuas Vajtswv qhuas Vajtswv 22:1. Muaj tej nqi hauv tshooj 22 no uas twb tiav lawm thaum Yexus tuag saum tus ntoo khaublig. Muaj tej nqi hauv Mathais tshooj 27 uas phim rau tej lus uas hais hauv Nkauj qhuas Vajtswv qhuas Vajtswv tshooj 22. Koj cia li sau nqi 46, 43, 39, 35 uas muaj hauv Mathais tshooj 27 rau tej nqi nramqab no kom phim.
- Nkauj qhuas Vajtswv qhuas Vajtswv 22:7 tiav hauv Mathais 27: _____
 - Nkauj qhuas Vajtswv qhuas Vajtswv 22:8 tiav hauv Mathais 27: _____
 - Nkauj qhuas Vajtswv qhuas Vajtswv 22:18 tiav hauv Mahtais 27: _____
 - Nkauj qhuas Vajtswv qhuas Vajtswv 22:1 tiav hauv Mathais 27: _____
- 122.18 Yexus hais raws li tej lus hauv Nkauj qhuas Vajtswv qhuas Vajtswv tshooj twg? Tshooj _____
- 122.19 Thaum peb nyeem tej lus uas Yexus hais tias, "*Txiv es, Txiv. Ua li cas koj tso kuv tseg lawm*", peb muaj ntsis xav tsis thoob. Yexus tej lus ntawd nws hais txog dabtsi? Yaxayas 59:2 hais tias, "*Twb yog nej tej kev txhaum uas ua rau nej thiab Vajtswv sib ncaim nyias nyob nyias nej thiaj pehawm Vajtswv tsis tau.*" Neeg tej kev txhaum ua dabtsi? Ua rau neeg thiab Vajtswv _____ nyias nyob nyias lawm.
- 122.20 Yexus yeej tsis tau ua txhaum ib zaug li, tiamsis thaum Yexus tuag saum tus ntoo khaublig Yexus ris neeg lub txim tagrho huv tibi -
- Neeg tej kev txhaum ua rau neeg thiab Vajtswv _____ nyias nyob nyias lawm.
 - Thaum Yexus ris neeg lub txim saum tus ntoo khaublig, nws thiab Vajtswv sib ncaim nyias nyob nyias lawm. Yexus ncaim leejtwg lawm? _____
- 122.21 Vim li cas Yexus hais tias, "*Txiv es, Txiv. Ua li cas koj tso kuv tseg lawm*"?
- _____ Yexus tsis cia siab rau Vajtswv lawm
 - _____ neeg lub txim uas Yexus ris twb ua rau nws thiab Vajtswv sib ncaim lawm
 - _____ Yexus cov thwjtim khiav tas Yexus thiaj tu siab rau Vajtswv
- 122.22 Vim li cas Yexus hais tias, "*Txiv es, Txiv. Ua li cas koj tso kuv tseg lawm*"? Rau qhov _____ uas Yexus ris twb ua rau nws thiab Vajtswv _____ lawm.

- 122.23 Nyeem Mathais 27:51-56. Thaum Yexus tu siav nrho lawm, muaj xwm dabtsi hauv lub Tuamtsev? _____ uas thauv hauv lub Tuamtsev txawm _____
 _____ saud ti nkaus hauv taw.

(Daim duab 26)

- 122.24 Yus paub hais tias, cov pejxeem muaj cai mus rau hauv lub Tuamtsev lub tshavpuam. Cov povthawj muaj cai mus rau hauv Chav tsev tseemceeb, thiab tus povthawj hlob tib leej xwb thiaj muaj cai mus puag hauv Chav tsev tseemceeb kawg nkaus ib xyoos ib zaug. Thaum ntawd nws nqa tus menyuam yaj uas luag muab tua pub rau Vajtswv lawm cov ntshav mus hauv Chav tsev tseemceeb kawg nkaus. Lawv tseem coj raws li tej kevc'ai uas twb muaj lawm thaum muaj lub tsev ntaub uas Mauxes ua puag tom roob mojsab qhua. Daim ntaub uas thauv

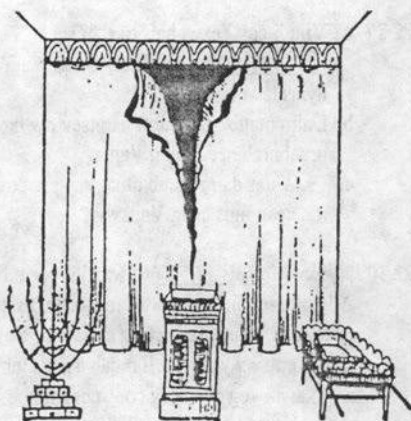

nruabnrab Chav tsev tseemceeb thiab Chav tsev tseemceeb kawg nkaus thauv kom neeg tsis txhob mus hauv Chav tsev tseemceeb kawg nkaus. Qhov ntawd piv txog qhov uas neeg muaj txim neeg mus cuag Vajtswv tus uas zoo kawg nkaus tsis tau, rau qhov neeg lub txim thauv nruabnrab. (Yaxayas 59:2) Daim ntaub hauv lub Tuamtsev piv txog dabtsi? Neeg lub txim _____ neeg mus cuag Vajtswv tus uas zoo kawg nkaus tsis tau.

- 122.25 a. Daim ntaub hauv lub Tuamtsev txawm ua li cas? _____ saud ti nkaus hauv taw
 b. Daim ntaub ntuag rhe thaum twg? Thaum Yexus _____ lawm.
- 122.26 Daim ntaub uas ntuag rhe lawm piv txog qhov uas -
 a) ___ Yexus qhib kev rau neeg mus cuag Vajtswv
 b) ___ Yexus mus cuag tau Vajtswv lawm
 c) ___ Vajtswv chim rau cov neeg Yudais vim lawv tua Yexus Vajtswv thiaj ua li ntawd.
- 122.27 a. Daim ntaub hauv lub Tuamtsev piv txog dabtsi?
 _____ uas thauv kev nruabnrab neeg thiab Vajtswv
 b. Thaum Yexus tu siav nrho daim ntaub hauv lub Tuamtsev txawm cia li ntuag rhe. Qhov ntawd lub ntsiab yog li cas? Vim Yexus tuag nws _____ rau neeg mus cuag Vajtswv.

- 122.28 Yexus ris peb lub txim thaum nws tuag saum ntoo khaublig nws thiaj qhib kev rau peb mus

cuag Vajtswv. Yog li ntawd nimno peb muaj cai mus qhovtwg? (Hinplus 10:19)
Mus hauv _____.

Kwvtij' es. Tsimnyog peb ua Vajtswv tsaug rau qhov thaum Yexus tuag saum tus ntoo khaublig Yexus qhib kev rau peb mus cuag Vajtswv. Tamsim no peb muaj cai mus cuag Vajtswv los tau.

- 122.29 a. Vim li cas Yexus hais tias, "Txiv es, Txiv. Ua li cas koj tso kuv tseg?" Rau qhov neeg _____ uas Yexus ris ua rau Yexus thiab Vajtswv _____ nyias nyob nyias lawm.
- b. Daim ntaub hauv lub Tuamtsev piv txog dabtsi? Neeg _____ uas thaiv kev nruabnrab neeg thiab Vajtswv.
- c. Qhov uas daim ntaub ntuag rhe piv txog dabtsi? Vim Yexus tuag nws _____ rau neeg mus cuag Vajtswv.
- 122.30 Nyeem Mathais 27:55-66. Muaj ib tug txivneej npe hu ua Yauxej, nws tuaj pem lub moos Alimathas tuaj. Tus ntawd muab Yexus lub cev tuag kwv mus faus hauv ib lub qhovntxa tshiab uas Yauxej txaug tseg cia lawm. Yog Yauxej tsis muab Yexus lub cev kwv mus faus, nyaj nomtswv yuav cia li muab Yexus lub cev tuag nrog 2 tug tubsab uas tuag faus ua ke.
- a. Txawm yog cov neeg coob coob ntxub Yexus los, Yauxej ua siab tawv mus thov Philaj cia Yauxej kwv Yexus lub cev tuag mus _____.
- b. Tej neeg ua muab ib chaws ntaub mag tshiab los qhwv Yexus lub cev los yog, pub lub qhovntxa tshiab ua chaw faus Yexus lub cev los yog, tu Yexus lub cev tuag los yog, siv sijhawm ntev ua txoj haujlwm no los yog, zaum ntawm rooj ntxas los yog, tej neeg ntawd yeej tsis khuvxim lawv lub dag lub zog lossis khuvxim ib yam dabtsi kiag li. Lawv _____ hlo ua tej no vim lawv muab siab npuab Yexus.
- 122.31 Raws li ib txwm peb ua tej haujlwm zoo rau qhov peb xav tau nqizog. Tiamsis thaum Yauxej ua txoj haujlwm ntawd, cov thwjtim twb khiav tas, Yexus tuag lawm thiab nimno nws tsis muaj chaw cia siab hais tias, Yexus yuav ua vajntxwv kav cov neeg Yudais lub tebchaws.
- Yexus cov thwjtim tsis muaj leejtwg xav txog hais tias, Yexus yuav rov qab muaj sia nyob. Yog li ntawd thaum Yauxej muab Yexus lub cev tuag kwv mus faus, Yauxej puas xav hais tias -
- a. Nws yuav tau zoo thaum Yexus los ua vajntxwv? _____
- b. Yuav muaj neeg qhuas nws vim tej haujlwm zoo uas nws ua? _____
- c. Nws yuav tau nqizog? _____
- 122.32 Yog li ntawd vim li cas Yauxej ua txoj haujlwm ntawd? Vim -
- a) _____ Yauxej muab siab npuab Yexus thiab nyaj lwm tus yuav qhuas nws
- b) _____ Yauxej muab siab npuab Yexus thiab nws cia siab hais tias, nws yuav tau nqizog
- c) _____ Yauxej muab siab npuab Yexus thiab nws cia siab hais tias nws yuav tau zoo
- d) _____ Yauxej ua vim nws muab siab npuab Yexus xwb nws tsis xav txog lwm yam.

- 122.33 Tej neeg uas muab siab npuab Yexus, lawv tsis cia siab hais tias, Yexus yuav ua Vajntxwv kav cov neeg Yudais lub tebchaws, kom sawvdaws vammeej. Yus paub hais tias, Yauxej ua txoj haujlwm zoo ntawd vim nws muab siab npuab Yexus xwb tsis yog vim nws xav tau _____.
- 122.34 a. Vim li cas Yexus hais tias, "*Txiv es, Txiv. Ua li cas koj tso kuv tseg?*" Rau qhov _____ uas Yexus ris ua rau Yexus thiab Vajtswv _____ nyias nyob nyias lawm.
- b. Daim ntaub hauv lub Tuamtsev piv txog dabtsi? _____ uas thaiv nruabnrab neeg thiab Vajtswv.
- c. Thaum Yexus tus siav nrho daim ntaub hauv lub Tuamtsev txawm cia li ntuag rhe. Qhov ntawd lub ntsiab yog li cas? Vim Yexus tuag nws _____ rau neeg mus cuag Vajtswv.
- 122.35 Thaum yus xav txog hais tias, Vajtswv tus Tub twb ncaim nws Txiv ib nyuag ntu vim nws qhib kev rau yus mus cuag Vajtswv, tsimnyog yus ua Vajtswv tsaug. Vim yus nco Vajtswv tshavntuj, yus yuav zoo siab ua Vajtswv txoj haujlwm pab lwm leej lwm tus, tsis yog vim yus xav tau nqizog tiamsis vim yus _____ ib yam nkaus li Yauxej Alimathas.

Tej lus twv Zaj 22

1. Philaj sau dabtsi hauv ntawv lo rau Yexus tus ntoo khaublig?

2. Cov neeg Yudais hais txog qhov uas rhuav lub Tuamtsev thiab ua dua tshiab, tiamsis lawv tsis hais raws li Yexus tej lus tiag.
 - a. Yexus puas tau hais tias, Yexus yuav rhuav lub Tuamtsev? _____
 - b. Yexus hais tias, leejtwg yuav rhuav? _____
 - c. Yexus piv txog lub Tuamtsev dabtsi? _____
 - d. Tej lus ntawd nyob qhovtwg hauv phau qub? _____
3. Thaum lawv hais tias, "*nws pab tsis tau nws*" -
 - a. Puas yog raws li lawv hais? _____
 - b. Vim li cas Yexus tsis nqis saum ntoo khaublig? _____
4. Vim li cas Yexus hais tias, "*Txiv es, Txiv. Ua li cas koj tso kuv tseg?*"

5. Daim ntaub hauv lub Tuamtsev piv txog dabtsi? _____
6. Qhov uas daim ntaub ntawd ntuag rhe thaum Yexus tu siav nrho, qhov ntawd muaj lub ntsiab dabtsi? _____

7. Yauxej Alimathas koj nws lub neej li cas nws thiaj ua yamntxwv rau peb xyaum?

Feem J.

1. Koj yuav paub 4 txog haujlwm uas Yexus ua pab peb thaum nws tuag saum tus ntoo khaublig. Thiab koj yuav paub nrog cov kawm sib tham txog tej haujlwm ntawd ib txog zujzus saib ,muaj lub ntsiab li cas rau tus ntseeg Yexus
2. Koj yuav paub qhia tej lus nramqab no lub ntsiab.
 - a. Tus txhiv yus dim yus lub txim
 - b. Yexus theej yus lub txhoj
 - c. Yexus yog yus tus Cawmseej
3. Koj yuav xyuas Loo 6:17-18, Titaus 2:14 thiab 1 Kaulithaus 6:19-20. Koj yuav paub siv tej nqi ntawd thaum koj muab tus uas ua txhaum thiab tus tubqhe los sib piv saib Yexus puas zoo li tus tubqhe tus tswv.
4. Koj yuav paub sib tham txog zaj uas Yexus tuag saum tus ntoo khaublig. Thiab paub muab zaj ntawd thiab zaj uas yav thaum ub cov neeg Ixayees tua tsiaj theej txhoj thiab tej zaj hauv phau Hinplus tshooj 9 thiab 10 los sib piv saib puas txawv li cas.
5. Koj yuav paub vim li cas Vajtswv rau txim rau Yexus, tus uas tsis muaj txim, Vajtswv tsis rau txim rau cov ntseeg Yexus.
6. Koj yuav paub piav tej lus nramqab no lub ntsiab.
 - a. Yexus ris peb lub txim saum tus ntoo khaublig.
 - b. Vajtswv coj peb los nrog Vajtswv sib raug zoo.
 - c. Vajtswv ntxub txhua yam kev txhaum.



(Daim duab 27)

123. 1 Koj yuav xub kawm txog qhov uas Yexus kovyeej txojkev tuag. Koj cia li xyuas daim duab 27, koj mam li sau tus tsiaj ntawv uas phim rau qhov uas Yexus kovyeej txojkev tuag. Tus _____
Thaum Yexus tuag saum ntoo khaublig Yexus kovyeej txojkev tuag.
123. 2 Nyeem Khaulauxais 2:15.
a. Yexus kovyeej dabtsi? Ib puas tsav yam uas _____
b. Yexus ua li ntawd thaum twg? Thaum Yexus _____
123. 3 Yus yuav tsum paub Loo tej kevcai yus thiaj yuav totaub lub ntsiab. Thaum cov tubrog Loo ntaus yeej tej yeebncuab, lawv koj tej yeebncuab uas lawv txhom tau nrog lawv rov qab los.

Cov tubrog txawm muab cov yeebncuab ntawd cab mus hauv nroog rau sawvdaws pom hais tias, cov tubrog kovyeej yeebncuab tiag.

Koj twb saib daim duab 11 uas qhia hais tias, cov tubrog Loo kwv tej qhovtxhia chaw uas lawv nqa hauv lub Tuamtsev thaum lawv ua rau lub Tuamtsev thiab lub nroog Yeluxalees puastsuaj xyoo 70 A.D. Qhov uas lawv txaug daim duab no rau lub roovvag tus ncej sab hauv yog lawv ua hauv lub nroog twg? Hauv lub nroog _____.
Twb yog vim li ntawd Khaulauxais 2:14 thiaj hais tias,

123. 4 Yexus kovyeej leejtwg thaum nws tuag saum ntoo khaublig?
a) _____ cov tubrog Loo
b) _____ cov neeg Yudais cov thawj
c) _____ ib puas tsav yam uas muaj hwjchim hauv ntiajteb no
123. 5 a. Yexus Khetos kovyeej txojkev _____ saum tus ntoo khaublig.
b. Yexus tawmtsam dabtsi saum ntoo khaublig? Nws tawmtsam ib puas tsav yam uas muaj _____ hauv ntiajteb no.
123. 6 Nyeem Hinplus 2:14. Yexus ua dabtsi nws thiaj rhuav tau dab Ntxwngnyoog lub hwjchim? Yexus _____.
123. 7 a. Yexus _____ ib puas tsav yam uas muaj hwjchim hauv ntiajteb no.
b. Cov ntseeg thiaj tsis ntshai dab rau qhov Yexus _____ rhuav dab Ntxwngnyoog lub hwjchim lawm.
123. 8 Tiam uas Yexus nyob neeg muag thiab muas tej tubqhe ib yam nkaus li neeg muab qhovtxhia chaw ua lag ua luam.
a. Koj cia li xyuas daim duab 27 saib tus tsiaj ntawv phim rau cov tubqhe? Tus _____
b. Vajtwv phau ntawv phau tshiab qhia hais tias thaum Yexus tuag saum ntoo khaublig Yexus txhiv peb dim qhov uas peb ua _____.
123. 9 Lo lus "txhiv" no lub ntsiab yog yus them nyiaj rov qab yuav tej uas yog yus tug. Piv ib yam li yus muaj ib lub moos tiamsis yus tsis muaj nyiaj siv yus thiaj li coj yus lub moos muag rau lwm tus khaws cia, tus ntawd pub nyiaj rau yus siv. Tomqab ntawd yus khwv tau nyiaj ntau mentsis yus mus them nyiaj rov qab yuav yus lub moos uas tus ntawd khaws cia lawm.
- Thaum Yexus tuag saum ntoo khaublig nws pab peb 2 yam.
a. Nws _____ ib puas tsav yam uas muaj hwjchim hauv ntiajteb no.
b. Yexus txhiv peb dim qhov uas peb ua _____.
- 123.10 Tiam uas Yexus nyob muaj cov tubqhe coob heev. Cov neeg muaj nyiaj cia li mus yuav tubqhe tom kiab tom khw ib yam li neeg mus yuav qhovtxhia chaw. Cov tubqhe ua tus

tswv tej haujlwm dawb xwb, tsis tau nqizog dabtsi thiab tej tswv ib txhia pheej tsimtxom lawv cov tubqhe heev. Cov tubqhe tsis muaj cai mus qhovtwg thiab yog lawv tus tswv tsimtxom lawv, lawv tsis muaj cai hais li cas lossis qhia leejtwg. Raws li ib txwm lawv tsis tau kev nrhiav nyiaj, tiamsis yog lawv nrhiav tau txaus lawm lawv them nyiaj rau tus tswv _____ lawv dim los tau. Lossis yog muaj lwm tus them nyiaj, tus tswv thiaj tso cov tubqhe dim, yus hais tias, tus ntawd _____ cov tubqhe dim.

- 123.11 Nyeem Yauhas 3:34. Leejtwg ua txojkev txhaum qhev? Txhua tus uas ua _____
- 123.12 Muaj pestsawg leej ua txojkev txhaum qhev?
 a) _____ txhua leej txhua tus
 b) _____ tsis muaj leejtwg
 c) _____ tsuas yog cov neeg uas ua txhaum loj
- 123.13 Vim li cas Yexus los hauv ntiajteb no? (Mathais 20:28) nws los tu sawvdaws thiab muab nws txojhia los _____ ntau leej.
- 123.14 Yexus muab dabtsi los txhiv peb? (1 Petus 1:18-19) Yexus _____
- 123.15 a. Thaum Yexus tseem tsis tau txhiv peb dim peb yog neeg zoo li cas? Peb zoo li cov tub _____
 b. Yexus muab dabtsi los txhiv peb? Yexus cov _____
 c. Yexus txhiv peb dim ntawm dabtsi? Qhov uas peb ua _____
 d. Peb ua txojkev txhaum qhev tiamsis Yexus _____ peb dim lawm
- 123.16 a. Nyeem Loo 6:17. Xibhwb Povlaj hais tias, yav nramntej cov ntseeg ua txojkev txhaum _____
 b. Tiamsis nimno, Vajtswv twb _____ lawv txojkev txhaum uas khi lawv lawm (Loo 6:18).
- 123.17 a. Nimno cov ntseeg puas ua txojkev txhaum qhev lawm? _____
 b. Cov ntseeg ua leejtwg cov tubmab tubqhe lawm? _____ li
- 123.18 a. Thaum peb dim tsis ua txojkev txhaum qhev lawm peb muaj ib tug tswv tshiab. Tus ntawd yog leejtwg? (Titais 2:14) _____
 b. Vim li cas nws ua peb tus tswv uas kav peb? Vim nws muab nws _____ los _____ peb.
 c. Yog li ntawd tsimnyog peb cov ntseeg muaj lub siab kub lug ua ib puas tsav yam _____
- 123.19 Nyeem 1 Kaulithaus 6:19-20.
 a. Peb cov ntseeg puas kav peb lub cev? _____
 b. Leejtwg yog tus uas kav? _____

- c. Vim li cas Vajtswv kav tus ntseeg. Vim Vajtswv _____ peb dim qhov uas peb ua qhev
- d. Vajtswv muab dabtsi uas kim kim kawg li los txhiv peb? _____
- e. Yog li ntawd tsimnyog peb ua dabtsi? _____ Vajtswv thiaj li yuav tau ntsejmuag.
- 123.20 a. Thaum Yexus tseem tsis tau txhiv peb dim peb yog neeg zoo li cas? Peb zoo li cov _____
- b. Peb tseem tu tus tswv qub lossis tsis tu? _____
- c. Leejtwg yog peb tus tswv tshiab? _____
- d. Peb yuav tu tus tswv tshiab li cas?
- 1) _____ yog peb pom zoo peb mam li tu los tau
 - 2) _____ tsis tas peb yuav tu nws
 - 3) _____ peb yuav tsum tu nws zoo zoo li
- 123.21 Vim li cas peb yuav tsum tu nws?
- a) _____ Rau qhov Yexus txhiv peb los peb thiaj yog nws tug
 - b) _____ Rau qhov peb pom zoo tu nws
 - c) _____ Rau qhov peb yuav tsum ua tej haujlwm zoo peb thiaj yuav dim peb lub txim
- 123.22 Thaum Yexus tuag saum ntoo khaublig nws ua 2 yam pab peb.
- a. Nws _____ ib puas tsav yam uas muaj hwjchim hauv ntiajteb no.
 - b. Nws txhiv peb dim qhov uas peb ua _____.
- 123.23 Vajtswv phau ntawv phau qub qhia hais txog tej povthawj uas yuav tsum pheej coj tej tsiaj tuaj pub rau Vajtswv theej neeg lub txhoj. Lawv ua li no hauv lub tsev ntaub thiab tomqab ntawd muaj neeg ua hauv lub Tuamtsev. Tiam uas Yexus nyob cov povthawj tseem ua li no.
- a. Txoj haujlwm no phim rau daim duab 27 uas muaj tus tsiaj ntawv dabtsi. Tus _____
 - b. Raws li Yudais txoj kevcai tus povthawj muab tsiaj theej txhoj, tiamsis peb tsis coj raws li txoj qub kevcai lawm. Vajtswv phau ntawv phau tshiab qhia hais tias, Yexus Khetos yog tus uas tuag _____.
- 123.24 Thaum Yexus tuag saum ntoo khaublig -
- a. Yexus _____ ib puas tsav yam uas muaj hwjchim hauv ntiajteb no
 - b. Yexus _____ peb dim qhov uas peb ua _____
 - c. Yexus tuag _____
- 123.25 Thaum ub cov neeg Yudais tua tsiaj theej txhoj vim lawv hais tias -
1. Tus uas ua txhaum tus ntawd yuav tsum raug txim tua povtseg.
 2. Yog muaj ib tug kam tuag hloov tus uas ua txhaum chaw, Vajtswv yuav tsis chim rau tus uas ua txhaum lawm.
 3. Yog tus uas ua txhaum tua tsiaj thiab muab tus tsiaj cov ntshav pub rau Vajtswv, qhov ntawd qhia rau Vajtswv hais tias, tus uas ua txhaum twb raug txim tuag lawm.

Nyeem Hinplus 9:22. Tus uas sau li no nws hais txoj txoj qub kevcai thaum ub. Nws qhia hais tias, "Yog _____ Vajtswv yeej yuav zam tsis tau neeg lub txim."

- 123.26 Tej ntshav tsiaj puas ntxuav tau neeg tej kev txhaum mus? (Hinplus 10:4) _____
- 123.27 Tej tsiaj uas lawv tua pub rau Vajtswv thaum ub yeej ntxuav tsis tau neeg tej kev txhaum mus ib zaug li. Tej no tsuas ua yamntxwv qhia ua ntej hais txog tus uas yuav los theej neeg lub txhoj.
- Yog dabtsi theej neeg lub txhoj ib zaug xwb theej tau tagnrho tsis muaj leejtwg yuav ua dabtsi ntxiv, rau qhov tej haujlwm ntawd twb tiav huv tibi lawm?
- a) ___ Tej tsiaj cov ntshav uas neeg thaum ub pub rau Vajtswv
b) ___ Yexus Khetos cov ntshav
c) ___ Tej haujlwm zoo uas cov ntseeg ua
- 123.28 Nyeem Hinplus 10:12. Thaum Yexus rov qab mus saumntuj Ceebtsheej lawm Yexus ua dabtsi?
Nws mus _____ ntawm _____.
- 123.29 Lo lus uas hais tias, "*Yexus zaum*" lo lus ntawd txhais li cas?
a) ___ Yexus tej haujlwm cawm peb dim peb lub txim twb tiav lawm
b) ___ Yexus nkees lawm rau qhov nws ua tej haujlwm ntawd pab peb
c) ___ Yexus yuav rov qab los mam li ua nws tej haujlwm kom tiav.
- 123.30 Yexus theej txhoj tib zaug xwb nws theej tau mus ib txhis li. Tomqab ntawd nws mus zaum ntawm Vajtswv sab tes xis. Qhov uas nws ua li ntawd qhia hais tias, -
a) ___ tshuav ntau yam uas tseem tsis tau tiav peb mam li dim peb lub txim
b) ___ Yexus theej neeg lub txhoj tsis tau txhij
c) ___ Yexus theej neeg lub txhoj tagnrho huv tibi lawm
- 123.31 Thaum Yexus tabtom yuav tu siav Yexus hais li cas peb thiaj paub hais tias, Yexus ua tau txhua yam tsav tas lawm pab peb kom peb dim peb lub txim? (Yauhas 19:30) _____
- 123.32 Vajtswv txojlus qhia hais tias, Yexus tuag theej neeg lub txhoj ib zaug xwb nws theej tau tiav lawm. Yog li ntawd vim Yexus ua txoj haujlwm ntawd tiav lawm peb thiaj _____ peb lub txim tagnrho huv tibi.
- 123.33 Qhov uas cov povthawj thaum ub tua tsiaj theej neeg lub txhoj qhov ntawd piv txog Yexus txojkev tuag saum ntoo khaublig. Yexus Khetos _____ theej neeg lub _____
- 123.34 Yav thaum ub muaj cov povthawj coob leej niajnub ua haujlwm muab tej tsiaj tua pub rau

Vajtswv. Tus twg yog tus povthawj hlob uas muab nws lub cev pub rau Vajtswv theej neeg lub txhoj? (Hinplus 9:11) _____

- 123.35 a. Yav thaum ub cov povthawj muab tej tsiaj tua pub rau Vajtswv. Qhov ntawd piv txog _____ txojkev tuag saum ntoo khaublig.
- b. Tej haujlwm uas cov povthawj ua, piv txog tus uas yuav los ua tus povthawj hlob. Tus ntawd yog leejtwg? _____
- c. Yav thaum ub cov povthawj niajhnuv muab tsiaj tua pub rau Vajtswv ib hnuv dhau ib hnuv, ib xyoo dhau ib xyoo. Txawm yog li ntawd los tej ntshav tsiaj uas lawv pub, yeej tsis txawj pab neeg kom neeg dim neeg lub txim ib zaug li.
1. Yexus tuag theej neeg lub txhoj peestsawg zaus? _____
 2. Qhov uas Yexus theej neeg lub txhoj li ntawd yuav pab neeg tau hov ntev? _____
 3. Yog li ntawd qhov uas Yexus theej peb lub txhoj qhov ntawd yuav pab peb li cas? Pab peb kom peb _____ peb lub txim tagrho huv tibsi.

123.36 Tej nqi uas peb xyuas hauv phau Hinplus twb qhia rau peb paub hais tias, Yexus ua kom tiav tej uas cov povthawj yav thaum ub ua, tsis hais thaum Yexus ua nws lub neej los yog, thaum Yexus tuag saum ntoo khaublig los yog, Yexus _____ saum ntoo khaublig _____ neeg lub txhoj.

123.37 Peb totaub hais tias, thaum Yexus tuag saum ntoo khaublig -

1. Yexus _____ ib puas tsav yam uas muaj hwjchim hauv ntiajteb no
2. Yexus txhiv peb dim qhov uas peb ua _____
3. Yexus tuag _____

Tej lus twy Zaj 23

1. Koj cia li sau 3 yam haujlwm uas Yexus ua thaum nws tuag saum ntoo khaublig.
 - a. _____
 - b. _____
 - c. _____
2. Thaum Yexus raug ntsia saum ntoo khaublig Yexus yuav tsum tawmtsam leejtwg?

3. Yexus muab dabtsi los txhiv peb? _____
4. Thaum Yexus tseem tsis tau txhiv peb dim, peb yog neeg zoo li cas? _____
5.
 - a. Peb tseem tu tus tswv qub lossis tsis tu? _____
 - b. Leejtwg yog peb tus tswv tshiab? _____
6. Peb yuav tsum tu tus tswv tshiab li cas? _____
7.
 - a. Leejtwg tuag theej peb lub txhøj? _____
 - b. Leejtwg ua tus povthawj theej peb lub txhøj? _____
8. Yexus tuag theej peb lub txhøj pestsawg zaus? _____
9. Qhov uas Yexus theej neeg lub txhøj qhov ntawd yuav pab neeg tau hov ntev? _____
10. Qhov uas Yexus theej peb lub txhøj, qhov ntawd yuav pab peb li cas? _____
11. Phau twg hauv Vajtswv phau ntawv phau tshiab qhia hais txog lub ntsiab uas cov povthawj thaum ub tua tsiaj theej neeg lub txhøj? _____

:Tib 1 hnuv xwb tej lus uas qhia tseg puag thaum ub tiav tagrho:

(Daim duab 28)

Cov xibhwb cev Vajtswv lus
tej lus qhia

Tej lus ntawd tiav lawm

Chivkeeb 3:15-----	Yauhas 19:18
Khiavdim 12:46-----	Yauhas 19:36
Nkauj qhuas Vajtswv 22:1-----	Mathais 27:46
Nkauj qhuas Vajtswv 22:6-----	Mathais 27:39-44
Nkauj qhuas Vajtswv 22:7,8 thiab 13---	Yauhas 19:34
Nkauj qhuas Vajtswv 22:14-----	Mathais 27:35
Nkauj qhuas Vajtswv 22:16-----	Mathais 27:36
Nkauj qhuas Vajtswv 22:17-----	Mathais 27:36
Nkauj qhuas Vajtswv 22:18-----	Yauhas 19:24
Nkauj qhuas Vajtswv 22:31-----	Loo 1:15-16
Nkauj qhuas Vajtswv 31:5-----	Lukas 23:46
*Nkauj qhuas Vajtswv 35:11-----	Malakaus 14:56
*Nkauj qhuas Vajtswv 38:11-----	Lukas 23:49
*Nkauj qhuas Vajtswv 41:9-----	Malakaus 14:10
*Nkauj qhuas Vajtswv 69:3-----	Yauhas 19:28
*Nkauj qhuas Vajtswv 69:19-----	Mathais 27:28,29
*Nkauj qhuas Vajtswv 69:21-----	Yauhas 19:29
*Nkauj qhuas Vajtswv 109:25-----	Mathais 27:39,40
*Yaxayas 50:6-----	Mathais 27:26,30
Yaxayas 52:14-----	Yauhas 19:1-3
Yaxayas 53:1-3-----	Malakaus 15:29-32
Yaxayas 53:4-6-----	Mathais 8:17
Yaxayas 53:5,6 thiab 10-----	Yauhas 19:16
Yaxayas 53:7-----	Mathais 27:13,14 & Yauhas 1:29
Yaxayas 53:9-----	Mathais 27:57-60
Yaxayas 53:12-----	Lukas 23:33,34
Danias 9:26-----	Yauhas 11:50-52
*Xekhalaiyas 11:12-----	Mathais 26:15
*Xekhalaiyas 11:13-----	Mathais 27:3-7
*Xekhalaiyas 12:10-----	Yauhas 19:37
*Xekhalaiyas 13:7-----	Malakaus 14:27,50
Amauj 8:9-----	Mathais 27:45

Wb yuav rov qab xyuas Yexus txojkev tuag raws li koj twb kawm los lawm. Koj cia li sau rau txoj kab A, B, thiab C hauv daim duab 27 hais tias, tej daim duab ntawd phim rau tej

haujlwm twg uas Yexus ua pab peb thaum nws tuag saum ntoo khaublig.

124. 1 Txhua lub tebchaws muaj tej kevcai uas cov pejxeem yuav tsum coj. Yog cov pejxeem tsis coj tej kevcai ntawd cov nomtswv yuav ntes coj mus rau txim.
- Koj cia li rov qab xyuas daim duab 25 saib tus tsiaj ntawv twg phim rau zaj no.
Tus _____
 - Daim duab B no qhia txog ib txog haujlwm ntxiv uas Yexus ua pab peb thaum Yexus tuag saum ntoo khaublig. Yexus _____ peb chaw raug txim.
 - Thaum luag muab Yexus ntsia saum ntoo khaublig twb yog Yexus hloov peb chaw _____.
124. 2 Koj cia li sau 4 txog haujlwm uas Yexus ua pab peb thaum Yexus tuag saum ntoo khaublig
- Yexus _____ ib puas tsav yam uas muaj hwjchim hauv ntiajteb no.
 - Yexus _____ qhov uas peb ua qhev.
 - Yexus tuag _____.
 - Yexus _____ raug txim.

Xuas tes sau: Koj cia li sau 4 nqis ntawd hauv ib daig ntawv ob peb zaug saib puas cim tau rau nruab siab.

124. 3 Peb yuav tsum nco ntsoov hais tias, -
- Vajtswv yog tus uas zoo kawg nkaus thiab nws yog tus ncajnnees. Yog li ntawd Vajtswv ntxub kev txhaum huv tibi.
 - Vajtswv hlub neeg kawg nkaus li, yog li ntawd Vajtswv pheej nrhiav kev yuav nrog neeg uas muaj txim rov qab sib raug zoo thiab zam txim rau lawv.

Nyeem 1 Petus 2:24. Lo lus uas hais tias, "*Yexus Khetos yog tus uas ris peb lub txim saum tus ntoo khaublig*," lo lus ntawd qhia hais tias, Yexus ris ib puas yam kev txhaum uas peb twb ua lawm thiab vim nws ua li ntawd nws hloov peb chaw raug txim.

- Leejtwg ris peb lub txim? _____
- Yexus ris leejtwg lub txim? _____

124. 4 Nyeem 1 Petus 3:18.
- Yexus tuag txhiv cov neeg zoo li cas? Cov neeg _____.
 - Yexus yog tus zoo li cas? Tus _____.
 - Yexus tus uas _____ tuag txhiv peb cov uas tsis _____
Ib yam li hais tias, Yexus hloov peb chaw raug txim.
124. 5 Vim li cas Yexus ua li ntawd? Vim nws xav coj peb _____ Vajtswv.
124. 6
- Yexus tuag txhiv peb pestsawg zaus? _____
 - Qhov uas Yexus tuag txhiv peb, qhov ntawd yuav pab peb hov ntev? _____
 - Yexus tuag txhiv peb dim peb lub txim npaum li cas? _____

124. 7 a. Vajtswv yog tus _____, yog li ntawd thaum Yexus hloov peb chaw raug txim Vajtswv txaus siab rau qhov Vajtswv yeej yuav rau txim rau txhua yam kev txhaum huv tibi.
- b. Vim Yexus hloov peb chaw raug txim, nimno Vajtswv zam tau neeg lub txim. Qhov ntawd qhia rau peb paub hais tias, Vajtswv hlub neeg kawg nkaus li.
124. 8 Twb yog vim Yexus tuag Vajtswv thiaj tsis rau txim rau peb. Koj cia li sau tej nqi nramqab no raws li muaj lus hauv Vajtswv phau ntawv.
- a. 1 Yauhas 2:2 _____

- b. 1 Yauhas 4:10 _____

- c. Loo 3:25 _____

124. 9 Vajtswv txojlus qhia hais tias, Yexus tuag hloov peb chaw _____.
 Qhov uas Vajtswv rau txim rau txhua yam kev txhaum qhov ntawd qhia rau peb paub hais tias, Vajtswv yog tus _____ tiag.
- 124.10 Thaum Yexus tuag saum ntoo khaublig Yexus hloov peb chaw raug txim. Twb yog vim li ntawd Vajtswv thiaj tsis rau txim rau peb lawm.
- a. Vajtswv xav li cas thaum nws pom neeg ua txhaum? Vajtswv _____ heev
- b. Yexus ua dabtsi Vajtswv thiaj tsis rau txim rau peb lawm? Yexus hloov _____ raug txim.
- 124.11 Yus yuav tsum nco ntsoov hais tias, Vajtswv hlub neeg kawg nkaus, nws yeej xav pab neeg kom neeg dim neeg lub txim.
- a. Nyeem 2 Kaulithaus 5:19. Vajtswv coj cov neeg twg los nrog Vajtswv sib raug zoo? Cov neeg uas _____.
- b. Vajtswv tus Tub tuag saum tus ntoo khaublig hloov yus chaw raug txim. Tsis yog li ntawd xwb Leejtxiv tseem ua haujlwm pab yus thiab. Leejtxiv ua haujlwm dabtsi? Vajtswv _____ nrog Vajtswv sib raug zoo.
- 124.12 Thaum Yexus tuag saum ntoo khaublig Yexus hloov yus chaw raug txim. Tus uas tsis muaj txim tuag hloov tus uas muaj txim chaw raug txim. Yus pom hais tias, thaum Yexus tuag saum tus ntoo khaublig Yexus ua 4 txog haujlwm pab yus. Txoj haujlwm uas Yexus ua pab yus uas yus nyuamqhuav kawm hais tias, Yexus tuag saum ntoo khaublig _____
- 124.13 a. Vajtswv xav li cas thaum nws pom neeg ua txhaum? Vajtswv _____ heev.
- b. Yexus ua dabtsi Vajtswv thiaj tsis rau txim rau yus lawm? Yexus hloov _____ raug txim.

124.14 Thaum twg tus ceevxwm ntes neeg thiab npluas nyiaj vim neeg ua txhaum, tus uas ua txhaum ntawd them nyiaj tas, tomqab ntawd tus ceevxwm tsis muaj cai kom tus uas ua txhaum rov qab them dua thiab tus ceevxwm tsis muaj cai ntes tus ntawd koj mus kaw hauv tsev rau txim. Txawm yog tus uas ua txhaum tus kwvtij them lossis leejtwg them los xij, tus ceevxwm tsis muaj cai rau txim ntxiv rau tus uas ua txhaum. Thaum tus uas ua txhaum them nyiaj tas txawm tas li, nimno nws zoo li tus uas tsis tau ua txhaum.

- a. Yog li ntawd, yog Yexus hloov tus uas ua txhaum chaw raug txim, Vajtswv tseem yuav rau txim rau tus uas ua txhaum ntawd thiab los? _____
- b. Vim Yexus tuag saum ntoo khaublig hloov yus chaw raug txim lawm, nimno Vajtswv suav hais tias, yus tsis muaj txim. Vajtswv tsis suav hais tias, yus yog neeg uas _____, nws suav hais tias, yus yog neeg ncaincees.

124.15 Nyeem Loo 3:24. Qhov uas Vajtswv koj neeg los nrog Vajtswv sib raug zoo yog ib txog haujlwm uas Vajtswv ua pab yus dawb dawb xwb, nws tsis yuav nqi dabtsi li.

Loo 3:28 hais tias, tus uas Vajtswv koj los nrog Vajtswv _____ yog tus uas ntseeg. Ib yam li hais tias, Vajtswv suav hais tias, tus uas ntseeg yog tus ncaincees Vajtswv thiaj koj nws los nrog Vajtswv sib raug zoo.

124.16 Tus uas nrog Vajtswv sib raug zoo yog -

- a) _____ Tus uas yeej ib txwm ncaincees
- b) _____ Tus uas Vajtswv suav hais tias, yog tus ncaincees
- c) _____ Tus uas Vajtswv suav hais tias, yog tus tsis ncaincees

124.17 Vajtswv suav hais tias, yus yog neeg _____ yus tsis muaj txim Vajtswv thiaj koj yus los nrog Vajtswv sib raug zoo.

124.18 Tus uas ntseeg Yexus yog tus uas nrog _____ sib raug zoo.

124.19 Loo 5:1.

- a. Peb nrog Vajtswv sib raug zoo rau qhov peb los _____ Yexus.
- b. Yog li ntawd nimno -
 - 1) _____ peb tau zoo nyob kajsiaib lug
 - 2) _____ niajhnub no peb tsis tau dabtsi tiamsis yav tomntej yuav tau zoo
 - 3) _____ peb tsis tau zoo nyob kajsiaib lug.

124.20 a. Yog muaj ib tug twg los ntseeg Yexus, tus ntawd tau zoo nyob kajsiaib lug. Vim nws los ntseeg Yexus, Vajtswv thiaj koj nws los nrog Vajtswv _____ lawm.

- b. Yog nws nrog Vajtswv sib raug zoo lawm, Vajtswv suav hais tias, nws yog tus _____ nws tsis muaj txim. Lo lus ntawd tsis tau qhia hais tias, tus ntawd zoo kawg nkaus nws yuav tsis ua ib qho txhaum ntxiv li lawm. Thaum tus ntawd mus saumntuj Ceebtsheej nws mam li ua tus uas zoo kawg nkaus.

- 124.21 Koj cia li sau tus cim ✓ no rau tej nqi uas yog. Tus uas nrog Vajtsvw sib raug zoo yog ib tug zoo li no-
- ___ nws yog tus uas zoo kawg nkaus
 - ___ Vajtsvw suav hais tias, nws yog tus ncajnrees
 - ___ nws yuav ua tus zoo kawg nkaus thaum nws mus saumntuj Ceebtsheej
 - ___ Vajtsvw suav hais tias, nws tseem muaj txim.
 - ___ thaum nws thov Vajtsvw, Vajtsvw suav hais tias, nws tsis muaj txim
 - ___ nws tseem tsis tau ua neeg zoo kawg nkaus tiamsis nws ua nws lub neej zoo zujzus
- 124.22 a. Tus uas ntseeg Yexus yog tus uas nrog Vajtsvw sib _____.
- b. Ib yam li hais tias, Vajtsvw suav hais tias, tus ntseeg ntawd tsis muaj _____.
- 124.23 Vajtsvw suav hais tias, tus uas los ntseeg Yexus, yog tus uas tsis muaj txim rau qhov Yexus twb tuag hloov tus ntawd chaw raug txim lawm.
- Vajtsvw xav li cas thaum nws pom neeg ua txhaum? Nws _____ heev.
 - Yexus ua dabtsi Vajtsvw thiaj tsis rau txim rau pib lawm? Yexus _____ raug txim.
- 124.24 Muaj 4 qho uas yus yuav tsum totaub thiab cim rau nruabsiab hais txog tej haujlwm uas Yexus ua pab yus.
- Tus uas ntseeg Yexus yog tus uas nrog Vajtsvw _____.
 - Yexus tuag saum tus ntoo khaublig _____ raug txim Vajtsvw thiaj tsis rau txim rau yus.
 - Nimno Vajtsvw suav hais tias, tus uas ntseeg Yexus yog tus uas _____
 - Vajtsvw _____ txhua yam kev txhaum huv tibi.
- 124.25 Yexus, tus uas tsis muaj txim tuag hloov cov neeg uas muaj txim chaw _____ Twb yog vim li ntawd Vajtsvw thiaj suav hais tias tus uas los ntseeg Yexus tus ntawd yog neeg ncajnrees nws tsis muaj txim.
- 124.26 4 yam haujlwm uas Yexus ua pab yus thaum Yexus tuag saum tus ntoo khaublig yog li no -
- _____
 - _____
 - _____
 - _____
- 124.27 Nyeem 1 Yauhas 4:10. Nqi no qhia rau yus paub hais tias, Vajtsvw hlub yus npaum li cas. Yus dim yus lub txim tsis yog vim yus hlub Vajtsvw lossis vim yus xav coj Vajtsvw txoj kevcai.
- Kev hlub tiag tiag yog li cas? Vajtsvw twb txib nws leej _____ los tuag theej yus lub txoj lawm.
 - Qhov uas Yexus theej yus lub txoj Vajtsvw thiaj zam tau yus lub txim, qhov ntawd qhia hais tias, vim Yexus tuag saum tus ntoo khaublig hloov yus chaw _____

Vajtswv thiaj tsis rau txim rau peb lawm.

Qhov no laub yog kev hlub tiag tiag li. Yexus Khetos zoo siab tuag txhiv yus dim yus lub txim, Yexus ris yus lub txim saum tus ntoo khaublig. Tsimnyog yus cov uas muaj txim raug txim tuag, tiamsis Yexus hloov yus chaw Vajtswv thiaj tsis rau txim rau yus

- 124.28 Qhov uas Yexus zoo siab tuag hloov yus chaw raug txim, yus thiaj tau los nrog Vajtswv sib raug zoo, qhov ntawd qhia li cas rau yus? Vajtswv _____ yus kawg nkaus.
- 124.29 a. 1 Yauhas 4:19 Vim Vajtswv hlub yus npaum li ntawd tsimnyog yus muaj lub siab _____ Vajtswv. Ib yam li hais tias, tsimnyog yus nco Vajtswv tshavntuj.
b. 1 Yauhas 4:11 hais tias, Vajtswv hlub yus npaum li ntawd diam, yog li ntawd tsimnyog yus ib leeg yuav tsum _____ ib leeg.
- 124.30 Yog yus cov uas tabtom kawm RKT totaub tej zaj uas qhia hais txog Yexus txojkev tuag yus yuav ua dabtsi uas zoo dua ntais?
a) ___ yus yuav nquag kawm tej phau RKT saib puas yuav sib tw ntawv zoo dua lwm tus
b) ___ yus yuav muab zaj no qhia meej meej rau cov ntseeg
c) ___ peb yuav haj yam nco Vajtswv tshavntuj heev dua yav tas los lawm, peb yuav muab siab npuab Vajtswv thiab muaj lub siab hlub lwm tus
- 124.31 a. Tus uas ntseeg Yexus yog tus uas nrog Vajtswv _____
b. Lo lus sib raug zoo lub ntsiab txhais hais tias, peb cov uas ntseeg Yexus los nrog Vajtswv sib raug zoo rau qhov Vajtswv suav hais tias, peb yog neeg _____ peb tsis muaj txim.

Xuas tes sau: Koj cia li rov qab xyuas daim duab 27 thiab sau rau txoj kab dub B hais tias, Yexus ua txoj haujlwm dabtsi pab peb thaum Yexus tuag saum ntoo khaublig kom phim daim duab ntawd.

Thov koj npaj tej lus uas sau nramqab no tseg mam li nrog cov cov kawm sib tham.

1. Koj cia li xyuas daim duab 26 koj yuav pom hais tias, muaj ntau nqi hauv Vajtswv phau ntawv phau qub uas sau rau sablaug. Thiab muaj ntau nqi hauv Vajtswv phau ntawv phau tshiab sau rau sabxis. Tej nqi uas sau rau sablaug hais txog tej lus uas cov xibhwb cev Vajtswv lus thaum ub qhia tseg cia. Tej nqi uas sau rau sabxis hais txog cov xibhwb cev Vajtswv lub tej lus qhia uas twb tiav lawm. Koj cia li nyeem tej nqi ntawd hauv Vajtswv phau ntawv yog hais tsawg koj cia li nyeem 10 nqi los tau. (Tej nqi uas mauj tus cim * no sau rau yog tej nqi uas peb tseem tsis tau txhais ua lus Hmoob, tiamsis peb sau hauv daim duab yog thaum twg peb txhais ua lus Hmoob nej thiaj paub nrhiav.)
2. Koj cia li rov qab xyuas zaj 23 thiab zaj 24 zoo li koj mam li npaj tseg mus nrog cov cov kawm sib tham txog tej lus nug nramqab no.
 - a. Vim li cas cov ntseeg tsis ntshai dab?
 - b. Vim li cas tsis tsimnyog cov ntseeg nloog dab tej lus ntxias?
 - c. Vim li cas tsis tsimnyog cov ntseeg ywj laww siab ua yam ub yam no?

- d. Vim li cas cov ntseeg tseem nyuajsiab rau lawv tej kev txhaum uas lawv twb lees rau Vajtswv lawm?
- e. Vim li cas tej haujlwm zoo uas neeg ua pab tsis tau lawv kom lawv dim lawv lub txim?
- f. Vim li cas cov ntseeg yuav tsum cia siab ntsoov rau Vajtswv, tsis hais thaum lawv tau zoo los yog thaum lawv raug kev txomnyem los yog?
- g. Yog cov ntseeg xav paub hais tias, Vajtswv hlub lawv npaum li cas lawv yuav tsum nco txog zaj xwm twg?

Tej lus twv Zaj 24

1. Koj cia li sau hais tias, thaum Yexus tuag saum tus ntoo khaublig Yexus ua dabtsi pab peb.
 - a. _____
 - b. _____
 - c. _____
 - d. _____
2. Thaum Vajtswv pom neeg ua txhaum, Vajtswv xav li cas?

3. Thaum Yexus tuag saum tus ntoo khaublig, Yexus ua dabtsi Vajtswv thiaj tsis rau txim rau peb lawm?

4. Vim Yexus tuag hloov peb chaw raug txim Vajtswv thiaj koj tau peb los ua dabtsi?

5. Qhov uas Vajtswv ua li ntawd nimno Vajtswv suav hais tias, peb cov uas ntseeg yog neeg zoo li cas? _____
6. Qhov uas Yexus zoo siab tuag saum tus ntoo khaublig theej peb lub txhoj qhov ntawd qhia li cas rau peb? _____

Zaj 25 Yexus lub neej uas sau rau hauv 4 phau

Txojmoo Zoo

Nimno wb yuav muab tej uas koj kawm hais txog Yexus lub neej hauv Mathais los xyuas huv tibsi. Thaum koj kawm zaj no koj cia li siv Vajtswv phau ntawv los nyeem tej tshooj tej nqi uas qhia hauv zaj no. Yog koj cia li muab tej daim ntawv me me tais cia rau hauv Malakaus, Lukas thiab Yauhas koj yuav nthuav tau sai mentsis.

125. 1 Koj cia li xyuas tej thawj lo lus hauv Mathais tshooj 1 thiab Lukas tshooj 1 koj thiaj yuav nco ntsoov thawj thawj zaj uas peb twb kawm hauv RKT phau 1 los lawm. Mathais tshooj 1 lossis Lukas tshooj 1, tshooj twg qhia hais txog Yauxej cajces thiab tej lus uas tus tubtxib qhia Yauxej hais tias, Maivliag yuav xeebtub? _____ tshooj 1.
125. 2 Mathais tshooj 1 lossis Lukas tshooj 1, tshooj twg qhia hais txog tej lus uas tus tubtxib saumntuj qhia Maivliag hais tias nws yuav xeebtub, Maivliag mus xyuas Elixanpes thiab Yauhas yug? _____ tshooj 1.
125. 3 Vajtswv yeej qhia 2 tug neeg paub hais tias, Maivliag yuav xeebtub.
a. Vajtswv xub qhia rau Maivliag. _____ tshooj 1
b. Tomqab ntawd Vajtswv qhia rau Yauxej. _____ tshooj 1
125. 4 Vajtswv qhia zaj no rau Maivliag thiab Yauxej thaum nkawv nyob hauv lub moos _____, tiamsis Vajtswv xub qhia rau Maivliag ua ntej, tomqab ntawd _____ lub hlis Vajtswv mam li qhia rau Yauxej. Lub sijhawm ntawd Maivliag mus puag nramqab teb xyuas _____ hauv lub xeev _____. Zaj ntawd nyob hauv _____ phau ntawv. Muaj dua ib zag hauv Lukas tshooj 1 hais tias, Elixanpes thiab Xakhalis muaj ib tug metub, nkawv hu nws lub npe ua _____.
125. 5 Koj cia li nyeem tej nqi nramqab no koj mam li sau hais tias, tej xwm ntawd nyob hauv phau Txojmoo Zoo twg?
a. Tus tubtxib qhia Maivliag hais tias, Maivliag yuav xeebtub. _____
b. Maivliag xyuas Elixanpes nram lub xeev Yudais. _____
c. Elixanpes yug Yauhas. _____
d. Yexus cajces (Yauxej yog tus tswjhwj). _____
e. Tus tubtxib qhia rau Yauxej paub hais tias, Maivliag yuav xeebtub _____
125. 6 Yauhas phau ntawv tsis yog ib phau hauv 3 phau koom xwm. Yog li ntawd lus chiv hauv Yauhas phau ntawv yeej txawv lus chiv hauv Mathais thiab Lukas.

Nyeem Yauhas 1:1.

- a. Yexus muaj dua ib lub npe hu li cas? _____
b. Yexus yeej ib txwm nrog leejtwg nyob? _____

- c. Yexus nrog Vajtsvwy nyob txij thaum twg? Txij thaum Vajtsvwy tseem tsis tau _____
 d. Yexus yeej yog leejtwg? _____
 e. Yauhas 1:14 hais txog Yexus lub caij nyoo twg? _____ Yexus

Xuas tes sau: Koj cia li sau "Yexus lub neej - lus chiv" rau saum Yauhas 1:1 thiab muab cwjmem liab sau ib txog kab hauv qab tej lo lus ntawd.

125. 7 Yexus lub neej lus chiv uas hais hauv Yauhas 1:1 no qhia rau peb paub hais tias qhov uas Yexus los yug ua neeg nqaij tawv hauv ntiatjeb no yog li cas tiag. Yauhas qhia kom peb paub zaj no ntiv rau tej uas peb nyeem hauv phau _____ hais txog tej lus uas tus tubtxib qhia rau Maivliag paub hais tias, Maivliag yuav xeebtub. Thiab tej uas peb nyeem hauv phau _____ hais txog tej lus uas tus tubtxib qhia rau Yauxej paub hais tias, Maivliag yuav xeebtub.

125. 8 Koj cia li nyeem tej lus nramqab no koj mam li sau hais tias, tej xwm ntawd nyob hauv phau Txojmoo Zoo twg?

- a. Zaj uas qhia tseeb tseeb hais tias, Yexus los yug ua neeg nqaij tawv hauv ntiatjeb no yog li cas tiag. _____
 b. Tus tubtxib qhia rau Maivliag paub hais tias, Maivliag yuav xeebtub. _____
 c. Maivliag mus xyuas Elixanpes. _____
 d. Yauhas yug _____
 e. Yexus cajces (Yauxej yog tus tswjhwv Yexus) _____
 f. Tus tubtxib qhia rau Yauxej paub hais tias, Maivliag yuav xeebtub. _____

Xuas tes sau: Koj cia li muab cejmem liab sau rau hauv phau Lukas raws li tej lus nramqab no thiab sau ib txog kab hauv qab tej lus ntawd.

Sau "Lub keebchiv" saum Lukas 1:1

Sau "Ntu mos liab" saum Lukas 2:1

Sau "Ntu hluas" saum Lukas 2:39

Ntu mos liab

125. 9 Thaum Maivliag yug Yexus lawm muaj ib pab neeg yug yaj tuaj xyuas tus menyuum mos. Tomqab ntawd _____ hlis tawm muaj ib pab neeg uas txawj saib hhub qub tuaj xyuas.

125.10 Tej zaj ua qhia Yexus zaj thaum nws tseem yog menyuum mos liab puavleej nyob hauv Mathais tshooj 2 thiab Lukas 2:1-38. Koj cia li nyeem tej zaj ntawd. 2 tshooj ntawd phau twg qhia tej xwm nramqab no.

- a. Cov neeg yug yaj tuaj xyuas Yexus? _____
 b. Cov neeg uas txawj saib hhub qub tuaj xyuas Yexus? _____

- 125.11 Tej phau Txojmoo Zoo phau twg qhia tej xwm nramqab no?
- Maivliag thiab Yauxej mus sau npe nram lub moos Npelehees. _____
 - Maivliag yug Yexus. _____
 - Cov neeg yug yaj tuaj xyuas Yexus. _____
 - Maivliag ua kevcai ntxuav thiab Maivliag thiab Yauxej coj Yexus mus hauv lub nroog Yeluxalees thiab rov qab los. _____
 - Cov neeg uas txawj saib hhub qub tuaj xyuas Yexus. _____
 - Maivliag thiab Yauxej coj Yexus mus puag tim lyiv tebchaws. _____
- 125.12 Thaum peb xav nyeem tej zaj uas hais txog ntu uas Yexus tseem ua menyuum mos liab, peb yuav tsum xub nyeem hauv phau _____ tshooj 2 ua ntej, mam li nyeem hauv phau _____ tshooj 2. Tej phau Txojmoo Zoo 2 phau twg tsis hais txog Yexus ntu mos liab?
- _____
 - _____

Yexus ntu neej hluas

- 125.13 Vajtswv phau ntawv tsuas muaj zaj no hauv phau Lukas xwb.
- Phau Txojmoo Zoo twg qhia Yexus ntu neej thaum Yexus tseem hluas? _____
 - Peb tsuas paub zaj twg uas hais txog Yexus ntu neej hluas? Yexus mus hauv lub _____ thaum nws hhub nyoog _____.
 - Tej phau Txojmoo Zoo 3 phau twg tsis qhia Yexus ntu neej hluas?
1. _____ 2. _____ 3. _____

Ntu npaj tseg

- 125.14 Ntu npaj tseg no Yexus tseem nyob pem lub moos Naxales, tiamsis nws ua nws tej haujlwm tseemceeb nramqab teb. Nws mus nram tus dej _____ nrog _____ tus uas coj neeg ua kevcai raus dej ua haujlwm hauv lub xeev _____ thiab lub xeev _____.
- 125.15 3 phau koom xwm puavleej qhia 3 zaj xwm uas twb muaj thaum ntu npaj tseg (Mathais tshooj 3 thiab 4).
- _____ tej lus qhia
 - Yexus ua _____
 - _____ ntxias Yexus
- Xuas tes sau: Koj cia li muab cwjmem liab sau "Ntu npaj tseg" rau saum Malakaus 1:1, Lukas 3:1 thiab Yauhas 1:19.
- 125.16 Yog peb xav paub hais tias, ntu npaj tseg pib qhovtwg hauv 4 phau Txojmoo Zoo peb nrhiav tsis nyuaj, rau qhov ntu npaj tseg ntawd pib rau zaj uas _____ qhia Vajtswv zaj, 4 phau Txojmoo Zoo puavleej hais txog zaj ntawd.

Koj twb sau qhov txuas rau saum Mathais 3:1 los lawm qhia hais tias, ntu npaj tseg pib hais rau nqi ntawd. Nimno peb yuav pom hais tias, Malakaus, Lukas thiab Yauhas muaj tej qhov txuas thiab.

- 125.17 Hauv phau Yauhas muaj ob peb zaj xwm uas tsis nyob hauv 3 phau koom xwm. Yauhas qhia ib zag xwm thaum ntu npaj tseg hais txog thawj zaug uas Yexus ntiab neeg uas ua lag ua luam hauv lub Tuamtsev tawm khiav. Lub sijhawm ntawd yog lub sijhawm uas neeg npaj tseg yuav ua kevcai _____ (Yauhas 2:13).

Xuas tes sau: Koj cia li muab cwmjem liab los sau ib txog kab hauv qab lo lus "*Kevcai Hla-Dhau*" hauv Yauhas 2:13. Thiab sau lo lus "*Thawj zaug uas Yexus ua kevcai Hla-Dhau*" rau nqi ntawd ib cag.

- 125.18 Lukas 4:16-36 qhia ib zag ntxiv. Thaum yuav luag tas ntu npaj tseg, cov neeg uas nyob hauv lub moos Naxales ntiab Yexus tawm khiav hauv lub moos Naxales mus thaum Yexus nyuamqhuav qhia Vajtswv zaj hauv _____ tas.

- 125.19 a. Phau Mathais puas qhia zaj uas hais tias, ua tshoob hauv lub zos Khanas? _____
b. Phau Malakaus puas qhia zaj uas hais tias, Yexus ua kevcai raus dej? _____
c. Phau Lukas puas qhia zaj uas hais tias, cov neeg Naxales ntiab Yexus tawm khiav hauv moos mus? _____
d. Phau Yauhas puas qhia zaj uas hais tias, Dab Ntxwngnyoog ntxias Yexus? _____

- 125.20 a. 3 phau koom xwm qhia 3 zaj xwm dabtsi thaum ntu npaj tseg?
1. _____
2. _____
3. _____
b. 3 zaj xwm ntawd muaj zaj twg uas phau Yauhas sau thiab? _____
c. 4 phau Txojmoo Zoo phau twg qhia tej zaj xwm uas twb muaj ntxiv thaum ntu npaj tseg? Phau _____
d. Tej zaj ntxiv nyob hauv Yauhas tshooj twg? Tshooj _____ mus txog tshooj _____
e. Zaj xwm kawg nkaus thaum ntu npaj tseg yog zaj twg? Cov neeg hauv lub moos _____ ntiab _____ tawm khiav hauv moos mus.
f. Tej phau txojmoo Zoo phau twg qhia zaj ntawd? Phau _____

Ntu muaj koobmeej

- 125.21 Thaum kawg ntu npaj tseg, cov neeg hauv lub moos _____ ntiab Yexus tawm khiav hauv moos mus. Thaum pib muaj ntu muaj koobmeej Yexus tsiv mus nyob pem lub moos _____ uas nyob ntawm ntug dej hiavtxwv. Lub moos ntawd nyob hauv lub xeev _____ ib yam li lub moos Naxales, tiamsis nimno Yexus nyob ntawm ntug dej hiavtxwv _____. Thaum pib muaj ntu muaj koobmeej, Helauj _____ muab Yauhas, tus uas coj neeg ua kevcai raus dej ntes coj mus kaw hauv _____. Twb yog vim li ntawd Yexus thiab tsis rov qab mus nram

tus dej Yauladees. Yexus pib ua Vajtswv tej haujlwm hauv lub xeev Kalilais. Cov neeg coob coob uas nloog nws qhia zaj uas Vajtswv los _____, lawv nyiam kawg li.

- 125.22 Muaj 2 yam xwm thaum pib muaj ntu muaj koobmeej phim rau qhov txuas hauv Mathais 4:12-13. 2 zaj xwm ntawd yog -
A. Yexus tawm hauv lub moos Naxales tsiv mus nyob hauv lub moos Kalena-us
B. Yauhas raug kaw hauv tsev rau txim

Zaj xwm A lossis B nyob hauv -

1. Malakaus 1:14 _____
2. Lukas 4:31 _____

Xuas tes sau: Koj cia li muab cwjmem liab los sau "Ntu muaj koobmeej" rau saum Malakaus 1:14 thiab Lukas 4:31.

125.23 Phau Mathais qhia ntau heev dua lwm phau hais txog tej haujlwm uas Yexus ua hauv lub xeev _____ thaum ntu muaj koobmeej. Mathais coj Yexus tej lus qhia hais txog zaj uas Vajtswv los kav neeg lub siab los nyob ua ke, nws tsis teeb raws lub sijhawm uas Yexus qhia tej zaj ntawd.

125.24 Tej zaj uas hais txog Yexus tej haujlwm hauv lub xeev Kalilais uas Malakaus thiab Lukas sau yuav luag ib yam nkaus li tej uas Mathais sau. Yauhas tsis tau sau tej zaj hais txog Yexus tej haujlwm hauv lub xeev Kalilais, tiamsis Yauhas hais txog zaj xwm uas twb muaj lawm nramqab teb thaum ntu muaj koobmeej. Nyeem Yauhas 5:1.

- a. Yexus mus qhovtwg? _____
- b. Vim li cas Yexus mus? Mus ua _____
- c. Zaj no puas qhia hais tias, Yexus mus ua kevcai dabtsi? _____

125.25 Txawm yog Yauhas 5:1 tsis tau qhia txoj kevcai ntawd lub npe los, tej xibhwb uas qhia Vajtswv txojlus lawv totaub hais tias, yog kevcai Hla-Dhau. Txoj kevcai Hla-Dhau ntawd nyaj yog zaum 2 uas Yexus ua txij thaum nws pib ua Vajtswv txoj haujlwm. Thaum ntawd Yexus kho ib tug txivneej ua twb mob tau 38 xyoo pheej tsis txawj zoo li. Qhovchaw uas Yexus kho tus txivneej ntawd npe hu li cas? _____

- 125.26 a. Txoj kevcai uas tsis qhia lub npe nyob qhovtwg hauv phau Yauhas? Yauhas _____
b. Txoj kevcai ntawd phim rau txoj kevcai _____ uas twb muaj lawm thaum pib muaj ntu muaj koobmeej.

Xuas tes sau: 1. Koj cia li muab cwjmem liab sau ib txog kab liab hauv qab los lus "Kevcai" hauv Yauhas 5:1 thiab sau "Txoj kevcai Hla-Dhau zaum 2" rau saum nqi ntawd.
2. Sau "ntu muaj koobmeej" saum Yauhas 5:1 thiab sau ib txog kab liab hauv qab lo lus ntawd.

Ntu raug kev tsimtxom

125.27 Koj puas nco hais tias, ntu raug kev tsimtxom peb faib ua 2 lub caij.

- A. Lub caij _____
 B. Lub caij _____

125.28 Thawj 6 lub hlis thaum ntu raug tsimtxom Yexus nyob pem lub moos Kalena-us. Thaum 6 lub hlis ntawd nws tawm hauv lub xeev _____ 3 zaug mus lwm qhov rau qhov muaj neeg tawmtsam nws thiab nws tsis xav kom muaj ib yam teebmeem dabtsi uas yuav tabkaum nws. Yexus yeej tsis ntshai tej neeg uas tawmtsam nws, tiamsis Yexus paub hais tias, tsis tau txog lub sijhawm uas lawv muab nws coj mus tua povtseg. Vim nws tawm hauv lub xeev Kalilais 3 zaug peb hu thawj 6 lub hlis ntawd hais tias, lub caij _____

125.29 Koj cia li xyuas 2 daim duab nramqab no koj mam li sau hais tias, 2 lub caij thaum ntu raug kev tsimtxom phim rau daim duab twg.

(Daim duab 29)

A.



B.

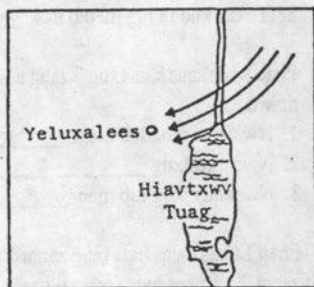

- A. Lub caij _____ B. Lub caij _____

Yexus tawm hauv lub xeev _____ 3 zaug. Yexus mus hauv _____ 3 zaug.

125.30 Thaum lub caij tso txojhia tseg Yexus tawm hauv lub moos _____ pem lub xeev Kalilais mus nramqab teb. 6 lub hlis ntawd Yexus mus xyuas lub nroog Yeluxalees 3 zaug rau qhov nws paub hais tias, twb yuav txog lub sijhawm uas luag yuav muab nws tua povtseg. 6 lub hlis kawg nkaus uas Yexus ua nws lub neej hauv ntiajteb peb hu hais tias, lub caij _____.

Mathais tshooj 14 txog tshooj 18 qhia txog lub caij uas Yexus tawm hauv lub xeev Kalilais 3 zaug mus lwm qhov.

- 125.31 Thawj zaug uas Yexus tawm mus yog thaum nws nyuamqhuav hnov xov hais tias, luag muab Yauhas, tus uas coj neeg ua kevcai raus dej tua povtseg. Yexus tawm hauv lub moos Kalena-us caij nkoj hla dej hiavtxwv mus txog lub moos Npexayadas tim lub xeev Itulis. Nws pub mov rau _____ leej noj qhov ntawd.
- 125.32 Zaum 2 uas Yexus tawm mus twb yog vim cov Falixais pheej qhia neeg tej kevcai ntxiv rau Vajtswv txoj kevcai. Lawv tawmtsam Yexus hais txog zaj ntawd. Zaum no Yexus mus pem lub moos Tulaus thiab lub moos Xidoos uas nyob ntawm ntug dej hiavtxwv Meditelanes. Fonikes tebchaws yeej yog lwm haivneeg nyob Yexus kho ib tug pojniam tus ntxhais uas raug dab. Tomqab ntawd Yexus rov qab mus nrad, nws taug kev hla lub xeev _____ mam li caij lub nkoj hla dej hiavtxwv Kalilais mus txog lub moos Makadas.
- 125.33 Cov Falixais tawmtsam Yexus ntxiv vim Yexus tsis kam lam ua tej txujci tseemceeb rau lawv saib. Zaum no Yexus tawm mus puag pem lub xeev Itulis ze ze lub moos Xixaleyas Filipis thiab lub roob Hemoos. Nws nyob ntawd 7 hnub tseem. Thaum lub sijhawm ntawd muaj 3 zaj xwm -
1. Petus lees hais tias, Yexus yog tus _____.
 2. Yexus lub cev _____.
 3. Yexus kho ib tug metub uas _____.
- 125.34 Phau Malakaus hais txog 3 zaug uas Yexus tawm mus ib yam nkaus li Mathais hais 3 zaug ntawd -
1. Nws mus txog lub moos _____.
 2. Nws mus txog _____ tebchaws
 3. Nws mus txog lub moos _____ thiab lub roob _____
- Phau Lukas tsuas hais txog zaum 1 thiab zaum 3 uas Yexus tawm mus xwb tsis hais txog zaum 2. Lukas hais txog zaj uas -
1. Yexus mus txog lub moos Npexayadas
 2. Yexus mus txog lub moos _____ thiab lub roob _____
- 125.35 4 phau Txojmoo Zoo puavleej hais txog ib zaug uas Yexus tawm hauv lub xeev Kalilais mus lwm qhov. 4 phau puavleej hais txog zaum twg?
- a) _____ zaum 1
 - b) _____ zaum 2
 - c) _____ zaum 3
 - d) _____ tsis qhia zaum twg
- 125.36 Phau Yauhas tsuas hais txog thawj zaug uas Yexus tawm mus uas twb muaj thaum nyuamqhuav pib muaj lub caij tawm mus. Txawm yog li ntawd los, Yauhas qhia 4 qho tseemceeb ntxiv hais txog lub sijhawm uas Yexus tawm mus zaum 1. 4 qho tseemceeb no 3 phau koom xwm tsis muaj lus hais. Yauhas tshooj 6 hais tias -
1. Yexus tawm mus zaum 1 lub sijhawm uas cov neeg Yudais tabtom ua kevcai _____ (nqi 4)

2. Cov pejxeem xav muab nws tsa ua tus _____ (nqi 15)
3. Yexus qhia hauv lub tsev sablj thiab nws hais tias, nws yog cov mov uas _____ (nqi 35).
4. Yexus cov thwjtim ntau leej _____ Yexus cov thwjtim lawm (nqi 66).

125.37 Yus thiaj pom hais tias, 4 phau Txojmoo Zoo puavleej hais txog thawj zaug uas Yexus tawm hauv lub xeev Kalilais thaum lub caij tawm mus. Yexus mus tim lub moos _____. Thaum nws nyob ntawd nws pub mov rau _____ leej noj. Lub sijhawm ntawd cov neeg Yudais npaj tseg lawv yuav ua txoj kevcai _____

Xuas tes sau: Koj cia li muab cwjmem liab sau ib txog kab hauv qab "*Kevcai Hla-Dhau*" hauv Yauhas 6:4 thiab sau hais tias kevcai Hla-Dhau zaum 3 rau ib cag. Sau "*Lub caij tawm mus*," saum Malakaus 6:14, Lukas 9:7, thiab Yauhas 6:1 thiab sau ib txog kab liab hauv qab tej lo lus ntawd.

- 125.38 Mathais 19:1 qhia rau peb paub hais tias, twb pib muaj lub caij tso txojtsia tseg thaum Yexus tawm hauv Kalilais tebchaws mus puag nram Yudais tebchaws. Peb nrhiav tau lub sijhawm ntawd hauv lwm phau Txojmoo Zoo ib yam nkaus li hauv Mathais. Yexus tabtom mus rau lub moos twg lossis lub xeev twg raws li tej nqi nramqab no hais?
- a. Malakaus 10:1 Lub xeev _____
 - b. Lukas 9:51 Lub nroog _____
 - c. Yauhas 7:10 Lub nroog _____

Xuas tes sau: Koj cia li sau "*Lub caij tso tsojsia tseg*" saum Malakaus 10:1, Lukas 9:51, thiab Yauhas 7:10 koj mam li sau ib txog kab liab hauv qab tej lo lus ntawd.

- 125.39 Koj cia li xyuas daim duab 25 hauv RKT phau 4 koj mam li teb tej nqi nug nramqab no.
- a. Lub caij tso txojtsia tseg Yexus mus xyuas Yeluxalees pestsawg zaug? _____ zaug
 - b. Tej phau Txojmoo Zoo phau twg qhia hais txog 3 txoj kevcai uas Yexus coj thaum nws ua Vajtswv txoj haujlwm hauv lub xeev Yudais? _____ phau ntawv
 - c. Tej phau Txojmoo Zoo phau twg qhia hais tias, Yexus mus xyuas Yeluxalees 3 zaug thiab Yexus ua Vajtswv txoj haujlwm hauv lub xeev Npele-as? _____ phau ntawv
 - d. Yexus mus xyuas Yeluxalees 3 zaug thaum lub caij twg? Lub caij _____

125.40 3 Zaug uas Yexus mus xyuas Yeluxalees nws mus coj cov neeg Yudais tej kevcai. Koj cia li sau 3 txoj kevcai ntawd tej npe rau nramqab no.

1. Txoj kevcai ua _____
2. Txoj kevcai thov Vajtswv _____
3. Txoj kevcai _____

125.41 Lukas tshooj 9 mus txog tshooj 19 qhia txhua txhua hais txog Yexus txoj haujlwm hauv lub xeev Npele-as, Lukas qhia ntau zaj uas tsis nyob hauv lwm phau Txojmoo Zoo. Koj cia li nyeem tej nqi hauv phau Lukas koj mam li teb tej lus nug. Yexus mus coj txoj kevcai ua tsev pheebsuab.

a. Lukas 9:51-53 Cov neeg twg tsis pub Yexus los hauv lawv lub zos? Cov neeg _____

b. Lukas 10:25-37 Yexus qhia zaj lus pivtxwv dabtsi? Tus neeg _____

Yexus mus coj txoj kevcai thov Vajtswv foom koobhmoov rau lub Tuamtsev

c. Lukas 15:11-32 Yexus qhia zaj lus pivtxwv dabtsi? Tus tub uas _____

Yexus mus coj txoj kevcai Hla-Dhau

d. Lukas 19:1-10 Leejtwg los ntseeg Yexus hauv lub moos Yelikaus? _____

125.42 Tej zaj uas sau pemtoj no tsuas nyob hauv phau Lukas xwb. Tej xwm ntawd twb muaj lawm thaum Yexus tawm hauv lub xeev Npele-as mus xyuas Yeluxalees. Yauhas qhia hais txog 3 txoj kevcai uas Yexus mus coj hauv lub nroog Yeluxalees thiab, tiamsis nws tsis qhia tej xwm uas twb muaj lawm thaum Yexus tabtom taug kev mus pem Yeluxalees, Yauhas tsuas qhia tej xwm uas muaj thaum Yexus mus txog hauv nroog lawm xwb.

Koj cia li xyuas tej xwm nramqab no koj mam li sau hais tias, zaj twg nyob hauv phau Lukas, zaj twg nyob hauv Yauhas.

a. Cov neeg Xamalis tsis pub Yexus los hauv lawv lub zos. _____

b. Yexus qhia "Tus neeg Xamalis siab zoo" _____

c. Yexus mus coj txoj kevcai ua tsev pheebsuab. _____

d. Yexus qhia "Tus tub uas yuamkev" _____

e. Yexus mus coj txoj kevcai thov Vajtswv foom koobhmoov rau lub Tuamtsev _____

f. Xakhais los ntseeg Yexus hauv lub moos Yelikaus _____

125.43 Koj cia li sau 7 zaj xwm uas twb muaj lawm rau sabxis nramqab no kom phim tej txoj kevcai uas sau rau sablaug (Mathais tshooj 19 txog tshooj 20).

Yexus mus ua kevcai tsev phebsoab		Tej zaj xwm hauv Mathai (tsis muaj)
Thov Vajtsvw foom koobhmoov rau lub Tuamtsev	1.	Yexus qhia txog _____
Hla-Dhau	2.	Yexus foom koobhmoov rau cov _____
	3.	Tus tub _____
	4.	Tus tubzog uas _____
	5.	Yexus qhia txog nws _____ _____ zaum 3 _____ thiab _____
	6.	Yexus kho 2 tug neeg _____

125.44 4 phau Txojmoo Zoo puavleej qhia txog txoj kevcai Hla-Dhau uas Yexus mus coj thaum 7 hnuv kawg nkaus uas Yexus nyob hauv ntiatjeb no. Peb paub thaum twg twb muaj txoj kevcai no rau qhov 4 phau Txojmoo Zoo xub hais txog zaj uas Yexus caij tus _____ mus hauv Yeluxalees ua ntej mam li hais txog zaj uas Yexus mus coj txoj kevcai Hla-Dhau. Hnuv ntawd yog hnuv 1.

Xuas tes sau: Koj cia li sau "7 hnuv kawg nkaus" rau saum Mathais 21:1, Malakaus 11:1, Lukas 19:28, thiab Yauhas 12:12 koj mam li sau ib txog kab liab hauv qab tej lo lus ntawd.

125.45 Wb yuav rov qab xyuas tej xwm uas twb muaj lawm thaum 7 hnuv kawg nkaus. Tej zaj xwm nramqab no tsis teeb raws zaj. Koj cia li sau 1 txog 7 rau sablaug kom raws zaj.

Hnuv

- _____ : Hnuv uas Yexus lub cev tuag nyob hauv lub qhovntxa.
- _____ : Cov neeg Yudaic cov thawj tawmtsam Yexus hauv lub Tuamtsev
- _____ : Hmo kawg nkaus uas Yexus nrog cov thwjim noj hmo, thiab Yexus thov Vajtsvw hauv lub vaj Khexemanes
- _____ : Yexus so hauv lub zos Npethanias, thiab Yudas ntxeevsiab rau Yexus
- _____ : Yexus ntiab cov neeg ua lag ua luam tawm khiav hauv lub Tuamtsev mus
- _____ : Yexus caij tus menyuam yaj mus hauv Yeluxalees.
- _____ : Luag txiav txim rau Yexus thiab muab Yexus tua saum ntoo khaublig.

125.46 Yauhas tshooj 13 txog tshooj 17 hais txog Yexus tej lus qhia thaum Yexus nrog cov thwjtim noj hmo hauv chav tsev _____. Hnub ntawd yog hnub _____.

125.47 Lub caij tso txojsia tseg twb tas thaum Yexus tuag saum tus ntoo khaublig hauv lub nroog Yeluxalees. Pib muaj ntu sawv tau txojsia thaum Vajtswv tsa Yexus sawv hauv qhovtuag rov qab los. Twb muaj 2 yam xwm no thaum lub sijhawm uas cov neeg Yudais tabtom ua txoj kevcai _____.

Xuas tes sau: Koj cia li sau ib txog kab liab hauv qab los lus "*Kevcai Hla-Dhau*" hauv Yauhas 19:14. Thiab sau rau ib cag nqi ntawd hais tias, kevcai Hla-Dhau zaum 4.

Wb yuav kawm ntu sawv tau txojsia hauv RKT phau 6. Koj cia li sau "*ntu sawv tau txojsia*" rau saum Mathais 28:1, Malakaus 16:1, Lukas 24:1, thiab Yauhas 20:1.

125.48 Koj cia li xyuas 4 qhov hauv phau Yauhas uas koj sau hais tias, muaj txoj kevcai Hla-Dhau xws li Yauhas 2:13, 5:1, 6:4 thiab 19:14. Koj cia li xyuas 4 zaug uas muaj txoj kevcai Hla-Dhau uas sau nramqab no, thiab koj cia li sau hais tias, tej kevcai ntawd phim rau Yexus ntu neej twg.

Kevcai Hla-Dhau zaum 1 Ntu _____ (Thawj zaug uas Yexus ntiab cov neeg ua lag ua luam tawm khiav hauv lub Tuamtsev mus).

Kevcai Hla-Dhau zaum 2 Ntu _____ (Tsis muaj npe)

Kevcai Hla-Dhau zaum 3 Ntu _____ (Yexus pub mov rau 5,000 leej noj)

Kevcai Hla-Dhau zaum 4 Ntu _____ Yexus kev tuag thiab kev sawv.

Koj twb kawm Yexus lub neej raws li uas sau rau hauv 4 phau Txojmoo Zoo tas los lawm. Tej uas koj kawm tas tsuas yog lub hauvpaus lus xwb, tseem tshuav ntau zaj uas koj yuav tsum kawm hauv Vajtswv phau ntawv tas koj sim neej koj thiaj yuav paub zoo. Tsimnyog koj muab tej uas koj twb kawm los lawm xyaum koj. Tej uas koj kawm thiab xyaum koj yuav pab koj qhia lwm leej lwm tus kom lawv thiaj paub Vajtswv zaj. Peb yuav kawm Yexus lub neej ntxiv hauv RKT phau 6 ntu uas Vajtswv tsa Yexus sawv hauv qhovtuag rov qab los. Ntu ntawd peb hu hais tias, ntu sawv tau txojsia.

Tej lus twv Zaj 25

1. Lub keebchiv Koj cia li sau hais tias, tej zaj xwm nramqab no nyob hauv phau Txojmoo Zoo twg? Phau

- Elixanpes yug Yauhas _____
- Yexus cajces (Yauxej yog tus tswjhwmm) _____
- Qhov uas Yexus los yug ua neeg nqaij tawv yog li cas _____
- Tus tubtxib qhia rau Maivliag hais tias, nws yuav xeebtub _____
- Maivliag mus xyuas Elixanpes _____
- Tus tubtxib qhia rau Yauxej hais tias, Maivliag yuav xeebtub _____

2. Ntu mos liab

- Maivliag yug Yexus _____
- Cov neeg yug yaj mus xyuas Yexus _____
- Maivliag ua kevcai ntxuav thiab Maivliag thiab Yauxej koj Yexus mus hauv Yeluxalees _____
- Cov neeg txawj saib hnub qub mus xyuas Yexus _____
- Maivliag thiab Yauxej koj Yexus khiav mus puag tim Iyiv tebchaws _____

3. Ntu hluas

Thaum Yexus hnub nyoog 12 xyoo Yexus mus hauv lub Tuamtsev _____

3. Ntu npaj tseg 3 phau koom xwm puavleej hais txog 3 zaj xwm twg?

- _____
 - _____
 - _____
- 3 zaj xwm ntawd zaj twg nyob hauv phau Yauhas thiab? _____
 - 4 phau Txojmoo Zoo phau twg qhia ob peb zaj xwm uas lwm phau tsis tau sau? _____
 - Zaj xwm kawg nkaus thaum ntu npaj tseg yog zaj twg? _____
 - Zaj ntawd nyob hauv phau twg? _____

5. Ntu muaj koobmeej Tej zaj xwm nramqab no nyob hauv tshooj twg hauv phau Mathais?

- Tshooj
- Vajtswv haivneeg huamvam _____
 - Vajtswv haivneeg tej kevcai _____
 - Vajtswv haivneeg tau Vajtswv lub hwjchim _____
 - Vajtswv haivneeg tawm mus qhia Vajtswv zaj _____
 - Vajtswv haivneeg tej yeebncuab _____
 - Vajtswv haivneeg lub neej zoo li cas _____

6. Ntu raug kev tsimtxom

- Lub caj tawm mus. Yexus tawm hauv lub xeem Kalilais mus lwm qhov 3 zaug.

1. _____
2. _____
3. _____

b. Lub caij tso txojhia tseg Yexus mus xyuas lub nroog Yeluxalees 3 zaug. Nws mus ua -

1. Txoj kevcai _____
2. Txoj kevcai _____ (Yexus mus xyuas lub zos Npethanias)
3. Txoj kevcai _____

7. Twb muaj tej zaj xwm uas sau nramqab no thaum lub caij tso txojhia tseg. Tej zaj no nyob hauv phau Txojmoo Zoo twg? Phau

- a. Yexus mus coj txoj kevcai ua tsev pheebsuab _____
- b. Yexus qhia zaj lus pivtxwv hais txog tus neeg Xamalis siab zoo _____
- c. Yexus tsa Laxalaus sawv hauv qhovtuag _____
- d. Yexus qhia zaj lus pivtxwv hais txog tus tub uas yuamkev _____
- e. Yexus qhia cov thwjtim hauv chav tsev txheej saud _____
- f. Xakhais los ntseeg Yexus _____

8. Koj cia li muab tej zaj xwm nramqab no teeb raws zaj. Sau 1 txog 7 rau sablaug.

Hnub

- ____: Hnub uas Yexus lub cev tuag nyob hauv lub qhovntxa
- ____: Yexus ntiab neeg tawm khiav hauv lub Tuamtsev mus
- ____: Luag txiav txim rau Yexus thiab muab Yexus tua saum ntoo khaublig
- ____: Hmo kawg nkaus uas Yexus nrog cov thwjtim noj hmo, thiab Yexus thov Vajtswv hauv lub vaj Khexemanes
- ____: Cov neeg Yudais cov thawj tawmtsam Yexus hauv lub Tuamtsev
- ____: Yexus so hauv lub zos Npethanias, thiab Yudas ntseevsiab rau Yexus
- ____: Yexus caij tus menyuum yaj mus hauv Yeluxalees

Tej Lus Teb

Yexus Lub Neej Phau 5

Feem A

Zaj 1

100. 1 = a. 2,000
b. 1,000
c. 600
100. 2 = 2,000
101. 3 = a. Mekixedes, Xalees
b. mov, cawv txivhmab
c. Ixaj, yaj
d. Mauliyas
e. Yeluxalees
f. yaj
101. 4 = a. mov, cawv txivhmab
b. yaj
c. Yeluxalees
101. 5 = a. Mauliyas
b. Yeluxalees
101. 6 = a. Khedoos
b. 1. poob
2. tuaj
101. 7 = a. Hinoos
b. Khedoos
101. 8 = a. mov, cawv txivhmab
b. yaj
c. Yeluxalees
101. 9 = a. Mauxes
b. 1400
- 101.10 = ntaub
- 101.11 = a. tseemceeb
b. tseemceeb kawg nkaus
c. tshavpuam
- 101.12 = A, B, C
- 101.13 = a. tseemceeb, tseemceeb kawg nkaus
b. vag
- 101.14 = a. tseemceeb kawg nkaus
b. phijxab
c. tshavpuam
d. thaj, rhawv dej
e. tseemceeb
f. 1. thaj
2. rooj
3. teeb
- 101.15 = a. tseemceeb kawg nkaus
b. tseemceeb
c. tshavpuam
- 101.16 = a. Yeluxalees
b. Yenpus
- 101.17 = a. Hinoos
b. Khedoos
c. ntsayeej
- 101.18 = a. 1.Xi-oos
2.Daviv lub moos
b. 1. poob
2. tuaj
- 101.19 = a. Xalaumoos
b. Xalaumoos
c. Yeluxalees
- 101.20 = a. S
b. P
c. L
- 101.21 = a. tseemceeb kawg nkaus
b. tseemceeb
c. tshavpuam
d. tshavpuam
e. tseemceeb
f. tseemceeb
- 101.22 = a. tsev ntaub
b. Tuamtsev
- 101.23 = Khedoos
- 101.24 = 587
c)
- 101.25 = a.Nenpukhanexas
b. 600
- 101.26 = a. Tsosuas
b. Xelunpanpees
- 101.27 = a. Xalaumoos, 1000
b. Xelunpanpees, 500
- 101.28 = Ixayees
- 101.29 = a. tseemceeb kawg nkaus
b. tseemceeb
c. lub tshavpuam
d. lub tshavpuam
- 101.30 = a. lub 2
b. Xamalis
c. thawj lub
- 101.31 = lwm haivneeg
- 101.32 = 2, 3
- 101.33 = 1. lwm haivneeg
2. phijxab
- 101.34 = a. npua
b. 2
c. foom koob-hmoov
- 101.35 = 200
- 101.36 = b)
- 101.37 = Yudais, lwm haivneeg
- 101.38 = a. ntug rhe
b. Vajtsvv
- 101.39 = 1. M
2. P
- 101.40 = a. 70
b. 3
- 101.41 = a. ruv tsev kheej kheej saum pobzeb
b. ntsayeej quaj nyiav
- 101.42 = 1. E
2. D, E
3. D, E

4. B, C, D, E
 5. B, C, D, E
 6. B, C
 7. D, E
 8. B
 9. B, C
 10. D, E
 11. B, C, D, E
 12. A
 13. A
- 101.43 = a. 2000
 b. 1400
 c. 1000
 d. 600
 e. 500
 f. 200
 g. 200
 h. 1
 i. 70
- Zaj 2**
102. 1 = Hla-dhau
 102. 2 = Npele-as
 102. 3 = a. 6
 b. tsev ntaub
 102. 4 = a. Maivliag,
 Mathas,
 Laxalaus
 b. kevcai Hla-
 dhau
 102. 5 = zaub, mov
 102. 6 = Npethanias
 102. 7 = a. Yeluxalees
 b. Npethanias
 c. C
 d. Q
 102. 8 = a. Yeluxalees
 b. Khedoos
 102. 9 = 1. Helauj
 2. Makanpis
 3. tus povthawj
 hlob
 102.10 = Helauj
 102.11 = L
 102.12 = menyuam zag
 102.13 = choj
 102.14 = a. 4
 b. muaj
- 102.15 = a)
 c)
 102.16 = a. Tuamtsev
 b. ntiab, tawm
 c. Npethanias
 102.17 = a. ntiab, ua lag ua
 luam
 b. foom tsob ntoo
 cev
 102.18 = a. 1
 a. 2
 102.19 = Npethanias
 102.20 = Povthawj hlob
 102.21 = a. Povthawj,
 Levis
 b. povthawj hlob
 102.22 = Anas, Kayafas
 102.23 = Anas
 102.24 = G
 102.25 = a. Kayafas
 b. Anas
 102.26 = Yexus
 102.27 = rov qab los zaum 2
 102.28 = 70
 102.29 = a. menyuam zag
 b. ntiab, ua lag ua
 luam
 c. rov qab los
 zaum 2
 102.30 = a. tua Yexus pov-
 tseg
 b. Yexus
 102.31 = 1. Petus
 2. Yauhas
 102.32 = txheej saud
 102.33 = a. H
 b. D
 102.34 = a. Tuamtsev
 b. Tuamtsev
 c. chav tsev
 txheej saud
 102.35 = teb ib los li
 102.36 = Povthawj
 102.37 = Vajtsvv
 102.38 = a. Povthawj
 b. Levis
 102.39 = a. yaj
- b. mov, caww
 txivhmb
 102.40 = mov, caww txiv-
 hmb, yaj
 102.41 = a. M
 b. ntoo ntseej
 c. Khedoos
 102.42 = a. 1. Kayafas
 2. Anas
 b. 1. Helauj
 2. Philaj
 102.43 = Philaj
 102.44 = b)
 102.45 = b)
 102.46 = a. tseemceeb
 b. Makanpis
 102.47 = Athaunias
 102.48 = a. Athaunias
 b. Akhelaus,
 tubrog,
 Athaunias
 102.49 = a. G
 b. G
 c. F
 d. L
 102.50 = a. 1. Kayafas
 2. Anas
 b. 1. Helauj
 2. Philaj
 102.51 = a. Povthawj hlob
 b. povthawj hlob
 c. nom
 d. nom
 102.52 = a. S
 b. 6
 102.53 = a. 1
 b. 2
 c. 3
 d. 4
 e. 5
 f. 6
 102.54 = Hnub 1. 3
 Hnub 2. 6
 Hnub 3. 2
 Hnub 4. 4
 Hnub 5. 1
 Hnub 6. 5

Feem B

Zaj 3

103. 1 = caij zag, 21.1-11
103. 2 = a. Npefakhes
b. N
c. ntoo ntseej
d. zag
e. Xekhalaiyas
f. menyuum zag
g. nplooj xyoob
nplooj ntoos
h. Tuamtsev
i. Npethanias
103. 3 = Xi-oos
103. 4 = Yeluxalees
103. 5 = a. Vajntxwv
b. Vajntxwv
103. 6 = 1), ib txhis
103. 7 = Yexus
103. 8 = a. Xekhalaiyas
b. Daviv
c. ncaincees
103. 9 = Daviv, zag
103.10 = a. roob Xi-oos
b. Daviv
c. mus ib txhis
d. Xi-oos
103.11 = kajsiab lug
103.12 = menyuum zag,
Xekhalaiyas,
Daviv, Xi-oos
103.13 = a. Tuamtsev
b. Npethanias
103.14 = kajsiab lug
103.15 = a. npaj tseg
b. raug kev
tsimtxom
103.16 = a. ntiab lawv
tawm
b. saib Mth.21.13
103.17 = a. Athaunias
b. Makanpis
c. Povthawj hlob
103.18 = a. qhovtsua rau
tubsab nkaum
b. Vajtswv

- 103.19 = ntxuav
103.20 = ntxuav
103.21 = lub siab
103.22 = a. zag, kajsiab lug
b. ntiab, huv
103.23 = a. Vajntxwv
b. Xibhwb cev
c. Povthawj
103.24 = a. kav
b. Vajtswv
c. pejxeem, theej,
txhoj
103.25 = A. Povthawj
B. Vajntxwv
C. xibhwb cev
vajtswv lus
103.26 = a. haivneeg
b. Vajtswv
c. pejxeem
103.27 = a. Vajntxwv
b. xibhwb cev
Vajtswv lus
c. povthawj

Zaj 4

104. 1 = a. cev
b. txiv
c. tsis muaj txiv
d. foom
e. qhuav
f. 2
104. 2 = Tuamtsev
104. 3 = 4
104. 4 = txiv
104. 5 = txiv
104. 6 = txiv
104. 7 = a. Kho
b. 3)
104. 8 = txim
104. 9 = txi txiv
104.10 = a. txiv
b. ntov
104.11 = txiv
104.12 = 13
104.13 = a. Zoo
b. ntov pov hlawv
104.14 = neej

- 104.15 = txiv, tshiab
104.16 = a. nplooj
b. txiv
104.17 = a. Yudais
b. Vajtswv
c. neej
104.18 = a. siab
b. tsov ntoo cev
104.19 = c)
104.20 = Npethanias, 3
104.21 = a. Povthawj hlob,
txwjlaus
b. cai
104.22 = a. caij tus me-
nyuum zag
b. foom tsov ntoo
cev, ntiab,
Tuamtsev
104.23 = Yauhas
104.24 = a. kev txhaum
b. ntov pov rau
hauv cubtagw
104.25 = leejtwg
104.26 = a. 2)
b. 1. sau se
2. niamntiav
c. Yauhas
104.27 = a. nplooj
b. txi txiv
104.28 = a. Lukas, 13
b. Mathais, 21
104.29 = a. khawb av,
chiv npoog
b. 1)
c. pab ntaw
d. tsis txi
104.30 = Loo, Titau
104.31 = 70
104.32 = a. rov qab los
zaum 2
b. hlav nplooj
104.33 = a), b)
104.34 = a. A
b. B
104.35 = (teb raws li nqi A
& B pem 104.34)
104.36 = ntseeg

- 104.37 = peb tau thov lawm
 104.38 = ntseeg, zam txim
 104.39 = ntseeg, zam txim
 104.40 = (teb raws li nqi
 A&B pem 104.34)
 104.41 = thov

Zaj 5

105. 1 = c)
 105. 2 = a. kav lawv lub
 siab
 b. kav
 c. kav
 105. 3 = kav neeg lub siab
 105. 4 = haujlwm zoo
 105. 5 = a. tus yawg uas
 muaj 2 tug tub
 b. cov neeg tu
 lub vaj txiv-
 hmab
 c. vajntxwv yuav
 nyab rau nws
 tus tub
 105. 6 = B), C), E), F)
 105. 7 = a. Vajtswv
 b. xibhwb cev
 Vajtswv lus
 c. Yexus
 105. 8 = a. Povthawj hlob,
 Falixais
 b. paub
 c. ntes
 d. 2)
 105. 9 = B, C, A, D
 105.10 = haivneeg
 105.11 = b)
 105.12 = Yexus
 105.13 = a. Nkauj qhuas
 Vajtswv
 b. pobzeb
 c. thawj
 105.14 = tseemceeb
 105.15 = dawm, ntog
 105.16 = ntog, sawv
 105.17 = a. Petus
 b. Ct,4,
 1 Petus, 2

- 105.18 = Nkauj qhuas
 Vajtswv 118.22
 105.19 = kav neeg lub siab
 105.20 = a. tsis tuaj
 b. Yudais
 105.21 = tua povtseg
 105.22 = neeg zoo, neeg
 phem
 105.23 = lwm haivneeg
 105.24 = lwm haivneeg
 105.25 = a. cov neeg uas tu
 lub vaj txiv-
 hmab
 b. Vajntxwv yuav
 nyab rau nws
 tus tub
 105.26 = hnav ristsho tsis
 phim rooj tshoob
 105.27 = haujlwm ncajnrees
 105.28 = xaiv, tsawg
 105.29 = neej, haum
 105.30 = a. npaj txhij
 b. qabzib
 105.31 = koom ib txogsia
 105.32 = b)

Feem C

Zaj 6

106. 1 = a. 3
 b. Tuamtsev
 c. Vajtswv txoj
 kevcai
 d. Falixais
 e. nqi twg
 tseemceeb dua
 ntai
 f. 2
 106. 2 = a. Xibhwb qhia
 Vajtswv txoj
 kevcai
 b. Falixais
 c. zoo siab
 d. kav koj lub
 siab
 106. 3 = a. nloog Vajtswv,
 lus, siab, ntsws,

- plab, plawv
 b. Kevcai 6.5
 c. hlub kwvtij
 zejzog, hlub
 nej lub cev
 d. 19.18
 106. 4 = nloog lus, hlub
 106. 5 = a. 1
 b. 2
 c. 1
 106. 6 = nloog, lus, siab,
 ntsws, plab, plawv
 106. 7 = C)
 106. 8 = siab, ntsws, plab,
 plawv
 106. 9 = dag, zog
 106.10 = dag zog
 106.11 = siab ntsws
 106.12 = hlwb
 106.13 = a. siab, ntsws,
 plab, plawv
 b. dag, zog
 106.14 = a. siab
 b. hlwb
 c. dag, zog
 106.15 = 12.30
 106.16 = a. muaj tswvyim
 b. txawj ua hauj-
 lwm
 c. txawj hlub
 106.17 = 1. siab
 2. hlwb
 3. dag, zog
 106.18 = a. siab,dag, zog,
 xav
 b. hlwb, siab,
 dag, zog
 c. hlwb, dag, zog,
 siab
 106.19 = raws li nws lub
 siab
 106.20 = tuag
 106.21 = 1). nloog Vajtswv
 lus
 2). siab, ntsws,
 plab, plawv.
 106.22 = nloog, lus

- 106.23 = a. siab
b. hlwb
c. dag, zog
- 106.24 = a. Vajtswv
b. zoo kawg
nkaus
c. nkhaus
- 106.25 = a. hlwb
b. siab
c. dag, zog
- 106.26 = (nyob ntwam tus
teb li cas)
- 106.27 = (sau raws li
Vajtswv txojlus)
- 106.28 = kwvtij zejzog
- 106.29 = hlwb, siab, dag,
zog
- 106.30 = a). B
b). A
c). C
- 106.31 = siab, hlwb, dag,
zog
- 106.32 = (nyob ntwam tus
teb li cas)
- Zaj 7**
107. 1 = siab, ntsws, plab,
plaww
107. 2 = qub
107. 3 = a. Ntxwngnyoog
b. siab
c. duab tshav-
ntuj
107. 4 = tsausnti
107. 5 = tig xubntiag
107. 6 = a) Ntxwngnyoog
b) Yexus
c) Yexus
d) Ntxwngnyoog
e) Ntxwngnyoog
f) Ntxwngnyoog
107. 7 = a. Falixais
b. Xadukais
c. Ntxwngnyoog
107. 8 = a. ntxiv
b. rho tawm
107. 9 = a. Tuamtsev
- b. 3
c. hlwb
- 107.10 = a. 1. ob tug tub
2. tu lub vaj
txivhmab
3. nyab rau nws
tus tub
b. 4, 3, 2, 1
- 107.11 = (saib 107.10 b)
- 107.12 = a. Falixais
b. Helauj
c. txhaum
d. them se rau
Xixas
- 107.13 = a. Huabtais Xixas
tug
b. yog Vajtswv
tug
- 107.14 = a. Huabtais Xixas
tug
b. Vajtswv tug,
tsis ua
c. tsis ua
- 107.15 = c)
- 107.16 = them se, Helauj
- 107.17 = a. Xadukais
b. sawv
- 107.18 = a. sawv hauv
qhovtuag rov
los
b. tsis ntseeg
c. sim, txhaum
- 107.19 = phau ntwav,
hwjchim
- 107.20 = a. tuag, cياج
b. xav tsis thoob
li
- 107.2 = tseemceeb dua
ntais, 22.34-40,
xibhwb qhia,
Falixais, (saib
Math. 22.37)
- 107.22 = xeebntxwv, Daviv
- 107.23 = b)
- 107.24 = 110.1
- 107.25 = xeebntxwv, Tswv
- 107.26 = B, C, D, A
- 107.27 = siab
- 107.28 = ntxiv, rho, a), c)
- 107.29 = ua
- 107.30 = hlwb, siab
- 107.31 = a), c)
- 107.33 = totaub Vajtswv
phau ntwav
- Zaj 8**
108. 1 = a. 3
b. Tuamtsev
c. 1. tus yawg uas
muaj 2 tug tub
2. Cov neeg uas
tu lub vaj
txivhmab
3. Vajntxwv
yuav nyab rau
nws tus tub
d. 1. them se rau
Xixas
2. neeg puas
yuav sawv
hauv qhov-
tuag rov los
3. nqi uas tseem
ceeb dua ntais
4. Daviv tus
xeebntxwv.
108. 2 = a. Xibhwb, Vaj-
tswv txoj kev-
cai, Falixais
b. coob coob,
thwjtim
108. 3 = phem, zoo
108. 4 = xyuas
108. 5 = a. hma
b. ntseeg
c. thwjtim
108. 6 = tseeb, tsis tseeb
108. 7 = poov
108. 8 = lus qhuabqhia
108. 9 = a. txhais Mauxes
b. xibhwb
- 108.10 = qhuas
- 108.11 = hwm
- 108.12 = txo mus

- 108.13 = a. cajnpab, hauv-
pliaj
b. qhovchaw zoo
zaum
c. xibhwb
- 108.14 = a. xyuas
b. hlwb
- 108.15 = a. tseeb, tsis tseeb
b. hlwb
- 108.16 = qhuas
- 108.17 = a. nej yuav raug
kev txomnyem
lauj
- 108.18 = a)
- 108.19 = lwm leej lwm tus
- 108.20 = neeg
- 108.21 = a)
- 108.22 = lwm leej lwm tus
- 108.23 = pojntsuam
- 108.24 = a. ntshaw nyiaj
b. thov
- 108.25 = a. thov Vajtswv
ntev ntev
b. pojntsuam tug
los yuav
- 108.26 = a. tseeb, tsis
tseeb
b. hlwb
- 108.27 = a. digmuag uas
coj lwm tus
kev
b. poob qab ke
- 108.28 = Yudais
- 108.29 = digmuag
- 108.30 = a. txiav txim ncaj
b. hlub lwm tus
c. ua neeg ncaj-
ncees
- 108.31 = a. yam ub yam
no ib feem
kaum
b. txiav txim
ncaj, hlub lwm
tus, ua neeg
ncajnnees
- 108.32 = a. yoov
b. ntshuav
- 108.33 = a. ib feem kaum
b. txiav txim ncaj,
hlub lwm tus,
ua neeg ncaj-
ncees
- 108.34 = tais, phiab
- 108.35 = a. nraud
b. hauv
c. hauv
d. nraud
- 108.36 = a. nraud
b. hauv
- 108.37 = tua
- 108.38 = hmoov zeb sib
- 108.39 = a)
- 108.40 = tua, ntsia rau saum
ntoo khaublig
- 108.41 = a. phem
b. tua
- 108.42 = a. thov Vajtswv
ntev ntev
b. Vajtswv txoj
kevcai
c. huv
d. hmoov zeb sib
e. txhim, tej ntxa
f. Vajtswv
g. ib feem kaum
- 108.43 = (saib 108.42)

Feem D

Zaj 9

109. 1 = tseeb, tsis tseeb

109. 2 = a. hais

b. txhais

c. ua dabtsi

d. sib piv

e. faib

f. xyuas

109. 3 = b)

109. 4 = a. thov Vajtswv
ntev ntev

b. xyuas

109. 5 = a. zoo, phem

b. txhauam

109. 6 = b)

109. 7 = ntsuas

109. 8 = lus teb

109. 9 = kilaumev

109.10 = Vajtswv phau
ntawv

109.11 = a. 18

b. Maivliag

twjywm tseg

109.12 = a. 18, 20

b. 23

109.13 = a. txiv

b. Ntusjplig

109.14 = a. Vajtswv phau
ntawv

b. Ntusjplig hluas
nraug

c. 1.18-25

109.15 = c)

109.16 = txojlus

109.17 = a), b), c), d), f)

109.18 = a. Vajtswv phau
ntawv

b. RKT

109.19 = Vajtswv phau
ntawv

Zaj 10

110. 1 = dag, zog

110. 2 = hlub'

110. 3 = a), b), c), e), f),

110. 4 = a. Zoo

b. txhauam

110. 5 = siab

110. 6 = siab

110. 7 = a. Yeluxalees

b. Yexus

c. tua povtseg,

pobzeb

d. puag, me-
nyuam, sab

qab tis

110. 8 = a. Xekhalaiyas

b. Yeluxalees

110. 9 = Khaws pobzeb,
ntaus Yexus

110.10 = a. 70

b. Loo

- c. Titaus
d. quaj nyiav
110.11 = a. puag, me-nyuam, sab qab tis
b. cawm
110.12 = a)
110.13 = cia siab
110.14 = qhovmuag
110.15 = a. qhovmuag
b. cia siab
c. ruaj khov
d. qhovmuag
110.16 = tswjhwm, tswjhwm
110.17 = a. hlub
b. chim
c. chim, nyuaj siab
d. hlub
e. zoo siab
f. quaj, hlub
g. quaj
h. hlub
110.18 = b), c), d)
110.19 = hlub
110.20 = a. cia siab
b. hlub
110.21 = a), c), e)
110.22 = b), c)

Feem E

Zaj 11

111. 1 = a. ntoo ntseej
b. 24, 25
111. 2 = a. thaum twg
b. Tuamtsev
111. 3 = 1. Yexus yuav rov qab los
2. ntiajteb yuav kawg
111. 4 = c), d)
111. 5 = a. Yexus yuav rov qab los
b. ntiajteb yuav kawg

111. 6 = a. Yexus yuav rov qab los
b. ntiajteb yuav kawg
111. 7 = 1. kaum tus hluas nkauj
2. tus tswv muab nyiaj rau 3 tug tubqhe
3. kev txiav txim thaum kawg
111. 8 = 1. Povthawj
2. xibhwb cev Vajtsvw lus
3. vajntxwv
111. 9 = a. Xibhwb cev Vajtsvw lus
b. yav tomntej
111.10 = a. 3-28
b. ntiajteb kawg
111.11 = B, H, AG, E, D, C, F, BD
111.12 = ntiajteb tseem tsis tau kawg
111.13 = a. 2
b. 3
c. 1
111.14 = 1. suab ntaj suab riam ua rog
2. kev phem huam loj
1. av qeeg
2. kev tshaib kev nqhis
1. tej Mexiyas cuav
2. cov xibhwb cuav
3. luag tsimtxom cov ntseeg
4. Txojmoo zoo nrov ncha moo lug thoob qab-ntuj.
111.15 = a. tawmtsam
b. 70
111.16 = a. Yeluxalees

- b. zaub mov
c. tua
111.17 = a), b), c)
111.18 = a) C
b) D
c) F
d) E
e) B
f) A
111.19 = a. tsis ntev
b. ntev
111.20 = metub
111.21 = a. pojniam
b. Yaxayas
111.22 = a. Maivliag
b. Vajtsvw
c. Yexus
111.23 = a. tsis ntev
b. ntev
111.24 = a. Tuamtsev, Yeluxalees
b. xwm

Zaj 12

112. 1 = a. ntoo ntseej
b. 24, 25
112. 2 = a. 3-28
b. 29-51
112. 3 = 1. yug
2. tuag
3. sawv hauv qhovtuag
4. mus saumntuj
5. rov qab los
112. 4 = rov qab los
112. 5 = a. tsaus
b. ci
c. zeeg
112. 6 = a. cev
b. cov neeg
Yudais
112. 7 = Yudais
112. 8 = a. 1. hnuv yuav tsaus
2. hli yuav tsis ci
3. hnuvqub

- yuav zeeg
 b. lawv kav lawv
 teb lawv chaw
 112.9 = hnuv, sijhawm
 112.10 = zov tos
 112.11 = a) B
 b) A
 112.13 = a. noj, haus,
 tshoob, kos
 b. tsis xav
 c. tuag
 112.14 = a. niajhnuv
 b. zov tos
 112.15 = b), d)
 112.16 = a. 24.36
 b. 24.30
 112.17 = a. xaiv cia
 b. sawv
 c. tswv
 112.18 = txiav txim
 112.19 = b), c), d)
 112.20 = a. puastsuaj
 b. ntuj, ntiajteb
 c. ncaincees
 112.21 = puastsuaj, tshiab,
 tubtxib saumntuj,
 txiav txim
 112.22 = ib txhiab xyoo
 112.23 = a. 20.1-6
 b. ib txhiab xyoo
 c. txhais
 112.24 = a. xub
 b. tag
 c. pivtxwv
 112.25 = (saib 112.24)
 112.26 = a. kav ntiajteb
 b. kawg
 112.27 = a). 2
 b). 3
 c). 1
 112.28 = (saib 112.27)
 112.29 = a. tas, rov los
 b. tiaj tus, tsov,
 rog
 c. Yexus rov qab
 los
 d. ntiajteb yuav

- kawg
 112.30 = a). 1
 b). 3
 c). 2
 112.31 = (saib 112.30)
 112.32 = 1), 2), 6), 7)
 112.33 = (saib 112.32)

Zaj 13

113. 1 = a. kav neeg lub
 siab
 b. kav neeg lub
 siab
 113. 2 = a. kaum tus hluas
 nkauj
 b. 25.1-13
 113. 3 = a. 2)
 b. 2)
 c. 2)
 113. 4 = a. 3)
 b. 1), 2)
 c. teeb
 113. 5 = tsausntuj, hluas
 nkauj, hluas nkauj,
 Vajtswv txoj
 kevcai, lub teeb
 113. 6 = a. 10 tus hluas
 nkauj
 b. tsis muaj
 tswvyim, muaj
 tswvyim
 c. ib hwj roj
 d. roj
 e. tsis txawj tuaj
 f. nraug vauv tuaj
 lawm
 113. 7 = a. tsis muaj
 tswvyim
 b. roj
 c. muas roj
 d. tuaj txog
 e. tsis tau
 113. 8 = npaj roj
 113. 9 = a. 2)
 b. 2)
 113.10 = a. Yexus
 b. Yexus

- c. zaum 2
 113.11 = 2)
 113.12 = a)
 113.13 = npaj, rov qab los
 113.14 = b)
 113.15 = Vajtswv tus
 Ntusjplig
 113.16 = a. Yexus tus
 Ntusjplig
 b. kuv tsis paub
 nej
 c. tsis tau mus
 113.17 = npaj, roy qab los
 113.18 = b)
 113.19 = kaw
 113.20 = tsis qhib
 113.21 = (nrog cov kawm
 sib tham)
 113.22 = a. 24.36
 b. 9.27

Feem F

Zaj 14

114. 1 = a. ntoo ntseej
 b. 24, 25
 114. 2 = a. 3
 b. 1) tawmtsam
 2). cem
 114. 3 = 14.30
 114. 4 = a. 3
 b. 50
 c. 50
 d. 20
 e. 20
 f. 10
 g. faus av
 114. 5 = a. 2)
 b. 2)
 114. 6 = siv
 114. 7 = c)
 114. 8 = a. haujlwm
 b. tswv
 114. 9 = haujlwm
 114.10 = A), B), C), E), F),
 G)
 114.11 = (nyob ntawm tus

- teb li cas)
- 114.12 = haujlwm
- 114.13 = a. txhua tus
b. txhua tus
c. Vajtswv
d. Vajtswv
e. Vajtswv
- 114.14 = (nyob ntawm tus
teb li cas)
- 114.15 = Vajtswv tej
haujlwm
- 114.16 = haujlwm
- 114.17 = 1 feem 10
- 114.18 = b)
- 114.19 = ntau
- 114.20 = tseemceeb
- 114.21 = c)
- 114.22 = a. Vajtswv,
haujlwm
b. (saib 114.10)
c. Vajtswv txoj
haujlwm
- 114.23 = zoo, ncaincees
- 114.24 = b)
- 114.25 = a. tsis ua
b. tsis yog
c. 2)
- 114.26 = c)
- 114.27 = ncaincees, siv
- 114.28 = a. roj
b. hlub
c. siv
- 114.29 = txim
- 114.30 = Yakaunpaus 4.17
- 114.31 = tswyvim
- 114.32 = 1. yam ua loj
2. zoo nyob
kajsiab lug

Zaj 15

115. 1 = a. pem roob ntoo
ntseej
b. 24, 25
c. 3
d. tsausntuj
e. 1. ntiajteb
kawg

2. Yexus rov
qab los zaum
2
- f. 1. kaum tus
c. Yexus
hluas nkauj
2. tus tswv
muab nyiaj
rau 3 tug
tubqhe
115. 2 = Neeg Leejtub
115. 3 = a. Vajntxwv
b. vajntxwv lub
rooj
115. 4 = a. txhua haivneeg
b. 2
115. 5 = a. 2
b. qhovrooj me
c. qhovrooj loj,
nplej, txhau
d. ua phem, ua
zoo
e. Vajtswv, Dab
Ntxwgnyoog
115. 6 = tsis maj
115. 7 = a. 1. raug txim
2. txoj sia ntev
mus ib txhis
b. 2
115. 8 = cubtawg
115. 9 = ib txhis li
- 115.10 = a. Yexus
b. txhua haivneeg
c. 2
b. 1. raug txim
2. txoj sia ntev
mus ib txhis
- 115.11 = ntseej
- 115.12 = nujnqi
- 115.13 = a)
- 115.14 = heev ntxiv
- 115.15 = c)
- 115.16 = haujlwm zoo
- 115.17 = haujlwm zoo
- 115.18 = dim peb lub txim,
ntseej
- 115.19 = ntseej
- 115.20 = ntseej

- 115.21 = tsis dim, ntseej
Yexus
- 115.22 = a. Yexus
b. Yexus
c. Yexus
- 115.23 = Yexus
- 115.24 = c)
- 115.25 = (nyob ntawm tus
teb li cas)
- 115.26 = a), c)
- 115.27 = (nyob ntawm tus
teb li cas)
- 115.28 = Yexus
- 115.29 = (nyob ntawm tus
teb li cas)

Zaj 16

116. 1 = 4, Yudas
116. 2 = a. 6
b. 2
c. noj mov tas
116. 3 = b)
116. 4 = a. Maivliag
b. Mathas,
Laxalaus
116. 5 = hlub
116. 6 = faus
116. 7 = ua tsis tau
116. 8 = a. Yudas Ikhalaus
b. nyiaj
116. 9 = a. so
b. Yexus
- 116.10 = a. kubntxhov
b. tua povtseg
- 116.11 = Yexus, pestsawg
- 116.12 = Vajtswv
- 116.14 = a), c)
- 116.15 = tswyvim
- 116.16 = Yudas, 2)
- 116.17 = ncaincees
- 116.18 = a), b), d)
- 116.19 = ncaincees
- 116.20 = Vajtswv
- 116.21 = a. 2 leeg, 3 leeg
b. Khaws cia
c. ntsuam phoo,
ntsuasphoo

- d. lwm yuamsij
- e. yog, tsis yog
- 116.22 = a. txhua leej
- b. nco qab
- 116.23 = a), b)
- 116.24 = a. 403
- b. 102
- c. 50
- d. 20
- e. 70
- 116.25 = 110
- 116.26 = 110
- 116.27 = a. nyiaj
- b. nyiaj
- 116.28 = siv, tau
- 116.29 = a. tu siab
- b. ua
- c. dai cajdab tuag
- 116.30 = puastsuaj

Zaj 17

- 117. 1 = a. noj mov tsis xyaw poov
- b. Hla-dhau
- 117. 2 = 1. Hla-dhau
- 2. noj mov tsis xyaw poov
- 117. 3 = ua mov tsis xyaw poov
- 117. 4 = 14
- 117. 5 = 5
- 117. 6 = raug kev tsimtxom
- 117. 7 = a. kuv
- b. kuv
- 117. 8 = b)
- 117. 9 = hais txog
- 117.10 = lub cev, cov ntshav
- 117.11 = hais txog, hais txog
- 117.12 = a. tej lus cog tseg
- b. 1)
- 117.13 = tshiab
- 117.14 = a. tuag
- b. 2, 2, sib haum
- c. Vajtswv, Vajtswv haiv-neeg

- 117.15 = a), c)
- 117.16 = Ntuj Ceebtsheej
- 117.17 = Yexus
- 117.18 = a. Yexus
- b. thwjtim
- 117.19 = thwjtim
- 117.20 = tsis tso, tseg, paub
- 117.21 = paub
- 117.22 = b)
- 117.23 = tej lus
- 117.24 = a)
- 117.25 = b)
- 117.26 = 1. tej lus
- 2. lwm tus
- 3. tswvyim
- 117.27 = a. thov Vajtswv
- b. tsaugzog
- c. 2), 3)
- 118.28 = c)
- 117.29 = tej lus
- 117.30 = 1. tej lus
- 2. lwm tus
- 3. tswvyim, lub dag lub zog

Zaj 18

- 118. 1 = noj mov tsis xyaw poov
- 118. 2 = thooj mov, cawv txivhmab
- 118. 3 = b)
- 118. 4 = mov, nqhis
- 118. 5 = noj
- 118. 6 = a. ntai
- b. tua
- c. cev
- 118. 7 = tuag
- 118. 8 = ntxuav, txhaum
- 118. 9 = tuag
- 118.10 = a. Ntsujplig
- b. tuag
- 118.11 = a. txais, noj
- b. txais, haus
- c. txhua
- 118.12 = txhua tus
- 118.13 = lees yuav
- 118.14 = Yexus

- 118.15 = a. Ntsujplig
- c. tuag
- c. lees yuav
- 118.16 = a)
- 118.17 = a)
- 118.18 = a. ib
- b. ib
- 118.19 = a. lees yuav
- b. cev, tse
- 118.20 = rau txim
- 118.21 = lees
- 118.22 = txhaum, txhaum
- 118.23 = a. ntseeg
- b. lees yuav
- 118.24 = a. tsis tsimnyog
- b. tsis tsimnyog
- c. ntxuav muag
- 118.25 = a. tsis tsimnyog
- b. lees
- 118.26 = a. Yexus
- b. ntxuav
- 118.27 = a. noj
- b. tuag
- c. lees yuav
- d. cev, tse
- 118.28 = a. cev, ntshav
- b. piv, piv
- 118.29 = a. Txivplig
- b. Vajtswv
- 118.30 = a. Vajtswv
- b. peb
- 118.31 = a. tib zaug
- b. txim
- 118.32 = tib
- 118.33 = saib daim duab 16
- 118.34 = tso txojkev txhaum tseg, lees lub txim thiab mus noj Yexus rooj mov
- 118.35 = a. Vajtswv
- b. dim txim

Feem H

Zaj 19

- 119. 1 = a. 3 phau koom xwm

- b. Yauhas
 119. 2 = ntxuav cov
 thwjtim kotaw
 119. 3 = xyaum raws li
 119. 4 = a)
 119. 5 = c)
 119. 6 = txo
 119. 7 = a. Leejtxiv
 b. ntseeg
 119. 8 = thov
 119. 9 = a. haujlwm
 b. piav
 c. thov
 119.10 = a. 13:1-20
 b. 13:21-16:33
 c. tshooj 17
 119.11 = tomntej
 119.12 = tomntej
 119.13 = b), c), d)
 119.14 = a. ntxub
 b. tsis yog
 c. neeg ntajteb
 d. qhia Yexus zaj
 e. txi cov txiv
 119.15 = Yexus
 119.16 = tomntej
 119.17 = piav, thov
 119.18 = tubqhe
 119.19 = a. hlub, hlub
 b. Yexus cov
 thwjtim
 c. timkhawv
 119.20 = d)
 119.21 = a. ib lub siab
 b. ntseeg
 c. 2)
 119.22 = 1. hlub
 2. raug zoo
 119.23 = a. thwjtim
 b. tsis tso
 119.24 = nloog Yexus lus
 119.25 = txiv, Yexus
 119.26 = npuab, nloog
 119.27 = Vajtswv tus
 Ntsujplig
 119.28 = a. nloog lus
 b. txiv, Yexus

- 119.29 = a. koom ib
 txogsia
 b. hauvpaus
 hmab, cov
 hmab
 119.30 = 1. A
 2. E
 3. B
 3. D
 4. C
 5. F

Zaj 20

120. 1 = Khedoos, vaj
 120. 2 = Khexemanes, ntoo
 ntseeg
 120. 3 = a. thov Vajtswv
 b. 1. Petus
 2. Yakaunpaus
 3. Yauhas
 c. 3
 d. tsaugzog
 e. Vajtswv
 120. 4 = a. hlwb
 b. siab
 c. dag, zog
 d. neej
 120. 5 = a. hlwb, siab, dag,
 zog
 b. tsis zoo li qub
 120. 6 = a. nyiam ua
 b. neej
 120. 7 = dag, zog
 120. 8 = dag, zog
 120. 9 = dag, zog
 120.10 = a. Neeg Leejtub
 b. kheev
 120.11 = a. ua raws li koj
 lub siab nyiam
 b. raws li koj lub
 siab nyiam
 120.12 = a. Vajtswv, nws
 b. kheev
 c. tuag saum ntoo
 khaublig
 120.13 = ntshav nrog
 120.14 = a. Yudas

- b. Yudas
 c. nwj
 d. Ximoos Petus
 e. tubqhe
 f. kho
 g. siv ntaj, tuag
 rau hniav ntaj
 hniav riam
 h. 1. thwjtim
 2. tubtxib
 saumntuj

- 120.15 = Vajtswv
 120.16 = thov Vajtswv
 120.17 = a. tsaug zog
 b. tsis ua
 c. thov Vajtswv
 120.18 = a. thov Vajtswv
 b. thov Vajtswv
 c. yoo tsis taus
 dab ntub nrog
 kuv nyob
 120.19 = a. thwjtim
 b. Yexus
 c. thov Vajtswv
 120.20 = a. nloog lus
 qhuabqhia
 b. Vajtswv lub
 siab nyiam
 120.21 = a. Yexus
 b. ib txwm mus
 120.22 = a), c), d), h)
 120.23 = a. cev, siab
 b. (nyob ntawm
 tus sau li cas)
 120.24 = a. Vajtswv lub
 siab nyiam
 b. tsis tso nws
 tseg
 c. Vajtswv lub
 siab nyiam
 120.25 = haum kuv siab
 120.26 = haum Vajtswv siab
 120.27 = kuv hlub
 120.28 = a. hlub
 b. nyob
 120.29 = a. txiv
 b. txiv, tub

- 120.30 = 1. hlub
2. nrog nraim
peb nyob

Feem I

Zaj 21

121. 1 = Hla-dhau,
Khedoos,
Khexemanes, 6,
Kayafas
a. L
b. Q
c. P
d. J
121. 2 = Xahinrees
121. 3 = a. Xadukais
b. 1)
121. 4 = Xadukais,
povthawj hlob,
nomtswv Loo
121. 5 = b), c)
121. 6 = Philaj
121. 7 = Yudais, Xamalis,
Yudais
121. 8 = a. 2
b. 1. Yudais
2. Loo
121. 9 = a. Yexus
b. Philaj
- 121.10 = b), c), d), e)
- 121.11 = a. Kayafas
b. povthawj hlob
- 121.12 = a. Anas
b. Anas, Kayafas
- 121.13 = 1. Anas
2. Kayafas
- 121.14 = a. tas nws sim-
neej
b. tseem ua
- 121.15 = a. Yawmtxiv
b. Kayafas
c. cov nomtswv
Loo
d. povthawj hlob
e. tas nws
simneej

- 121.16 = Povthawj hlob,
Xahinrees
- 121.17 = dag
- 121.18 = a. rhuav
b. ua tau
c. cev
- 121.19 = dag
- 121.20 = Vajtswv
- 121.21 = a. Vajtswv
b. 7:13
- 121.22 = a. Anas, Kayafas
b. Xahinrees
- 121.23 = c), d)
- 121.24 = a)
- 121.25 = a. ntaj
b. raws Yexus
qab
- 121.26 = tswvyim, dag, zog
- 121.27 = nomtswv, Yudais,
nomtswv Loo
- 121.28 = a. Tswvmoos
b. Hla-dhau
c. Athaunias
d. R
- 121.29 = 1. Anas
2. Kayafas
1. Philaj
2. Helauj
- 121.30 = a. Kalilais
b. Antipas
c. tsis yog
d. yog
e. hnov Yexus lub
moo
f. tsis teb
g. saib tsis taus,
tsho
h. Makanpis, M
i. Philaj
- 121.31 = a. Philaj,
Athaunias lub
yeej
b. Helauj,
Makanpis lub
tsev
c. Philaj,
Athaunias lub

- yeej
- 121.32 = a. Vajntxwv
b. vajntxwv
- 121.33 = a. Vajtswv
b. vajntxwv
- 121.34 = raug txim
- 121.35 = a. Npalanpas
b. ntsia rau saum
ntoo khaublig
- 121.36 = hmab pos, kauj
- 121.37 = txhaum
- 121.38 = a. tso
b. huabtais Xixas
c. vajntxwv
- 121.39 = tau lawm lauj
- 121.40 = 1. Philaj tus poj-
niam
2. Philaj
- 121.41 = tsis tau ua txhaum
- 121.42 = G
- 121.43 = a. Vajntxwv
b. Vajtswv

Zaj 22

122. 1 = kua tsib xyaw
cawv txivhmab
122. 2 = b)
122. 3 = b)
122. 4 = a. Philaj
b. 2)
122. 5 = b)
122. 6 = a. rhuav lub
Tuamtsev, 3
hhub
b. Yexus
122. 7 = a. hais
b. cev
122. 8 = nej, kuv yeej rov
ua tau
122. 9 = c)
- 122.10 = b)
- 122.11 = a. cev
b. tuag, sawv
- 122.12 = a. yog
b. 2)
- 122.13 = a. tsis yog
b. cawm tsis tau

- 122.14 = a. roob mojsab
qhua
b. Tuamtsev
- 122.15 = cawm tsis tau
- 122.16 = saib Mathais
27:46, Nkauj
qhuas Vajtsv
22:1
- 122.17 = a. 39
b. 43
c. 35
d. 46
- 122.18 = 22
- 122.19 = sib ncaim
- 122.20 = a. sib ncaim
b. Vajtsv
- 122.21 = b)
- 122.22 = neeg lub txim, sib
ncaim
- 122.23 = daim ntaub, ntuag
rhe
- 122.24 = thaiv kev
- 122.25 = a. ntuag rhe
b. tu siav nrho
- 122.26 = a)
- 122.27 = a. neeg lub txim
b. qhib kev
- 122.28 = qhovchaw
tseemceeb kawg
nkaus
- 122.29 = a. lub txim, sib
ncaim
b. lub txim
c. qhib kev
- 122.30 = a. faus
b. zoo siab
- 122.31 = a. tsis xav
b. tsis xav
c. tsis xav
- 122.32 = d)
- 122.33 = nqizog
- 122.34 = a. neeg lub txim,
sib ncaim
b. neeg lub txim
c. qhib kev
- 122.35 = Muab siab npuab
Yexus

Feem J

Zaj 23

123. 1 = c
123. 2 = a. Muaj hwjchim
b. tuag saum ntoo
khaublig
123. 3 = Loo
123. 4 = c)
123. 5 = a. tuag
b. hwjchim
123. 6 = tuag saum ntoo
khaublig
123. 7 = a. kovyeej
b. kev tuag
123. 8 = a. d
b. qhev
123. 9 = a. kovyeej
b. qhev
- 123.10 = txhiv, txhiv
- 123.11 = txhaum
- 123.12 = a)
- 123.13 = txhiv
- 123.14 = cov ntshav
- 123.15 = a. qhe
b. ntshav
c. qhev
d. txhiv
- 123.16 = a. qhev
b. daws
- 123.17 = a. tsis ua
b. Vajtsv
- 123.18 = a. Yexus
b. txojsia ,txhiv
c. haujlwm zoo
- 123.19 = a. tsis kav
b. Vajtsv
c. txhiv
d. Yexus cov
ntshav
e. tswj peb lub
cev
- 123.20 = a. tubqhe
b. tsis tu
c. 3)
- 123.21 = a)
- 123.22 = a. kovyeej

- b. qhev
- 123.23 = a. a
b. theej peb lub
txhøj
- 123.24 = a. kovyeej
b. txhiv, qhev
c. theej peb lub
txhøj
- 123.25 = nqaij tsis ntuag
ntshav tsis nrog
- 123.26 = tsis tau
- 123.27 = b)
- 123.28 = zaum, Vajtsv
saxis
- 123.29 = a)
- 123.30 = c)
- 123.31 = tiav lawm lauj
- 123.32 = dim
- 123.33 = tuag, txhøj
- 123.34 = Yexus
- 123.35 = a. Yexus
b. Yexus
c. 1. ib zaug xwb
2. mus ib txhis
li
3. dim
- 123.36 = tuag, theej
- 123.37 = 1. kovyeej
2. qhev
3. theej peb lub
txhøj

Zaj 24

124. 1 = a. b
b. hloov
c. raug txim
124. 2 = a. kovyeej
b. txhiv peb dim
c. theej peb lub
txhøj
d. hloov peb
chaw
124. 3 = a. Yexus
b. peb
124. 4 = a. tsis ncaj
b. ncajnrees
c. ncajnrees

- d. ncaincees
124. 5 = mus cuag
124. 6 = a. tib zaug xwb
b. mus ib txhis
c. tagrho huv tibi
124. 7 = a. ncaincees
124. 8 = saib raws li Vajtsv phau ntavv
124. 9 = raug txim, ncaincees
- 124.10 = a. ntxub
b. peb chaw
- 124.11 = a. ntseeg Yexus Khetos
b. coj peb los
- 124.12 = hloov peb chaw raug txim
- 124.13 = a. ntxub
b. peb chaw
- 124.14 = a. tsis rau
b. muaj txim
- 124.15 = sib raug zoo
- 124.16 = b)
- 124.17 = ncaincees
- 124.18 = Vajtsv
- 124.19 = a. ntseeg
b. 1)
- 124.20 = a. sib raug zoo
b. ncaincees
- 124.21 = B), C), E), F)
- 124.22 = a. raug zoo
b. txim
- 124.23 = a. ntxub
b. hloov peb chaw
- 124.24 = a. sib raug zoo
b. hloov peb chaw
c. tsis muaj txim
d. ntxub
- 124.25 = raug txim
- 124.26 = (saib 124.2)
- 124.27 = a. tub
b. raug txim
- 124.28 = hlub
- 124.29 = a. hlub
- b. hlub
- 124.30 = c)
- 124.31 = a. sib raug zoo
b. ncaincees
- Zaj 25**
125. 1 = Mathais
125. 2 = Lukas
125. 3 = a. Lukas
b. Mathais
125. 4 = Naxales, 3, Elixanpes, Yuais, Lukas, Yauhas
125. 5 = a. Lukas
b. Lukas
c. Lukas
d. Mathais
e. Mathais
125. 6 = a. Vajtsv txojlus
b. Vajtsv
c. tsim ntuj tsim teb
d. Vajtsv
e. yug
125. 7 = Lukas, Mathais
125. 8 = a. Yauhas
b. Lukas
c. Lukas
d. Lukas
e. Mathais
f. Mathais
125. 9 = ib
- 125.10 = a. Lukas
b. Mathais
- 125.11 = a. Lukas
b. Lukas
c. Lukas
d. Lukas
e. Mathais
f. Mathais
- 125.12 = Lukas, Mathais
a. Malakaus
b. Yauhas
- 125.13 = a. Lukas
b. Tuamtsev, 12 xyoo
c. 1. Mathais
2. Malakaus
3. Yauhas
- 125.14 = Yaladees, Yauhas, Yudais, Npele-as
- 125.15 = 1. Yauhas
2. kevcai raus dej
3. Dab Ntxwgyoog,
- 125.16 = Yauhas
- 125.17 = Hla-dhau
- 125.18 = tsev sablaj
- 125.19 = a. tsis qhia
b. qhia
c. qhia
d. tsis qhia
- 125.20 = a. 1. Yauhas tej lus qhia
2. Yexus ua kevcai raus dej
3. Dab Ntxwgyoog ntxias Yexus
b. Yauhas tej lus qhia
c. Yauhas
d. 1, 4
e. Naxales, Yexus
f. Lukas
- 125.21 = Naxales, Kalenau, Kalilais, Kalilais, Antipas, tsev rau txim, kav neeg lub siab
- 125.22 = 1. B
2. A
- 125.23 = Kalilais
- 125.24 = a. Yeluxalees
b. Kevcai
c. tsis qhia
- 125.25 = Npexathas
- 125.26 = a. 5:1
b. Hla-dhau
- 125.27 = A. tawm mus

- B. tso txojsia tseg
 125.28 = Kalilais, tawm mus
 125.29 = A. tawm mus
 B. tso txojsia tseg
 Kalilais,
 Yeluxalees
 125.30 = Kalena-us, tso txojsia tseg
 125.31 = 5,000
 125.32 = Dekapaulis
 125.33 = 1. Mexiyas
 2. hloov hlo
 3. raug dab
 125.34 = 1. Npexayadas
 2. Fonikes
 3. Xixaleyas
 Filipis,
 Hemoos
 2. Xixaleyas
 Filipis,
 Hemoos
 125.35 = a)
 125.36 = 1. Hla-dhau
2. vajntxwv
 3. cawm neeg txojsia
 4. tsis kam ua
 125.37 = Npexayadas,
 5,000, Hla-dhau
 125.38 = a. Yudais
 b. Yeluxalees
 c. Yeluxalees
 125.39 = a. 3
 b. Yauhas
 c. Lukas
 d. tso txojsia tseg
 125.40 = 1. tsev pheebsuab
 2. foom koob-hmoov rau lub
 Tuamtsev
 3. Hla-dhau
 125.41 = a. Xamalis
 b. Xamalis siab zoo
 c. yuamkev
 lawm
- d. Xakhais
 125.42 = a. Lukas
 b. Lukas
 c. Yauhas
 d. Lukas
 e. Yauhas
 f. Lukas
 125.43 = 1. kev sib nrauj
 2. menyuam yaus
 3. hluas nplua nuj
 4. tu lub vaj
 5. kev tuag
 6. Yakaunpaus
 7. Yauhas,
 digmuag
 125.44 = menyuam zag
 125.45 = 7, 3, 5, 4, 2, 1, 6
 125.46 = txheej saud, 5
 125.47 = Hla-dhau
 125.48 = npaj tseg, muaj koobmeej, raug tsimtxom, sawv tau txojsia

苗文读本

ZOO TXUJ VAJ

青海省新闻出版局准印证(青)字号(2005)第16号

(限基督教内部销售)

民族印刷厂承印

2005年12月第1版第1次印刷

印数:1-2000

工本费:7.40元